

S200

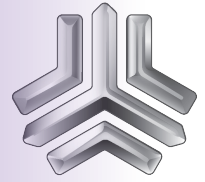

ساینا (S)

● راهنمای مدارهای الکتریکی

TBAWD1H/13/1

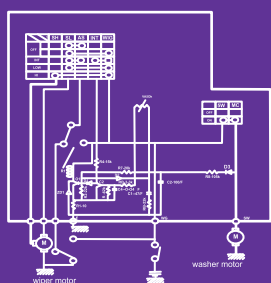

بسمه تعالی

راهنمای تعمیرات و سرویس

مدارهای الکتریکی
ساینا (S)

فهرست

۵	پیشگفتار
۱۶	ABS ترمز ضد قفل
۲۴	ACC&IGN برق اصلی سویچ
۳۱	AIR CONDITION تهویه مطبوع
۳۹	AIR BAG کیسه هوا
۴۵	AUTO LIGHT چراغ جلو اتوماتیک
۵۱	DAY LIGHT چراغ روز
۵۶	DOOR LOCK قفل مرکزی بسته
۶۴	DOOR UNLOCK قفل مرکزی باز
۷۲	ECU & INJECTION واحد کنترل الکترونیکی
۸۴	FAN HIGH فن دور تند
۹۱	FAN LOW فن دور کند
۹۸	FLASHER فلاشر
۱۰۵	FRONT FOG مه شکن جلو
۱۱۱	POWER WIN FRONT شیشه بالابر جلو
۱۱۷	WIPER برف پاکن و شیشه شوی جلو
۱۲۳	HEAD LIGHT HIGH چراغ روشنایی جلو نور بالا
۱۲۸	HEAD LIGHT LOW چراغ روشنایی جلو نور پایین
۱۳۳	HORN بوق
۱۳۸	KID LOCK قفل کودک (شیشه بالا بر عقب)
۱۴۵	LEFT TURN LIGHT راهنما چپ
۱۵۳	LEFT TURN LIGHT تنظیم زاویه نور چراغ جلو
۱۵۹	MIRROR آینه ها
۱۶۵	PARK SENSOR سنسور پارک
۱۷۳	POSITION LIGHT چراغ های کوچک موقعیت
۱۸۱	REAR FOG مه شکن عقب
۱۸۷	POWER WIN REAR شیشه بالابر عقب
۱۹۴	REVERSE LAMP چراغ دنده عقب
۲۰۲	RIGHT TURN LIGHT راهنما راست
۲۱۰	ALT& START دینام و استارت
۲۲۲	TRUNK LIGHT روشنایی صندوق عقب
۲۲۸	TRUNK OPENER عملگر قفل صندوق عقب

پیشگفتار:

کتابی که در پیش رو دارید توسط متخصصین گروه خودروسازی سایپا به منظور راهنمایی کارشناسان و تعمیرکاران خودروی ساینا (S) تهیه و تدوین شده است. امید است که تعمیرکاران و کارشناسان عزیز با مطالعه دقیق و رجوع مستمر به این کتاب، روش تعمیرات خود را با دستورات داده شده در این راهنما هماهنگ کرده تا علاوه بر جلوگیری از اتلاف وقت، رشد کیفی تعمیرات در کلیه زمینه‌ها حاصل گردد. در پایان از آنجا که ممکن است در این راهنما نقایصی وجود داشته باشد، از کلیه عزیزانی که این کتاب را مطالعه می‌کنند درخواست می‌شود تا در صورت مشاهده هر نوع اشکال مراتب را همراه با پیشنهادات ارزشمند خود (فرم پیشنهادات در انتهای کتاب موجود می‌باشد) به مدیریت مهندسی شرکت سایپا یدک ارسال فرمایند. لازم به ذکر است که هر گونه تغییر یا کپی برداری از کتاب مزبور برای این شرکت محفوظ می‌باشد.

گروه خودروسازی سایپا

معرفی مدارهای الکتریکی

کد رنگ سیم ها (علائم سیم کشی)

کد	رنگ	کد	رنگ
G	سبز	W	سفید
L	آبی	Y	زرد
LB	قهوه ای روشن	PI	صورتی
BR	قهوه ای	VI	بنفش
GY	خاکستری	R	قرمز
B	مشکی	O	نارنجی

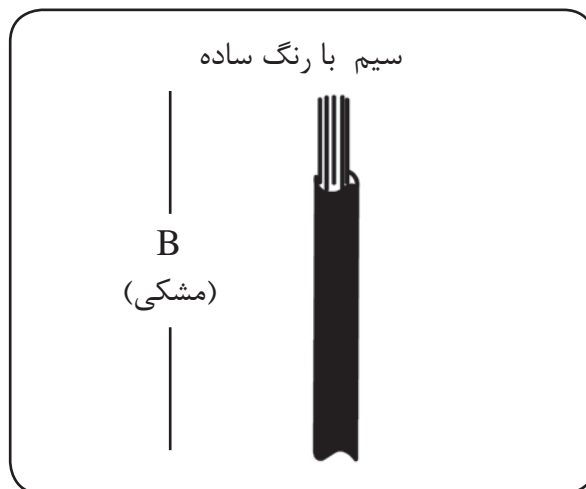

طریقه خواندن شماتیک دیاگرام ها

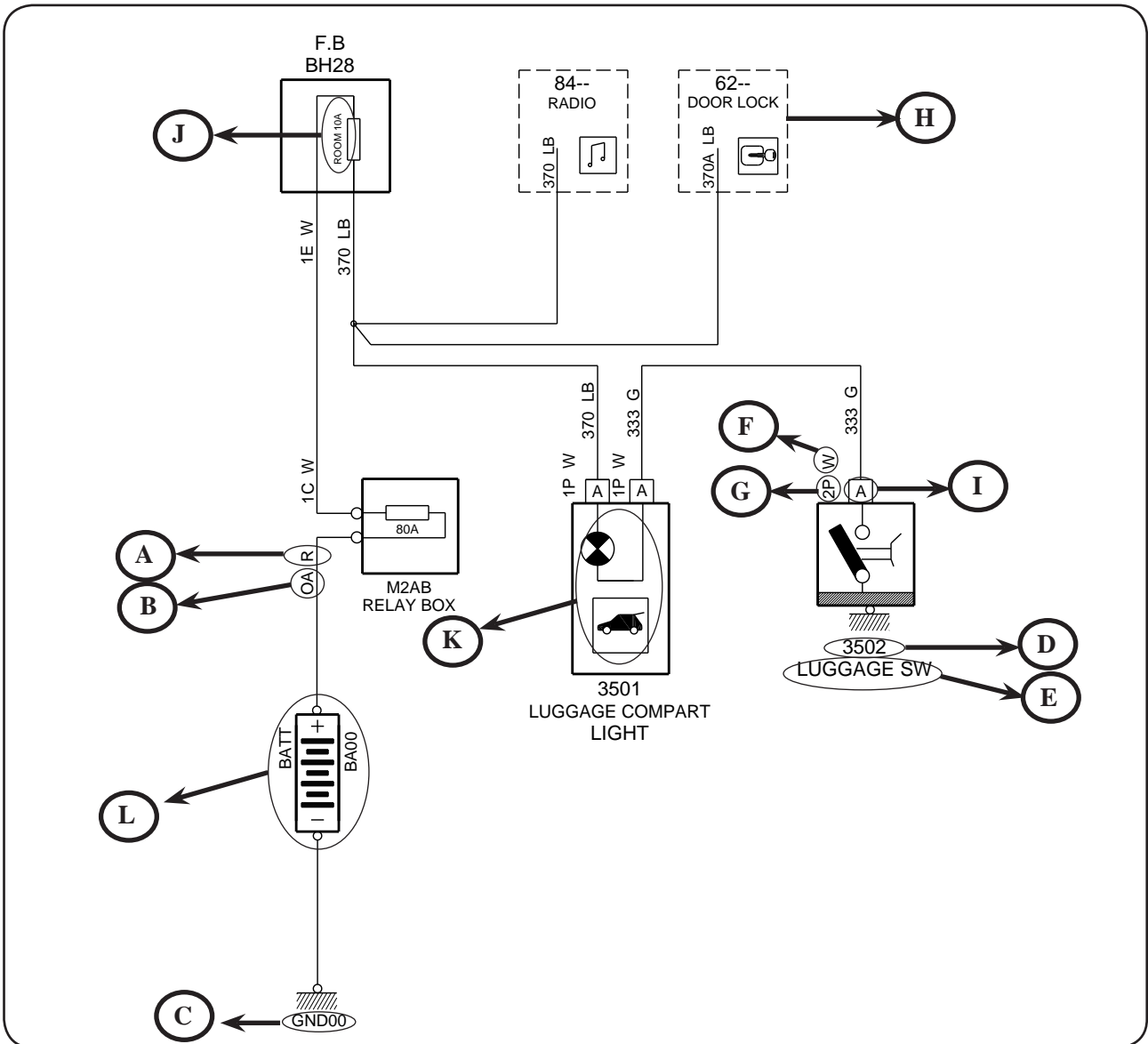

G : نمایانگر تعداد پایه های کانکتور
 H : نمایانگر اطلاعات ارسالی به مدارات دیگر
 I : نمایانگر شماره پایه کانکتور
 J : نمایانگر نام فیوز و آمپر فیوز
 K : نمایانگر نماد قطعه
 L : نمایانگر باتری

A : نمایانگر رنگ سیم
 B : نمایانگر شماره سیم
 C : نمایانگر اتصال بدنه
 D : نمایانگر کد قطعه
 E : نمایانگر نام قطعه
 F : نمایانگر رنگ کانکتور

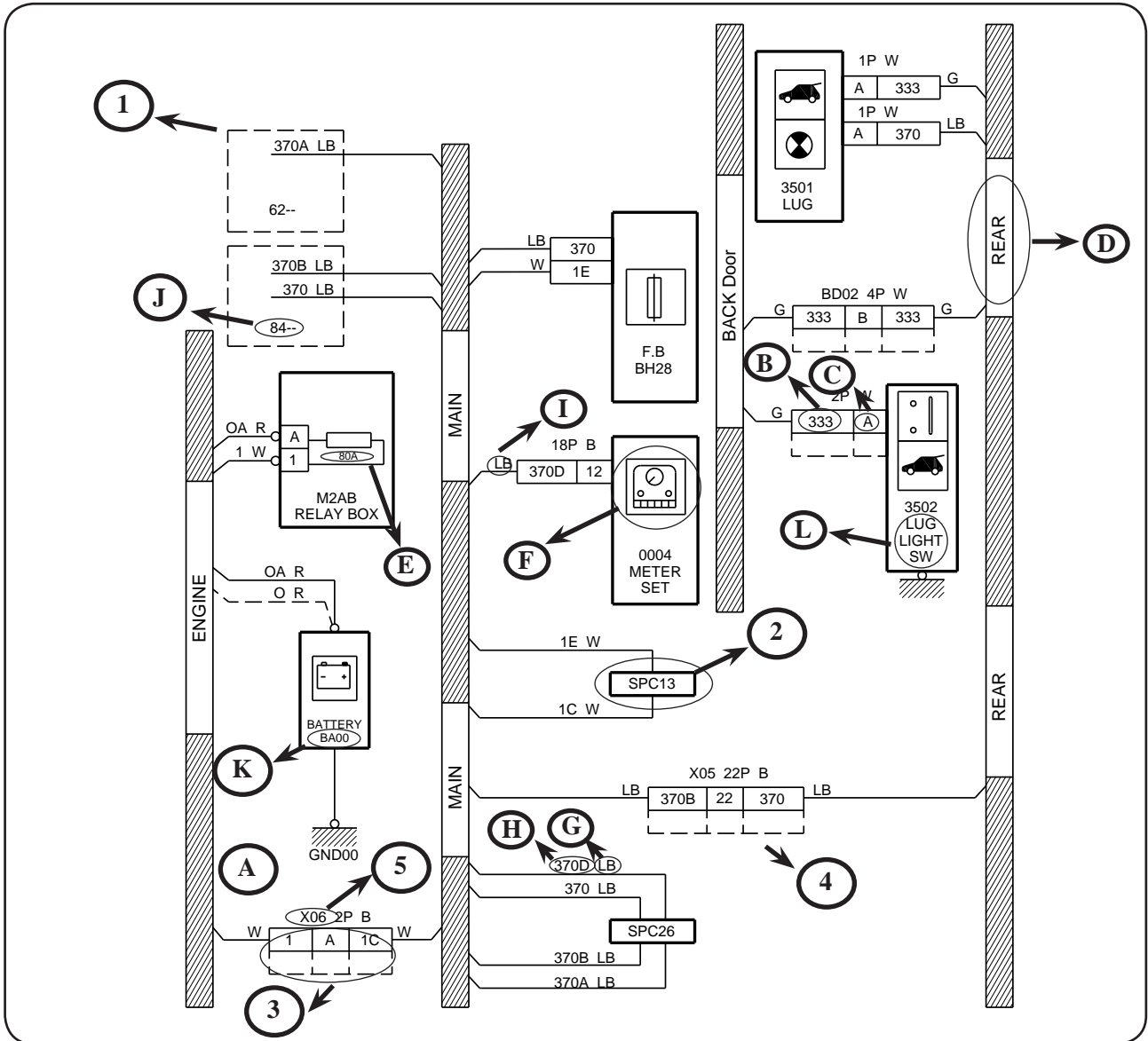

- 1 : نمایانگر ارتباط مشترک مدارى، مرتبط با مدار مربوطه .
- 2 : نمایانگر انشعابات داخل دسته سیم.
- 3 : نمایانگر کانکتورهای رابط بین دسته سیم ها.
- 4 : نمایانگر سایر پایه های کانکتورها که در مدار مورد نظر کاربردی ندارد و در مدارات دیگر نشان داده شده است.
- 5 : نمایانگر کد کانکتورهای رابط.

- A : نمایانگر اتصال بدنه.
- B : نمایانگر شماره سیم.
- C : نمایانگر پایه کانکتور.
- D : نمایانگر مشخصات دسته سیم ها.
- E : نمایانگر شماره فیوز.
- F : نمایانگر نماد قطعه.
- G : نمایانگر رنگ سیم.
- H : نمایانگر شماره سیم.
- I : نمایانگر رنگ سیم.
- J : نمایانگر کد مدارى.
- K : نمایانگر کد قطعه.
- L : نمایانگر نام قطعه.

شماره فنی دسته سیم های مورد استفاده در خودروی ساینا اس

DH210-24055-WIRING ASSY-FR DOOR,RH.....-980210

DH210-24065-01-WIRING ASSY-FR DOOR-LH.....-981003

DH210-24065-01-WIRING ASSY-FR DOOR-LH.....-981003

DN218-24045C-WIRING+ASSY+REAR-STD-990513

DN218-24070A-03-WIRING_ASSY-ROOM_WITH_ANTENNA_CABLE-991113

DN218-24180D-04-WIRING+ASSY+FRONT-CROUSE-991113

DN218-24435-03-WIRING_ASSY_BATTERY-GND-991104

DN218-24450D-03-WIRING_ASSY_BATTERY-ALT,CROUSE-991104

TN032-24020-WIRING-ASSY-RR DOOR-OPTION.....900704

TN218-24060-02-WIRING+ASSY+ENG-MT-990409

DN218-24145B-03-WIRING+ASSY+INST-CROUSE+-CR-AIRBAG-991113

کد قطعه	نام لاتین قطعه	نام قطعه
1020	START	استارت
8225	INTAKE	دریچه تنظیم هوای بیرون
6503	SEAT BELT SW	سوئیچ کمربند ایمنی
A001	ANTENNA	آنتن
BA00	BATTERY	باتری
8420-8425-8430-8435	SPEAKER (FRONT&REAR)	بلندگوها
2524	HORN	بوق
BCM	BCM	بی سی ام
M2AB	RELAY BOX	جعبه رله
MFB	MAIN FUSE BOX	جعبه فیوز داخل اتاق
BFB	BATTERY FUSE BOX	جعبه فیوز محفظه موتور
6000	P/W (POWER WIN SW)	کلید های شیشه بالابر
6242-6247-6232-6237	DOOR SW	کلید های لای درب
6045	P/W MOTOR	موتور های شیشه بالابر
5015	WIPER MOTOR FRONT	موتور برف پاک کن جلو
5115	WASHER MOTOR	موتور شیشه شوی جلو
7000-7010-7005-7015	ABS SENSOR	سنسور های ای بی اس
2610	FRONT COMB LIGHT	مجموعه چراغ جلو
2630	REAR COMB LIGHT	مجموعه چراغ عقب
6403	MIRROR MOTOR	آیینه برقی
6270	ROOM LIGHT	چراغ اتاق
2633	LICENCE	چراغ پلاک
3115	LEVELING MOTOR	موتور تنظیم زاویه چراغ جلو
4401	HIGH MOUNT STOP LIGHT	چراغ خطر سوم
DRL	DAY LIGHT	چراغ روز
3501	LUGGAGE COMPART	چراغ صندوق عقب
2639	LEVELING SW	چراغ کلید تنظیم زاویه چراغ های جلو
6202-6207	MASTER SW	قفل درب ها
6	COM SW	دسته راهنما
1010	ALT	دینام
2340-2345	TURN COMB LIGHT	راهنما های جلو
8327	BLOWER RELAY	رله موتور بخاری
1220	CTS	سنسور دمای آب (مدارخنک کننده رادیاتور)
SWITCH BANK	SWITCH BANK	سوئیچ بانک
4470	STOP LIGHT SW	سوئیچ پدال ترمز
8021	PRESSURE SW	سوئیچ فشار
4	METER SET	صفحه کیلومتر پشت آمپر
6130	POWER WIN MOTOR	موتور شیشه بالابر عقب
6212	DOOR LOCK SW	قفل درب عقب
3502	LUGGAGE MOTOR SW	قفل صندوق عقب
2200	BACK UP LIGHT SW	فشنگی دنده عقب
6100	REAR P/W SW	کلید شیشه بالابر عقب
8100	REAR DEFOG	کلید گرمکن شیشه عقب
2403	CLOCK SPRING	هرزگرد غربلیک فرمان

کد قطعه	نام لاتین قطعه	نام قطعه
P001	OIL PRESSURE	فشنگی روغن
8022	CONDENSER FAN	فن کندانسور
9100	CIGAR	فندک
6120	KID LOCK	قفل کودک
8020	MAGNETIC CLUTCH	کلاچ کمپرسور کولر
C001	OBD	کانکتور عیب یاب
6400	MIRROR SW	کلید آینه برقی
HVAC	HVAC	کلید تهویه دیجیتال
2400	FOG LAMP SW FRONT	کلید مه شکن جلو
2100	FOG LAMP SW REAR	کلید مه شکن عقب
6569	DEACTIVATION SW	سوئیچ غیر فعال کننده ایربگ
PAB	PAB	ماژول کیسه هوای سرنشین
DAB	DAB	ماژول کیسه هوای راننده
AMP	AMB	مجموعه پدال گاز برقی
FEP	FEP HOUSING	مجموعه دریچه گاز برقی
7020	ABS UNIT	ماژول ای بی اس
8326	RESISTOR	مقاومت فن
2410-2415	FRONT FOG	مه شکن جلو
2103	REAR FOG	مه شکن عقب
8328	BLOWER MOTOR	موتور بخاری
1511	FAN MOTOR	موتور فن
MULTIMEDIA	MULTIMEDIA	مولتی مدیا
6570	ACU	واحد کنترل کننده کیسه هوا
1211	ECU	واحد کنترل کننده (موتور خودرو)
8224	MOTOR INTAKE	موتور دریچه هوای ورودی

BATTERY FUSE&RELAY BOX
BFB

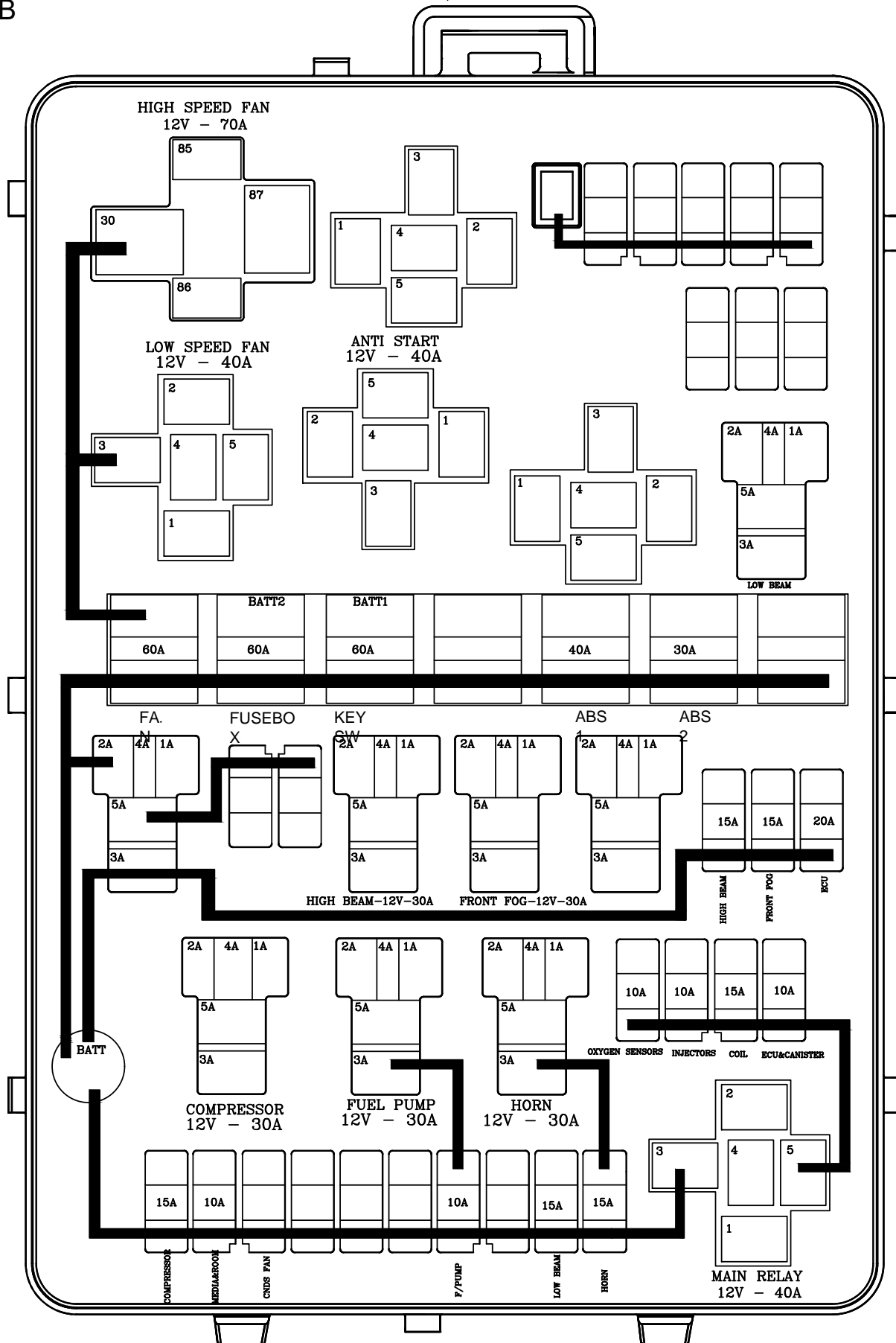

FRONT FUSE&RELAY BOX
FFB

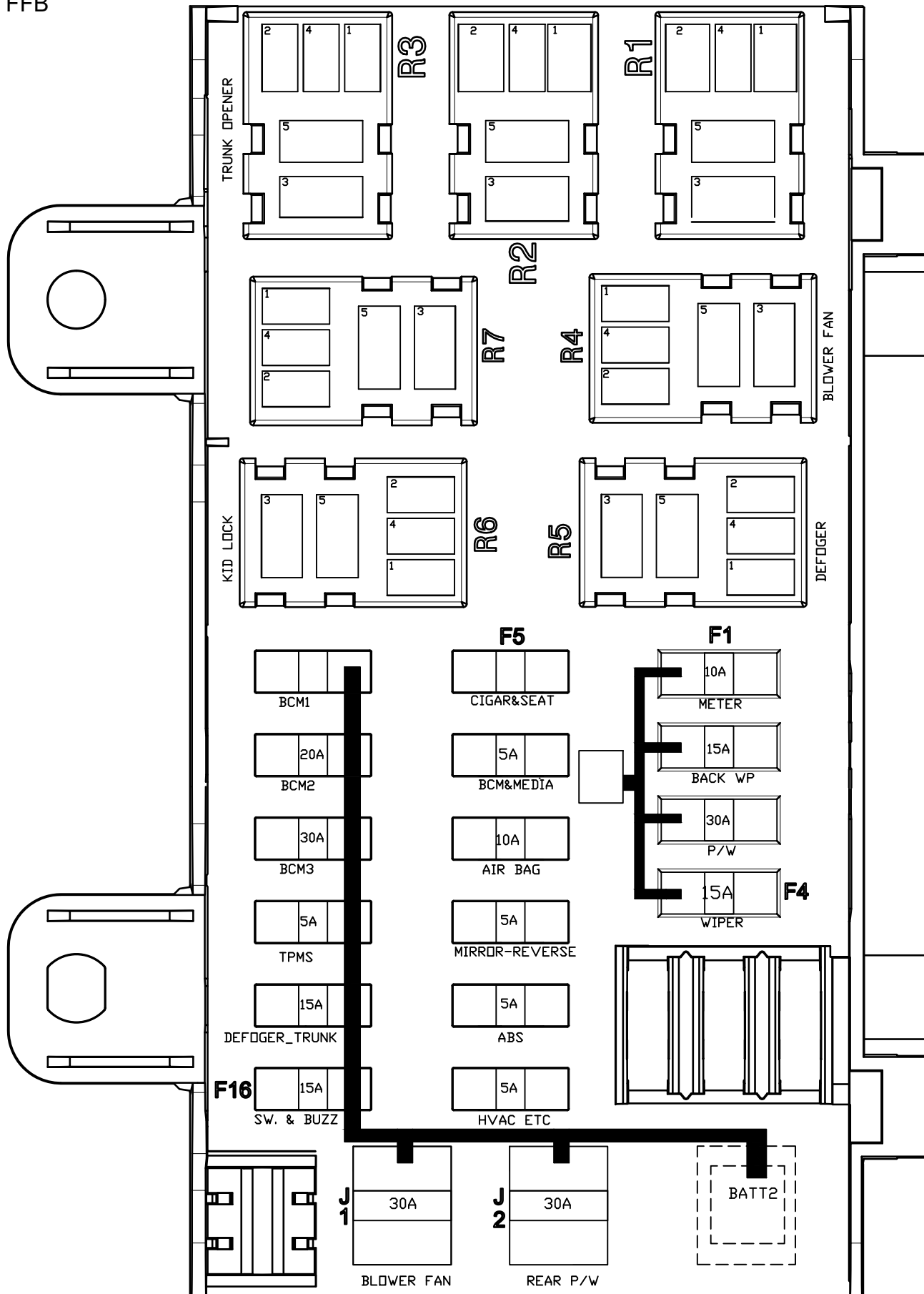

SAINA`S ABS

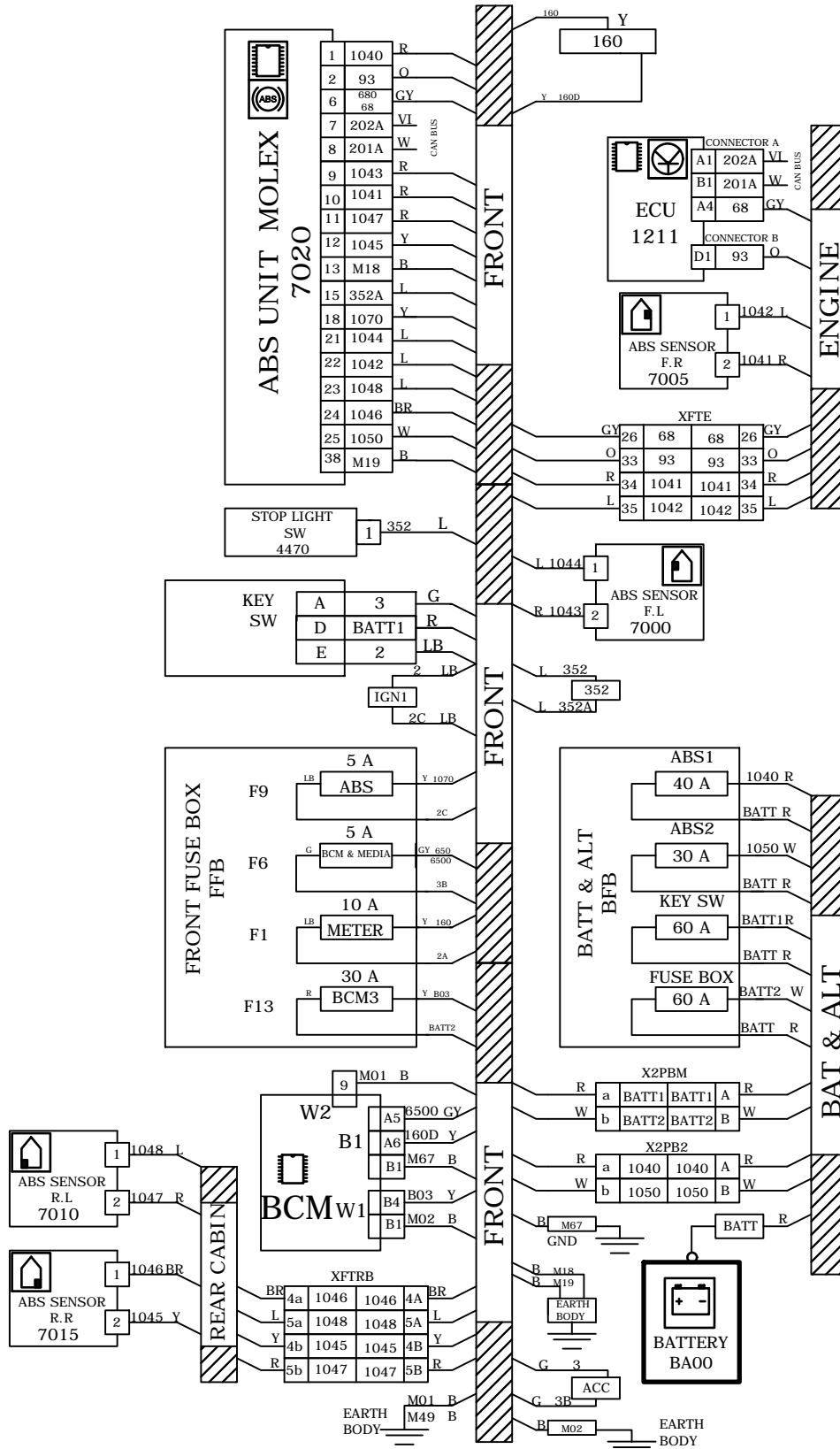

SAINA`S ABS

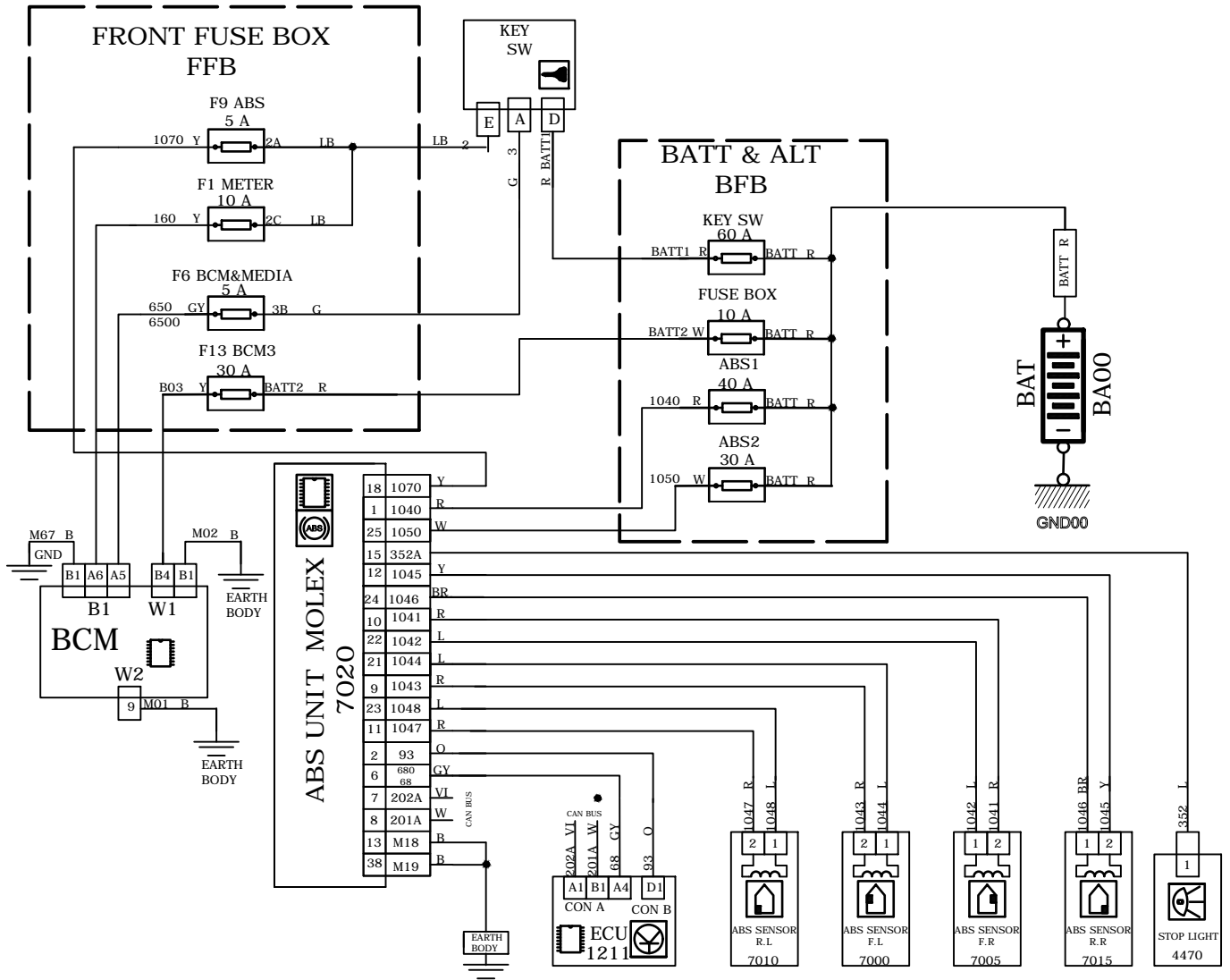

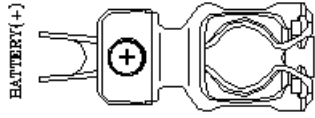

کانکتور قطب مثبت باطری
BATT

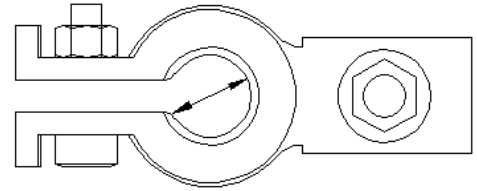

کانکتور قطب منفی باطری
GND

TO FRONT W/H

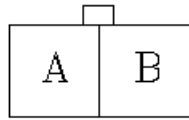

کانکتور دوپل برق اصلی (دسته سیم باطری به دسته سیم اصلی)
X2PB2

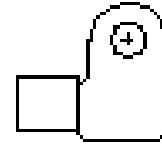

کانکتور اتصال بدنه
BAT GND

TO REAR W/H

5A	4A	X	2A	1A
5B	4B	3B	2B	1B

کانکتور ارتباط دسته سیم اصلی به دسته سیم عقب
XFTRB

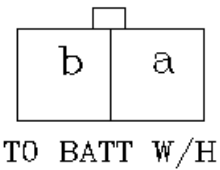

کانکتور دوپل برق اصلی (دسته سیم باطری به دسته سیم اصلی)
X2PBM

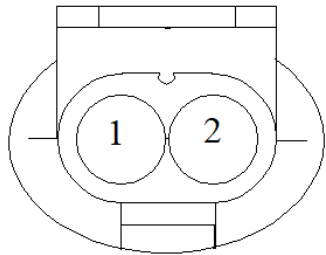

Fr.R SENSOR-ABS
کانکتور سنسور ای بی اس
(همه مشابه)
ABS SENSOR

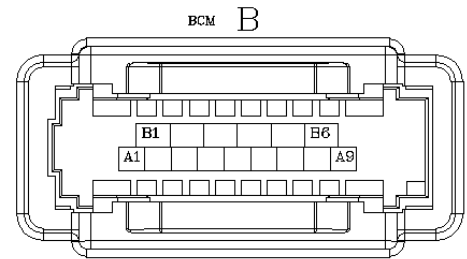

کانکتور ارتباط دسته سیم اصلی به بی سی ام
BCM B1

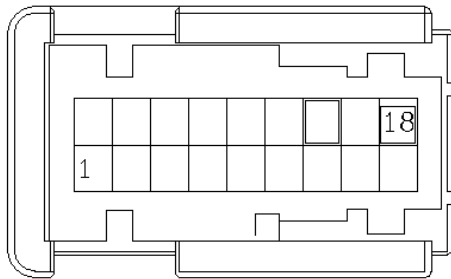

BCM CMQS

کانکتور ارتباط دسته سیم اصلی به بی سی ام
BCM W2

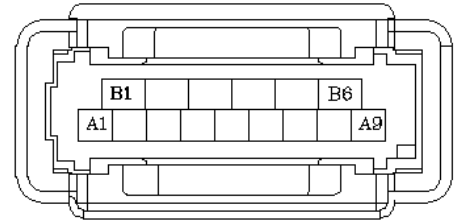

BCM W

کانکتور ارتباط دسته سیم اصلی به بی سی ام
BCM W1

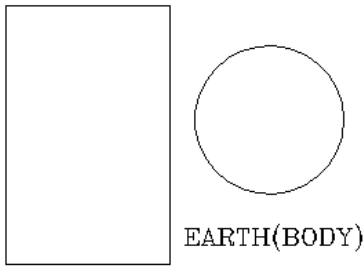

EARTH(BODY)

اتصال بدنه شاسی

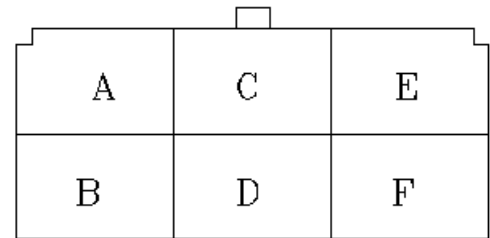

KEY SW.

کانکتور سویچ
 کلید

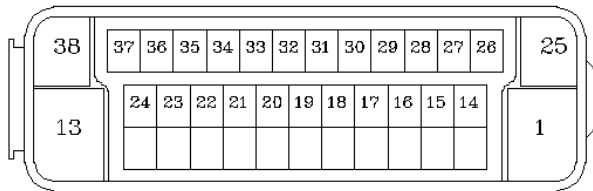

ABS UNIT

کانکتور کامپیوتر ای بی اس
ABS UNIT

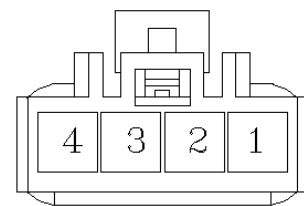

STOP LIGHT SW

کانکتور استپ ترمز (سویچ پدال ترمز)

ECU

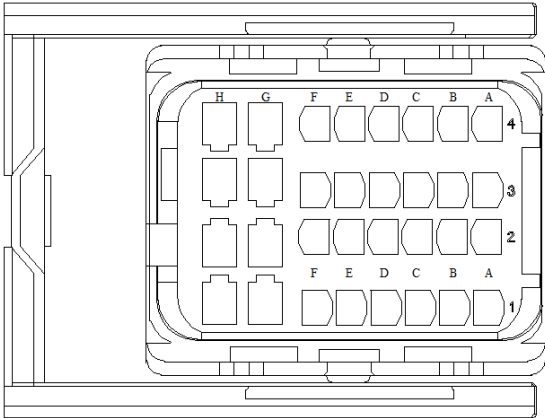

CONNECTOR A

کانکتور کامپیوتر موتور آ
ECU CON A

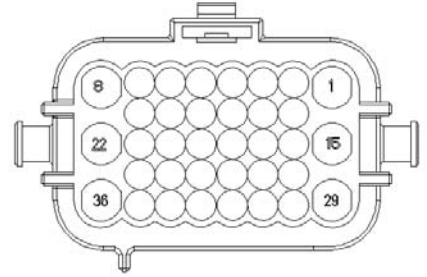

TO MAIN HARNESS

کانکتور ارتباط دسته سیم اصلی به دسته سیم موتور

XFTE

ECU

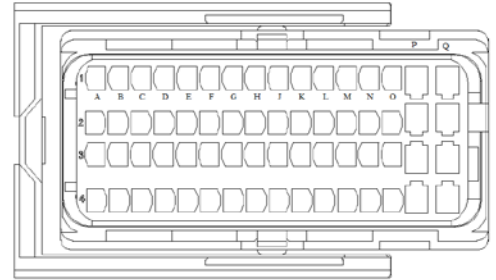

CONNECTOR B

کانکتور کامپیوتر موتور ب

ECU CON B

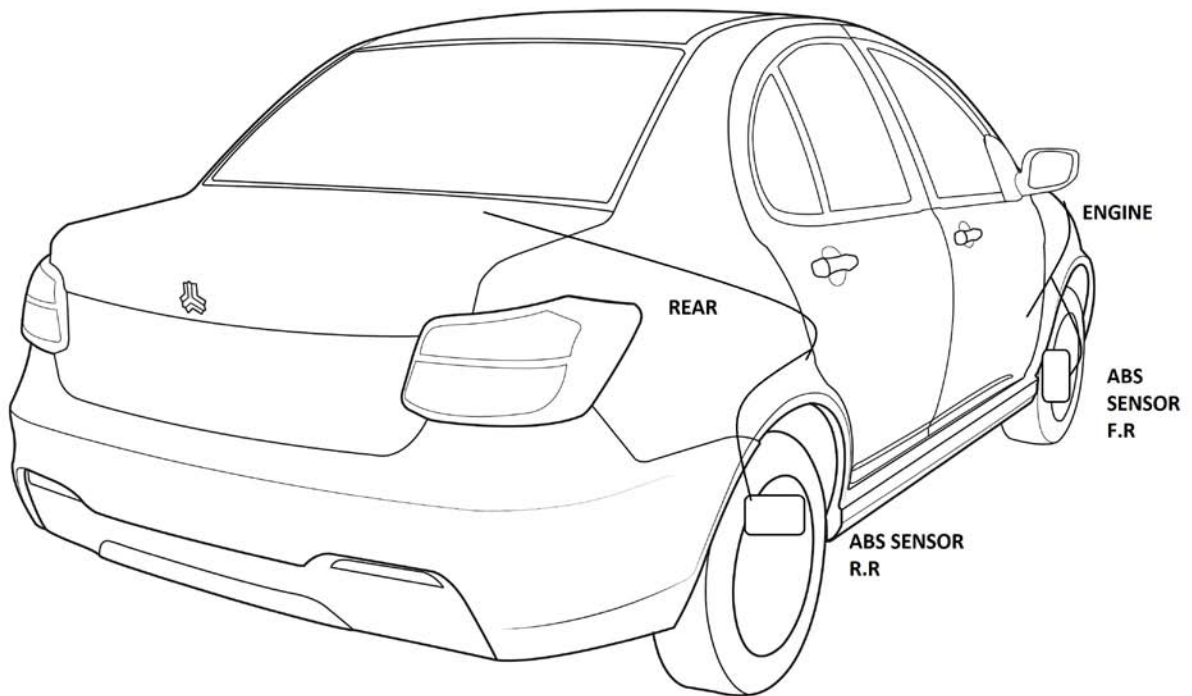
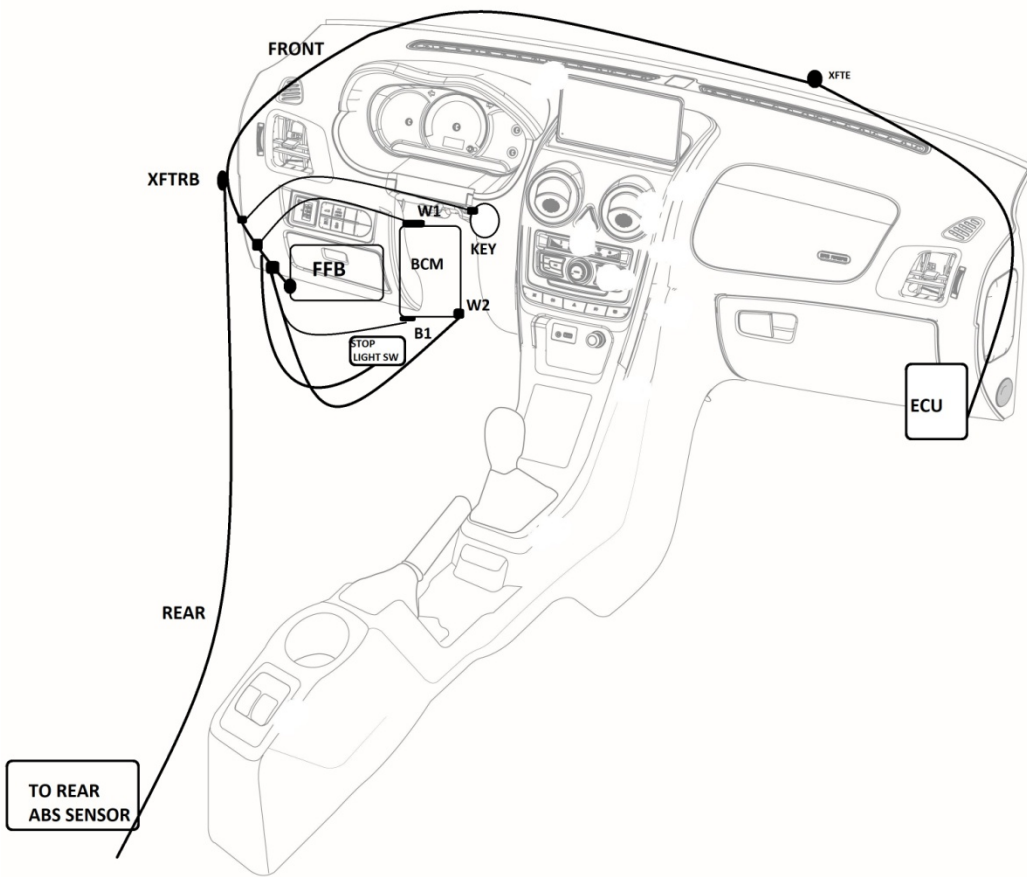

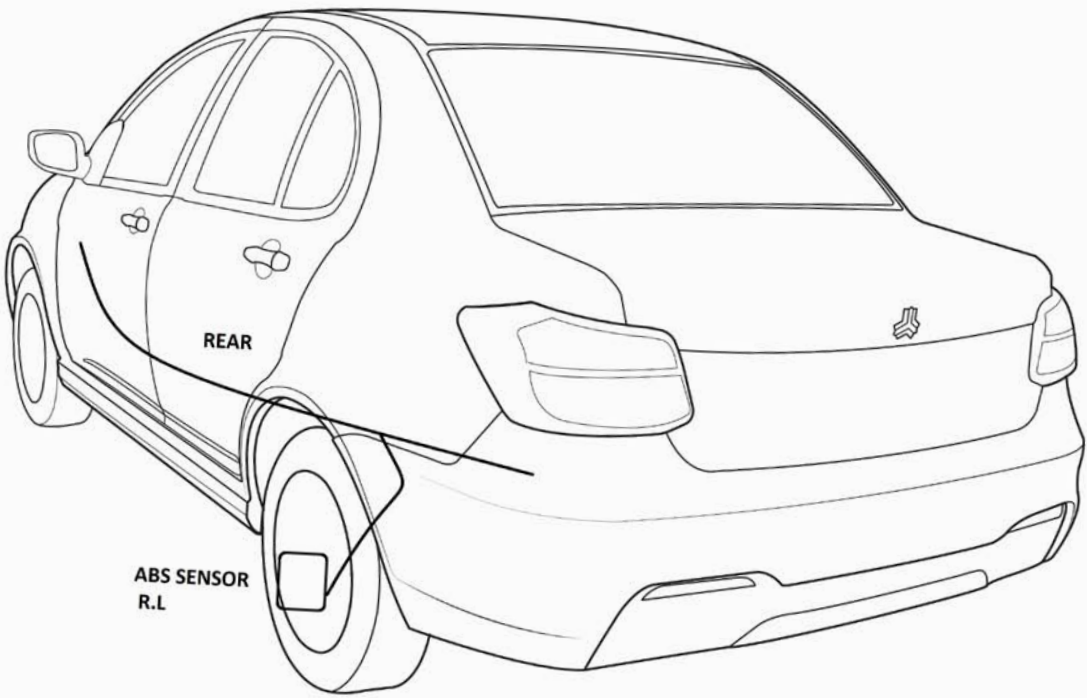
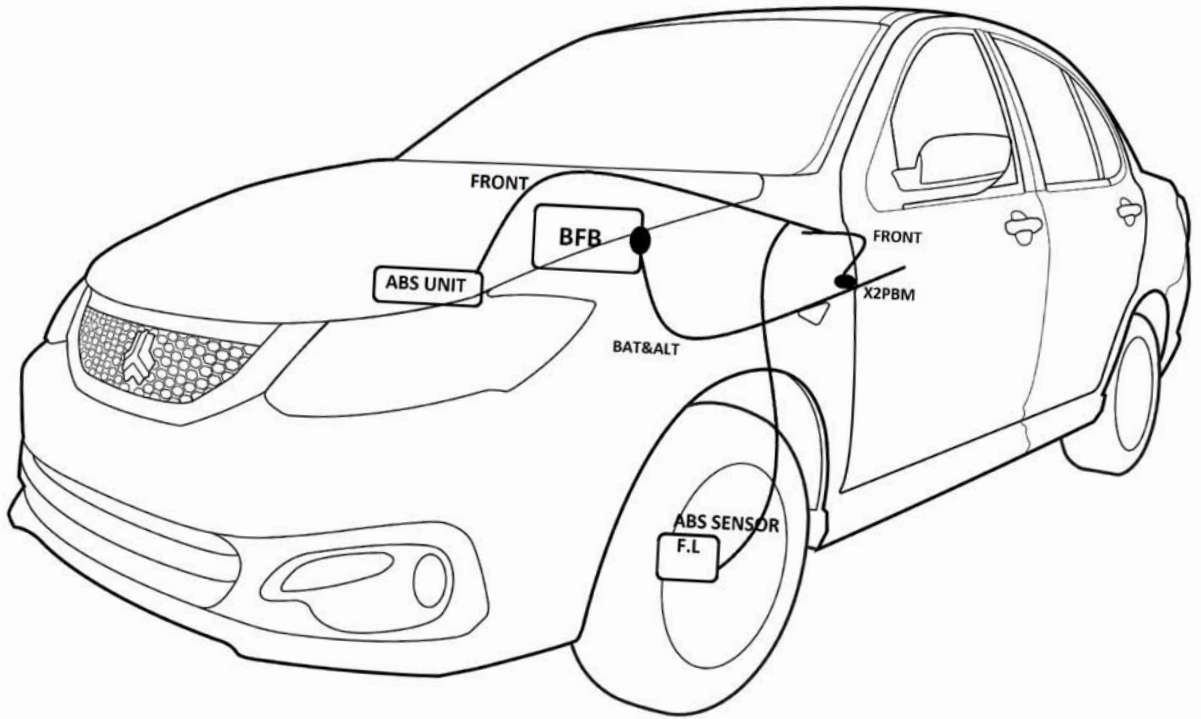

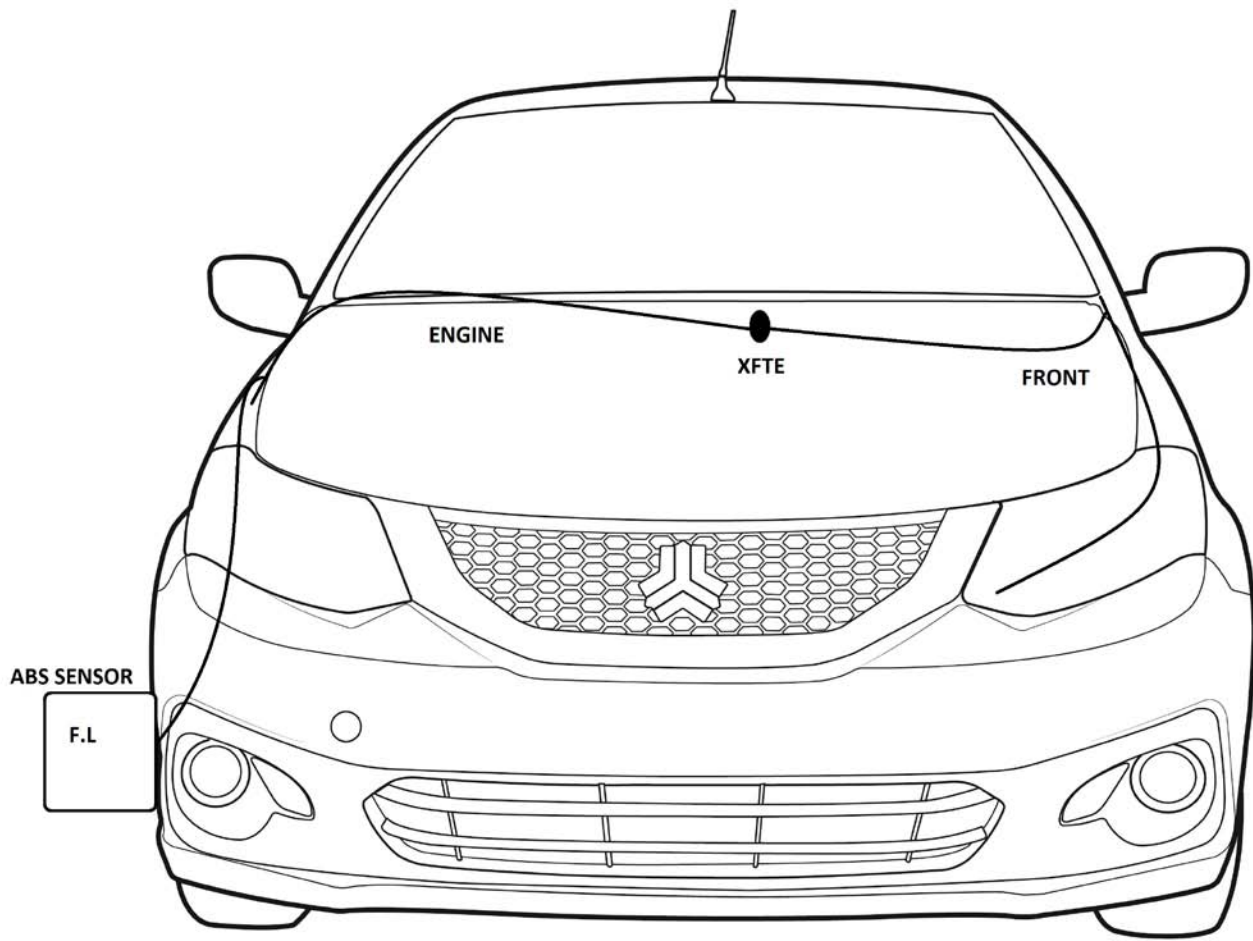
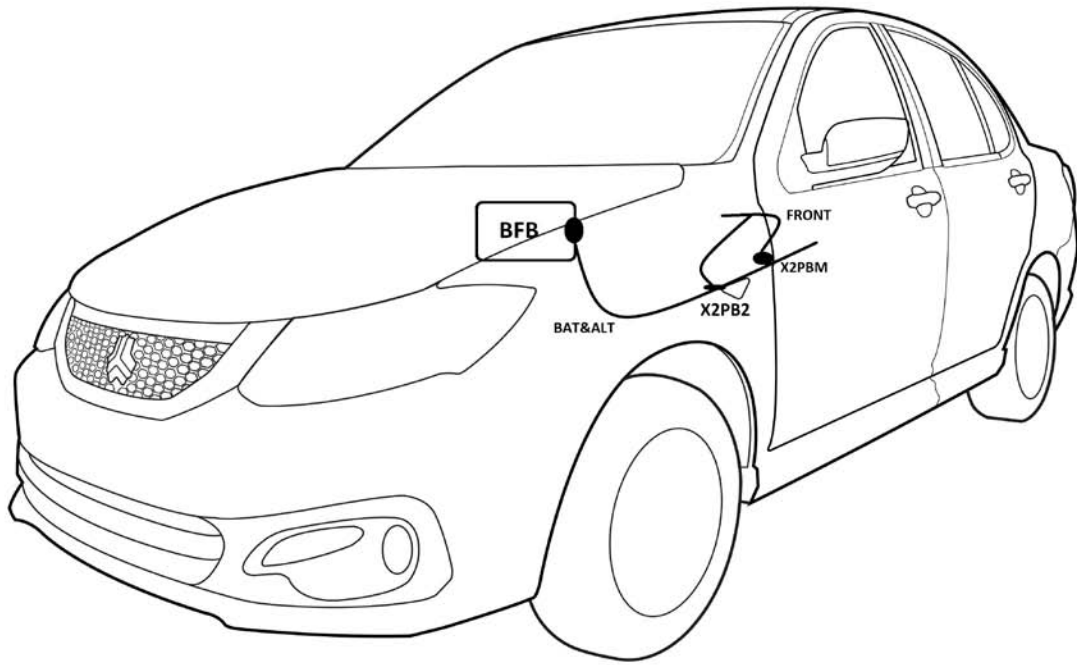

SAINA`S POWER ACC & IGN

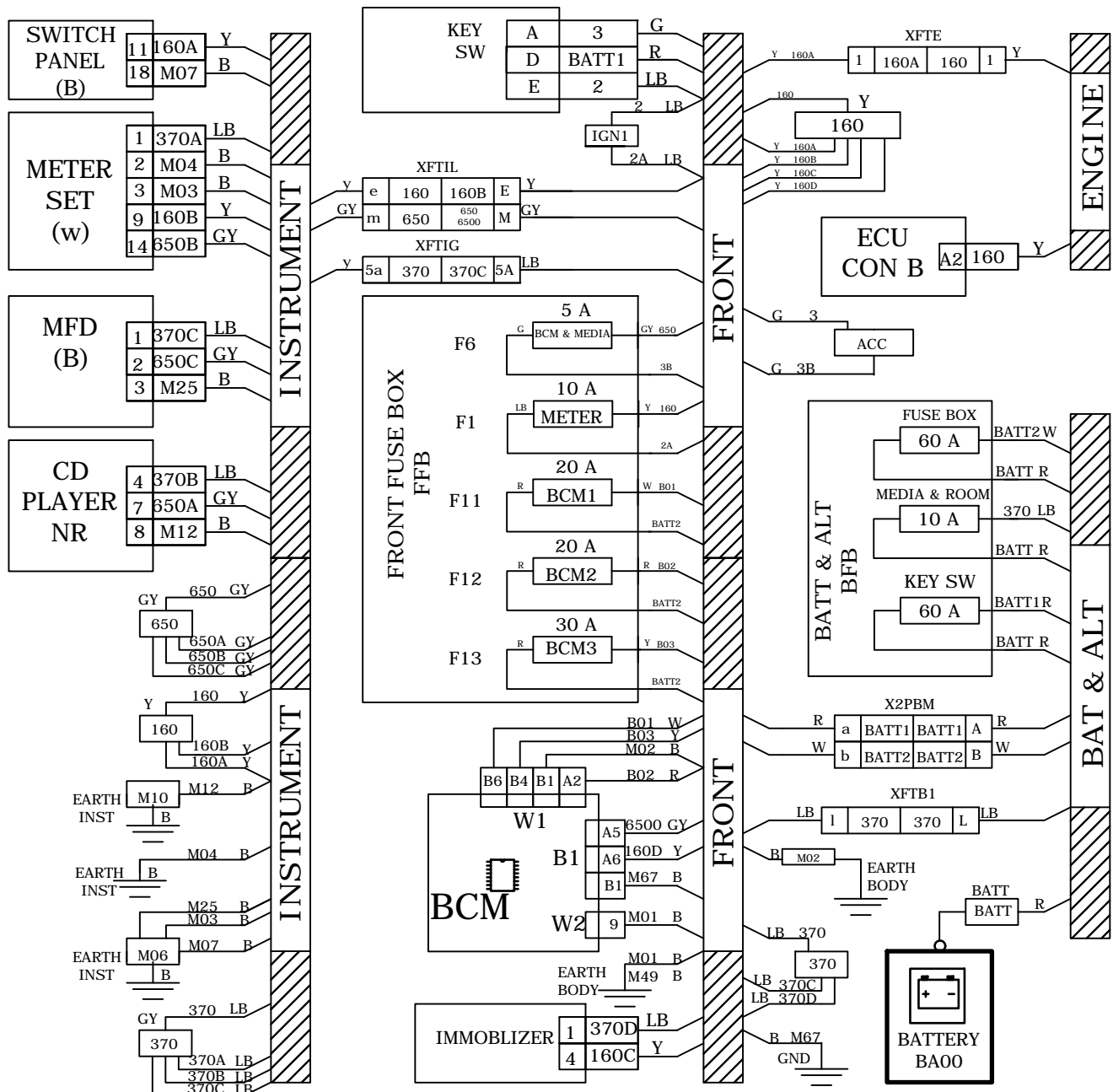

SAINA`S POWER ACC & IGN

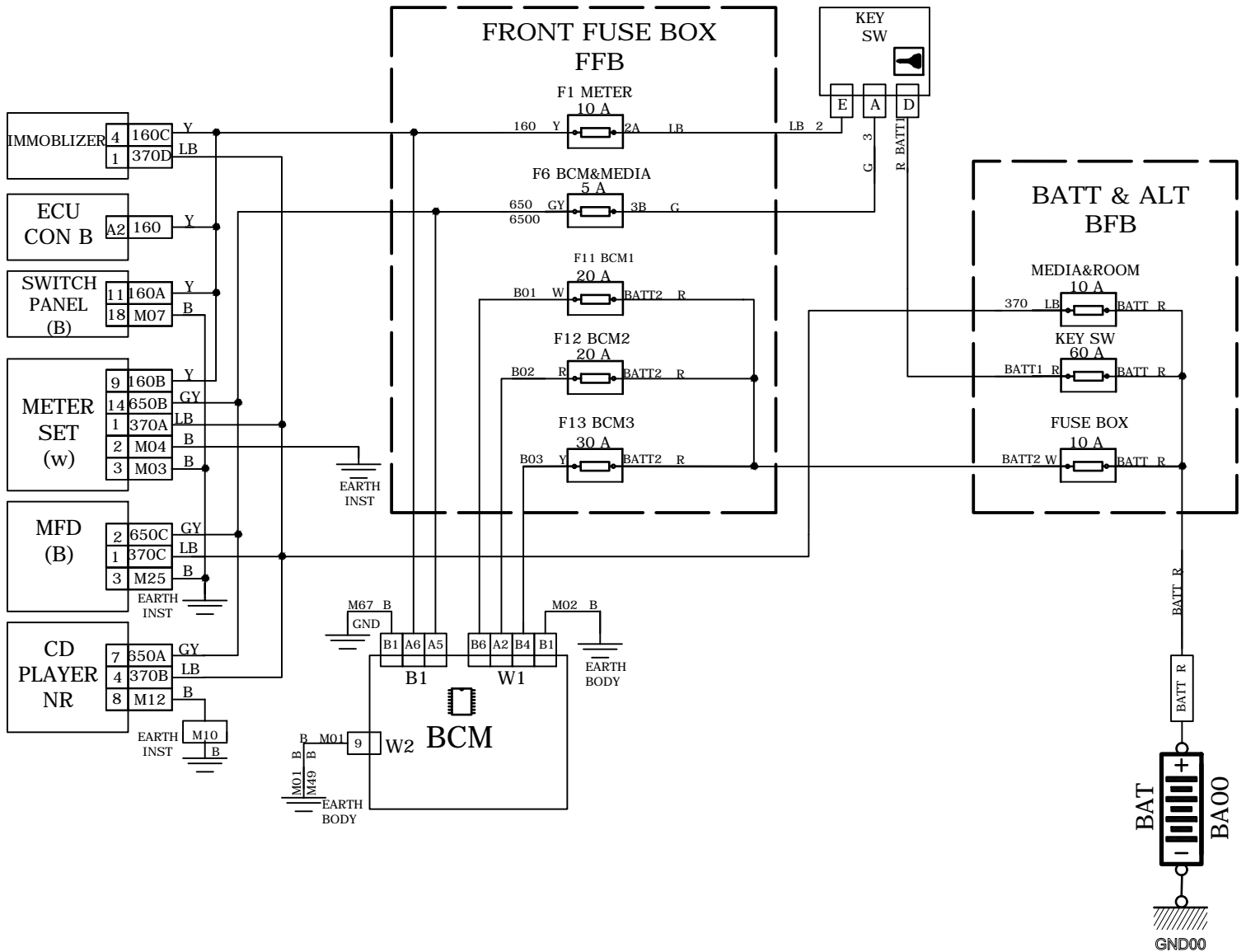

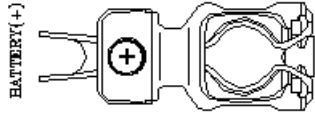

کانکتور قطب مثبت باطری
BATT

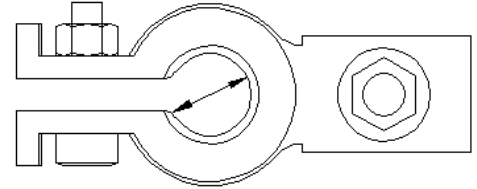

کانکتور قطب منفی باطری
GND

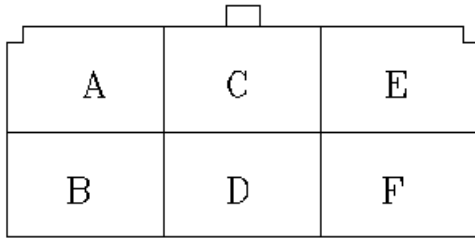

KEY SW.
کانکتور سویچ
کلید

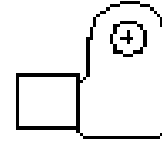

کانکتور اتصال بدنه
BAT GND

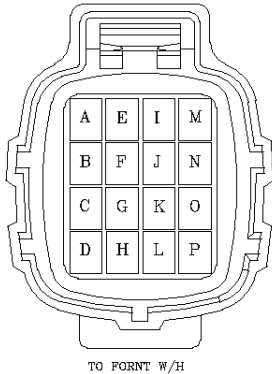

کانکتور ارتباط دسته سیم باطری به دسته سیم اصلی (1)
XBTF 1

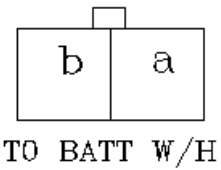

کانکتور دوپل برق اصلی (دسته سیم باطری به دسته سیم اصلی)
X2PBM

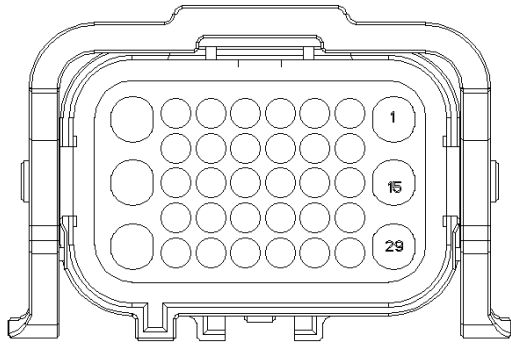

TO ENGINE W/H

کانکتور ارتباط دسته سیم اصلی به دسته سیم موتور

EFTE

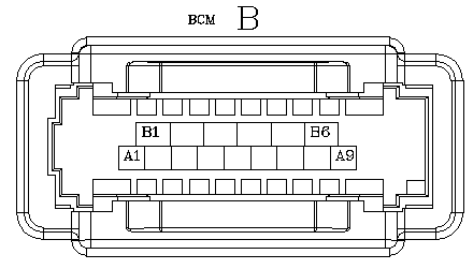

کانکتور ارتباط دسته سیم اصلی به بی سی ام

BCM B1

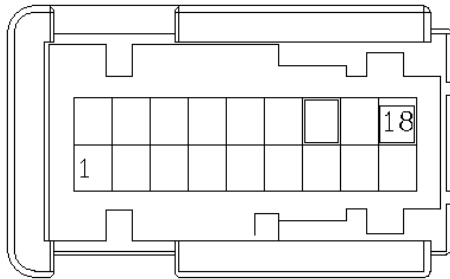

BCM CMQS

کانکتور ارتباط دسته سیم اصلی به بی سی ام

BCM W2

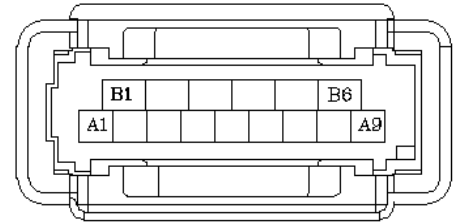

BCM W

کانکتور ارتباط دسته سیم اصلی به بی سی ام

BCM W1

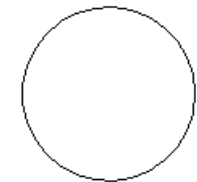
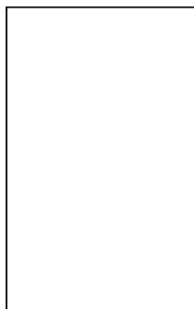

EARTH(BODY)

اتصال بدنه شاسی

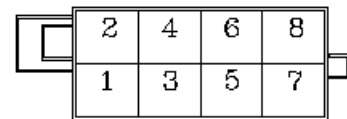

CD PLAYER

کانکتور سی دی پلیر

CD PLAYER NR

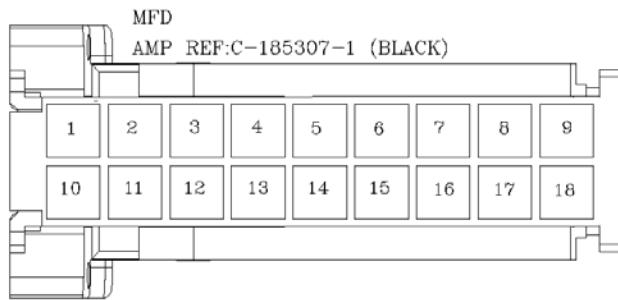

کانکتور نمایشگر (مالتی فانکشن)
MFD

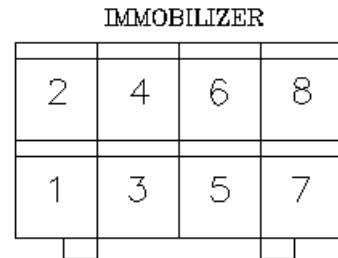

کانکتور ایموبلایزر
IMMOBLIZER

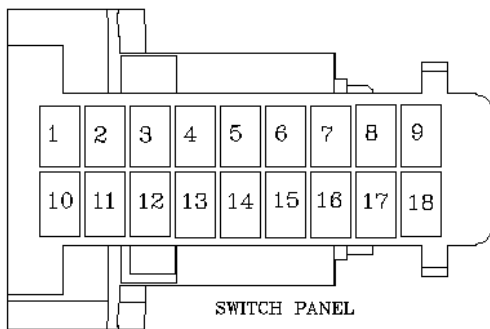

کانکتور سویچ پنل
SWITCH PANEL

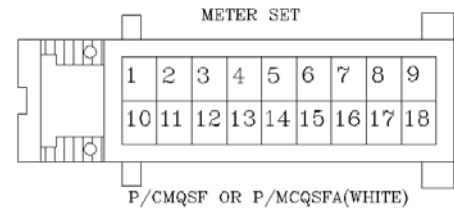

کانکتور مجموعه پشت آمپر
METER SET

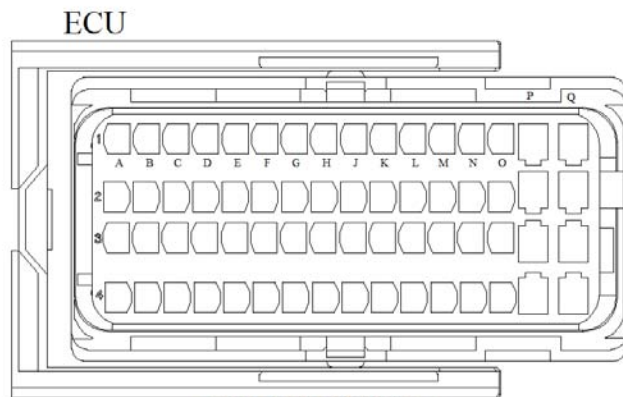

کانکتور کامپیوتر ب
ECU CON B

MN-AL-18M(L)

s	q	o	m	X		g	e	c	a
t	r	p	n	l	j	h	f	d	b

TO FRONT W/H

دسته سیم داشبورد به دسته سیم اصلی 1

XITFG

144536-4 (LPM 4D 13V-GR)

1a	2a	3a	X		5a	6a	7a
1b	2b	3b	4b	5b	6b	7b	

TO FRONT W/H

کانکتور ارتباط دسته سیم داشبورد به دسته سیم اصلی

2

XITFL

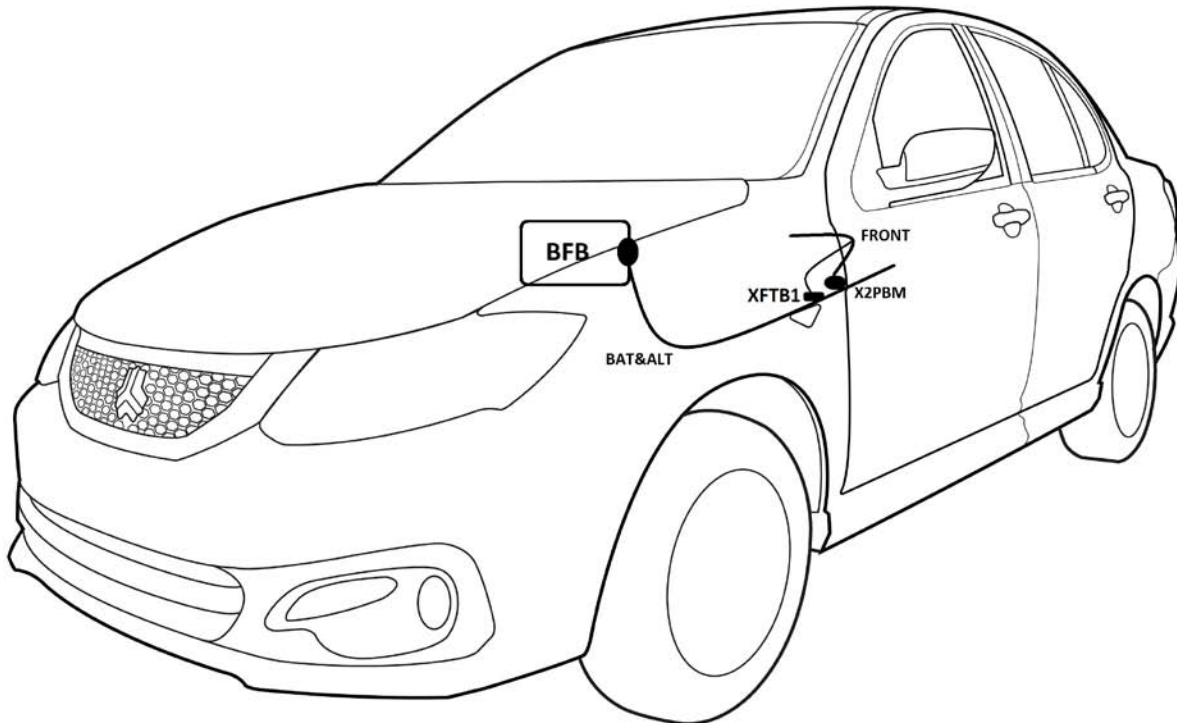
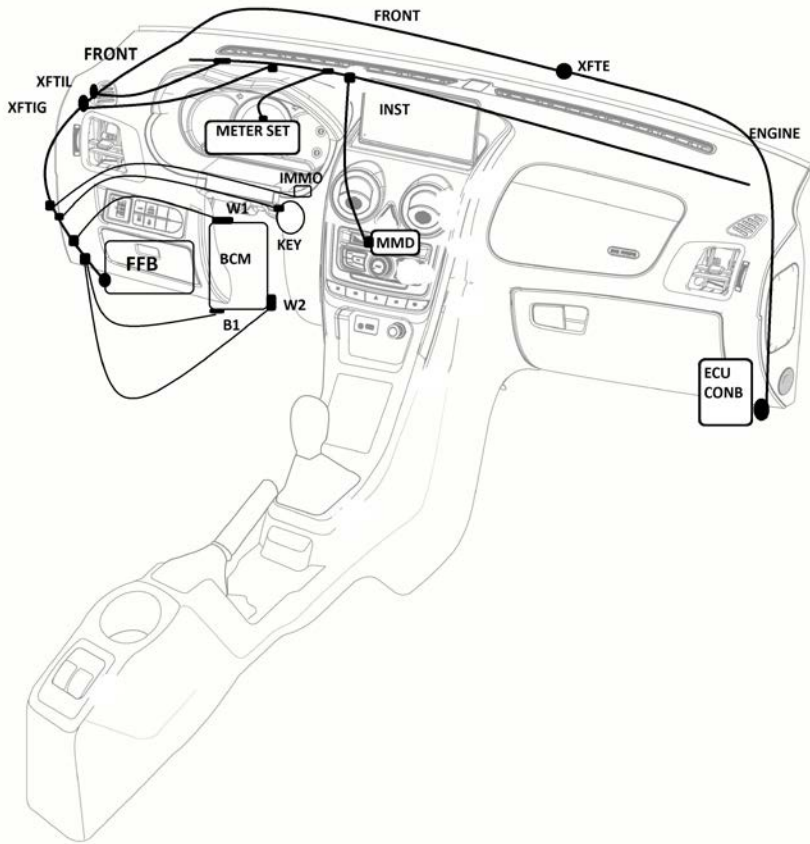

SAINA`S AIR CONDITION

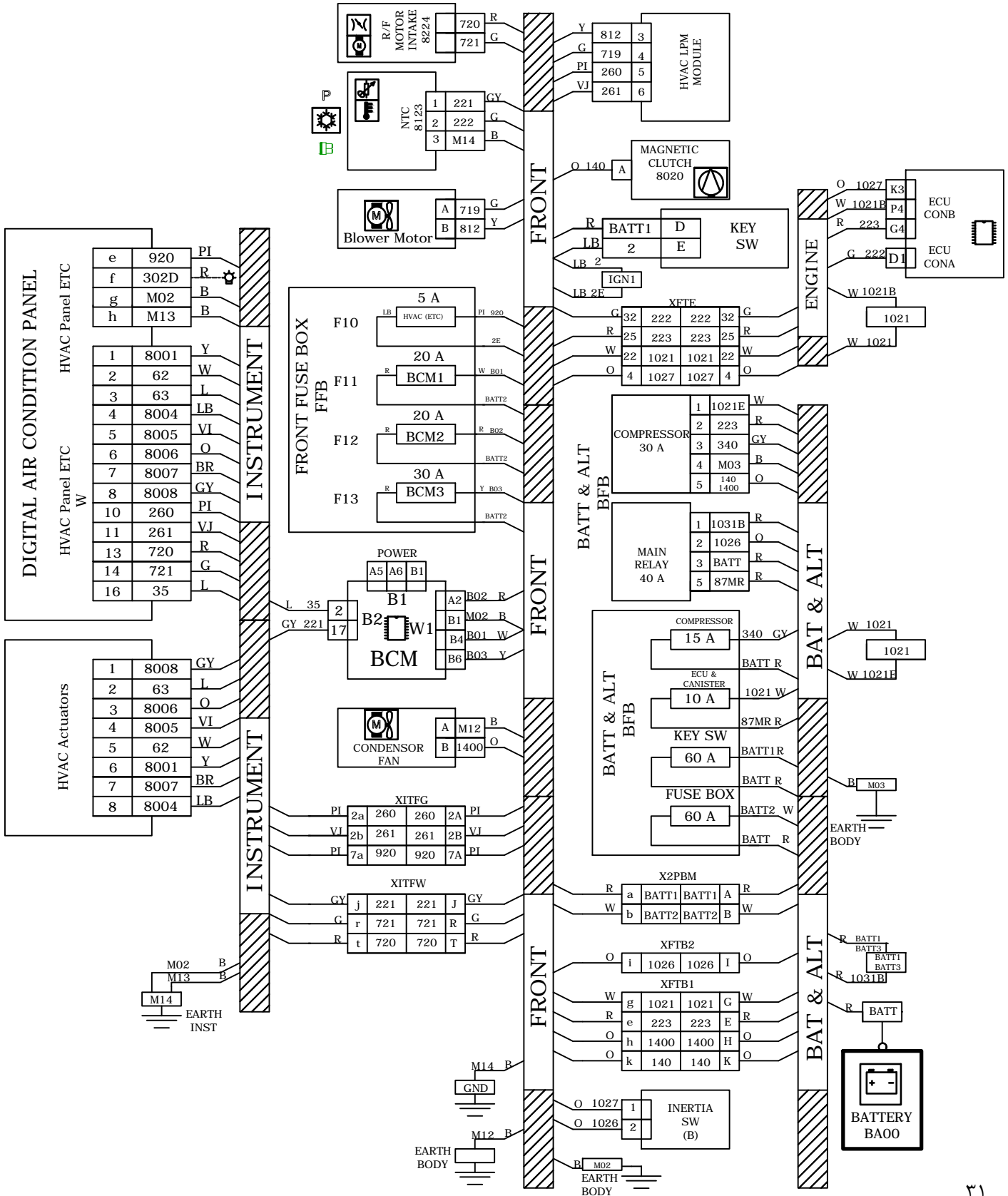

SAINA`S AIR CONDITION

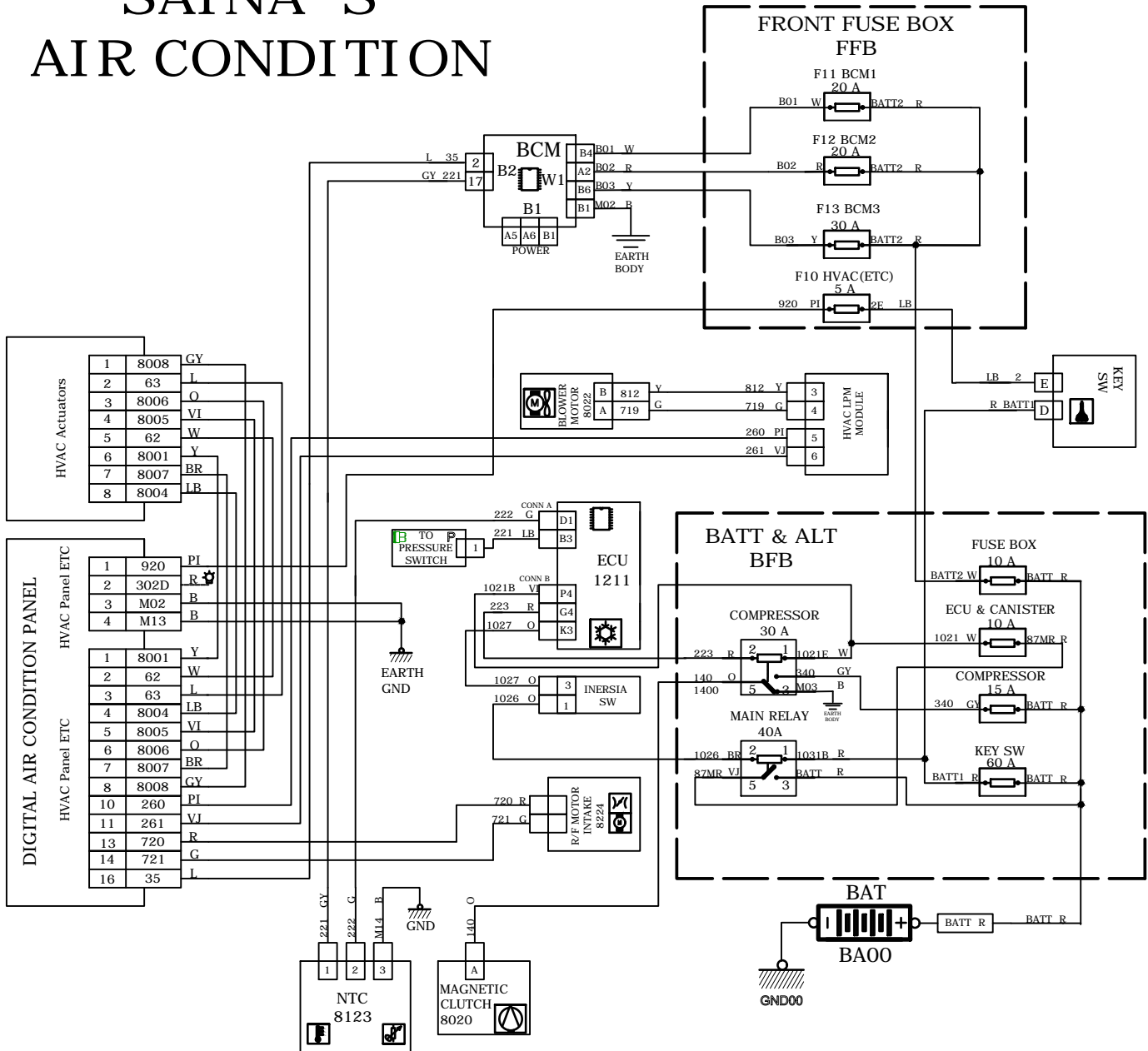

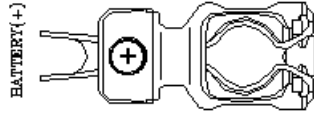

کانکتور قطب مثبت باطری
BATT

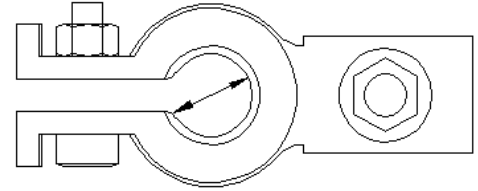

کانکتور قطب منفی باطری
GND

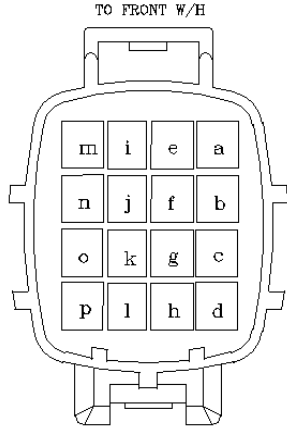

کانکتور ارتباط دسته سیم باطری به دسته سیم اصلی (2)
XBTF 2

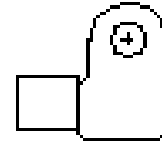

کانکتور اتصال بدنه
BAT GND

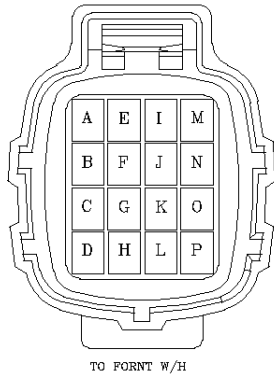

کانکتور ارتباط دسته سیم باطری به دسته سیم اصلی (1)
XBTF 1

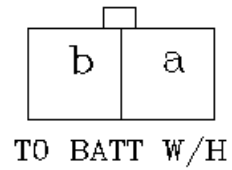

کانکتور دوپل برق اصلی (دسته سیم باطری به دسته سیم اصلی)
X2PBM

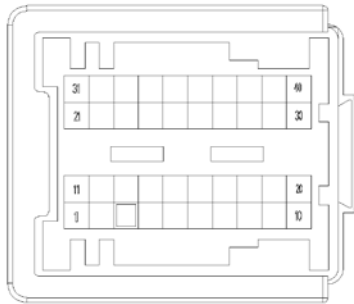

BCM
کانکتور ارتباط دسته سیم داشبورد به بی سی ام
BCM B2

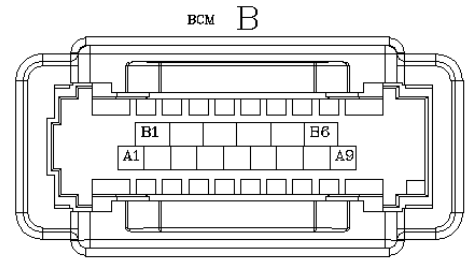

BCM B
کانکتور ارتباط دسته سیم اصلی به بی سی ام
BCM B1

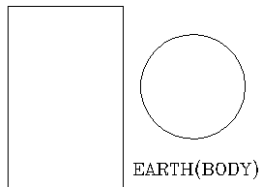

اتصال بدنه شاسی

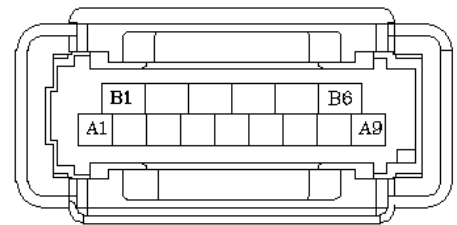

BCM W
کانکتور ارتباط دسته سیم اصلی به بی سی ام
BCM W1

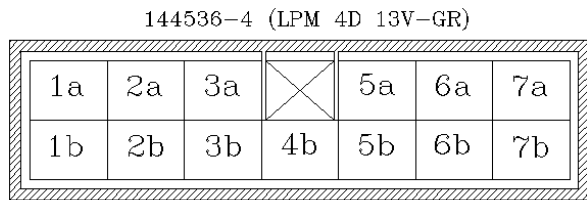

TO FRONT W/H

کانکتور ارتباط دسته سیم داشبورد به دسته سیم اصلی 1
XITFG

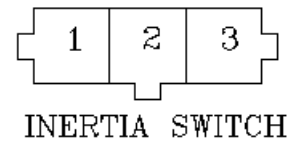

INERTIA SWITCH
کانکتور سویچ اینرسی

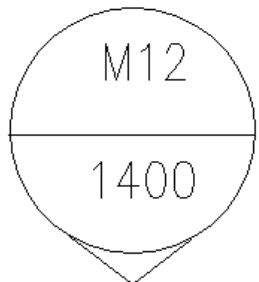

CONDENSER FAN

کانکتور فن کندانسور

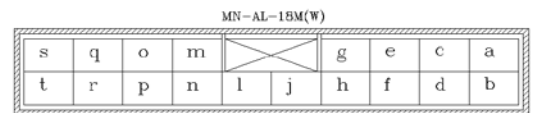

TO FRONT W/H

کانکتور ارتباط دسته سیم داشبورد به دسته سیم اصلی 2
XITFW

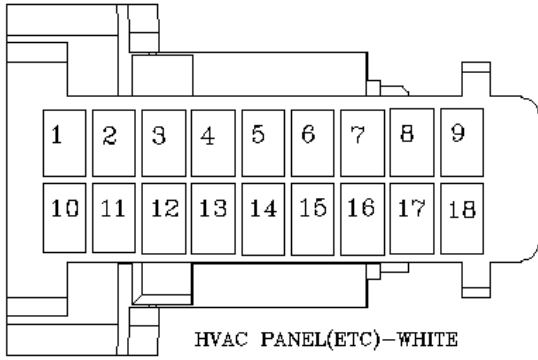

HVAC PANEL(ETC)-WHITE

کانکتور یونیت تهویه مطبوع دیجیتالی
HVAC W

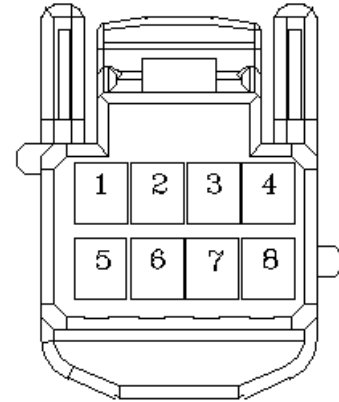

HVAC ACTUATORS
AMP 0-1379659-5

کانکتور عملگر تهویه مطبوع دیجیتالی
HVAC ACT

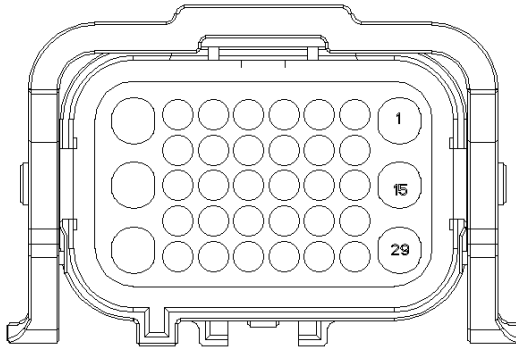

TO ENGINE W/H

کانکتور ارتباط دسته سیم اصلی به دسته سیم موتور

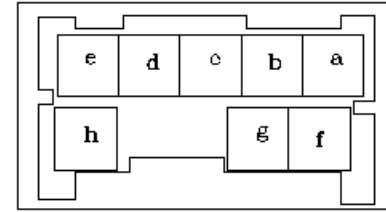

HVAC PANEL(ETC)

کانکتور یونیت تهویه مطبوع دیجیتالی
HVAC

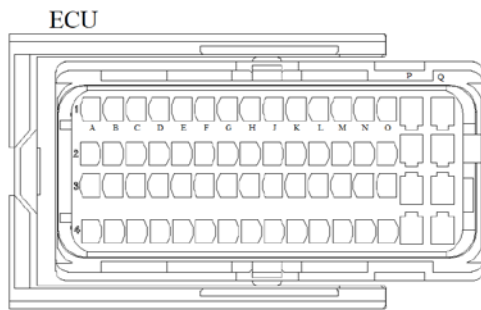

CONNECTOR B

کانکتور کامپیوتر موتور ب
ECU CON B

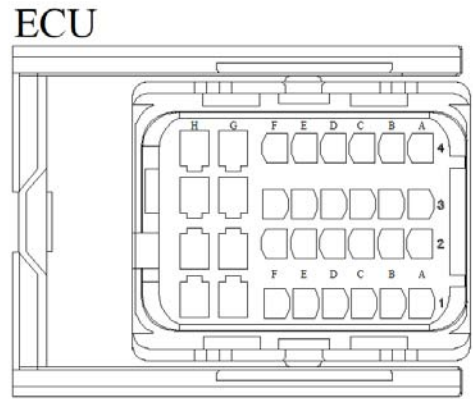

CONNECTOR A

کانکتور کامپیوتر موتور آ
ECU CON A

BLOWER MOTOR

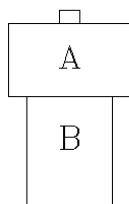

کانکتور موتور دمنده داخل

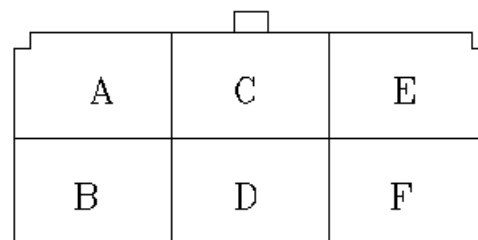

KEY SW.

کانکتور سویچ
کلید

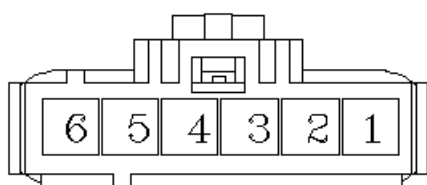

HVAC LPM MODULE

کانکتور ماژول تهویه مطبوع

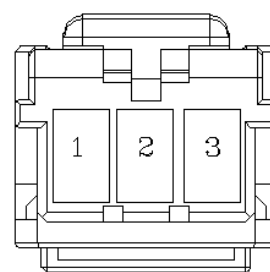

NTC

کانکتور سنسور دمای داخل اتاق

NTC

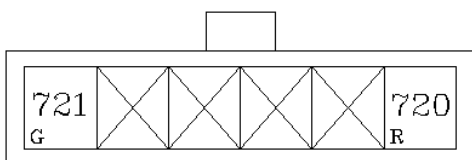

R/F MOTOR INTAKE

کانکتور عملگر کنترل درجه هوای ورودی

MAGNETIC CLUTCH

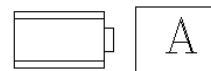

کانکتور کلاچ کمپرسور

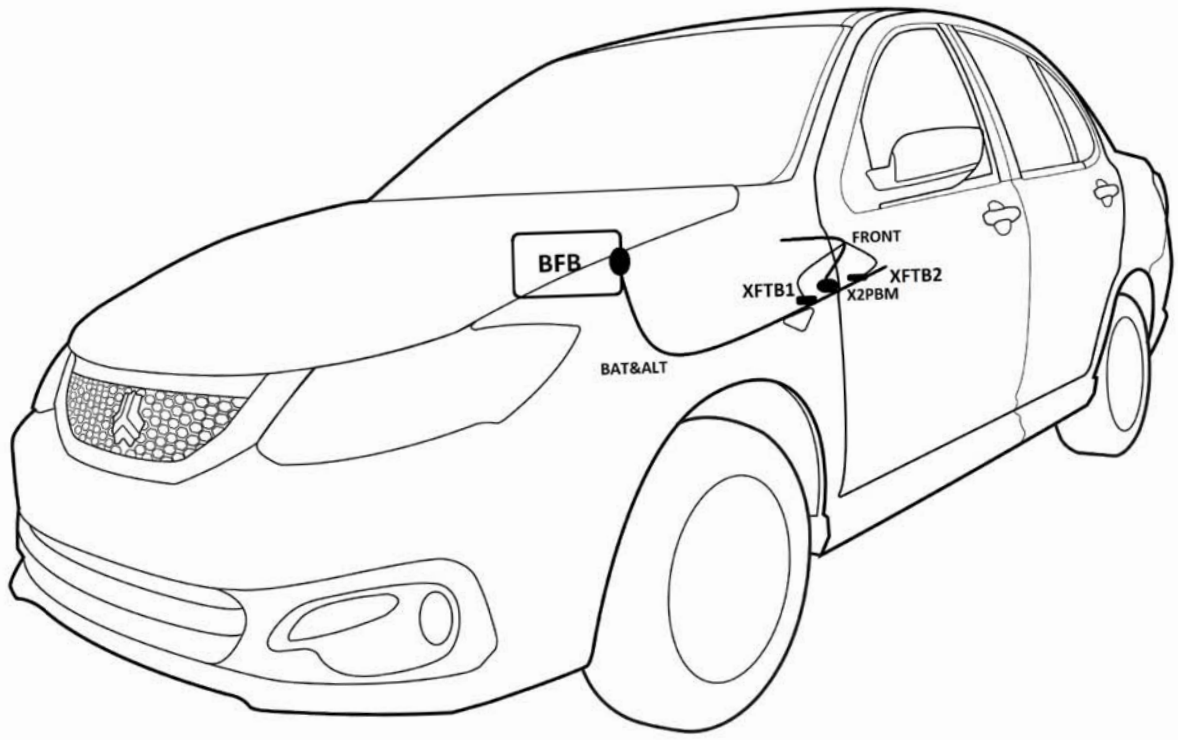
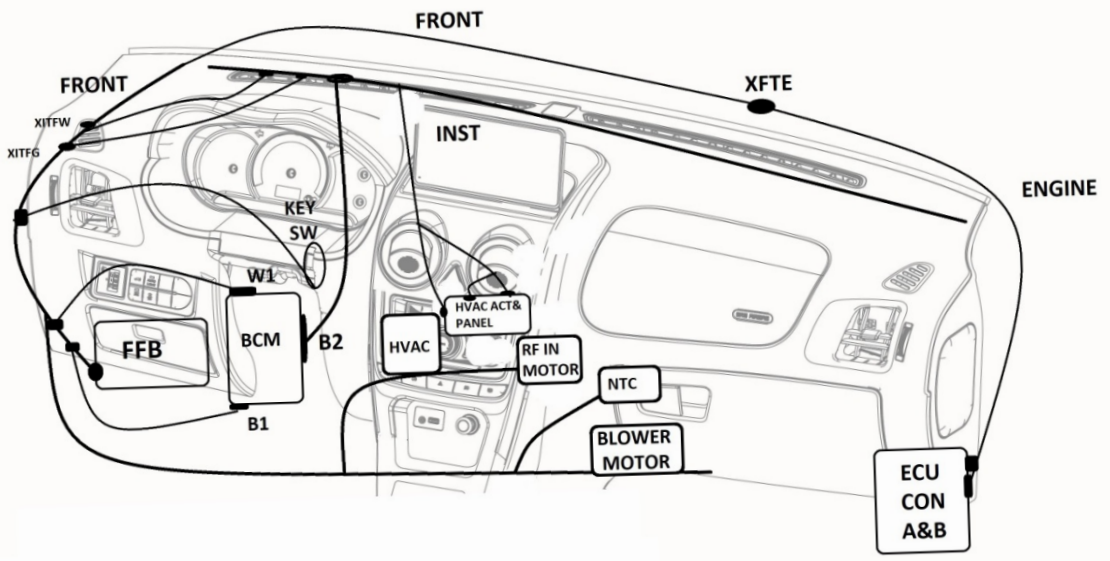

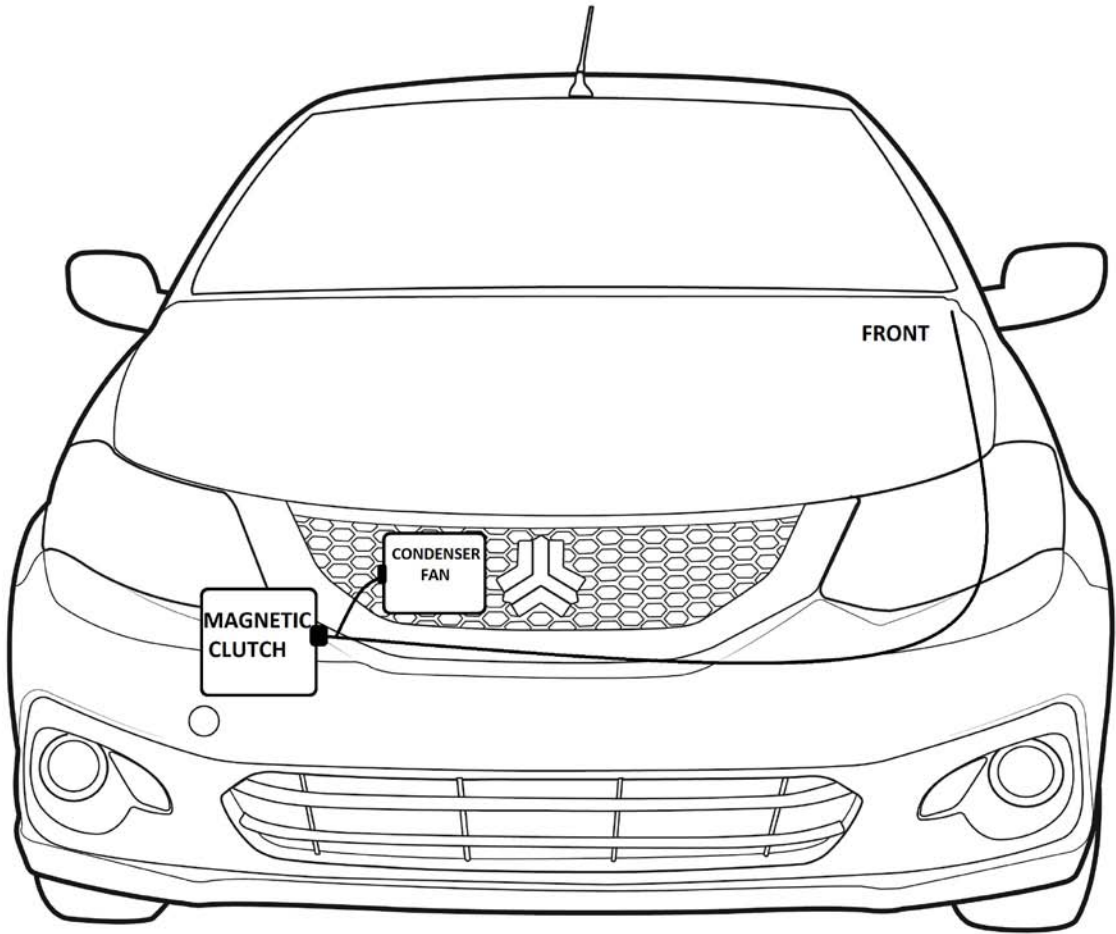

SAINA'S AIRBAG

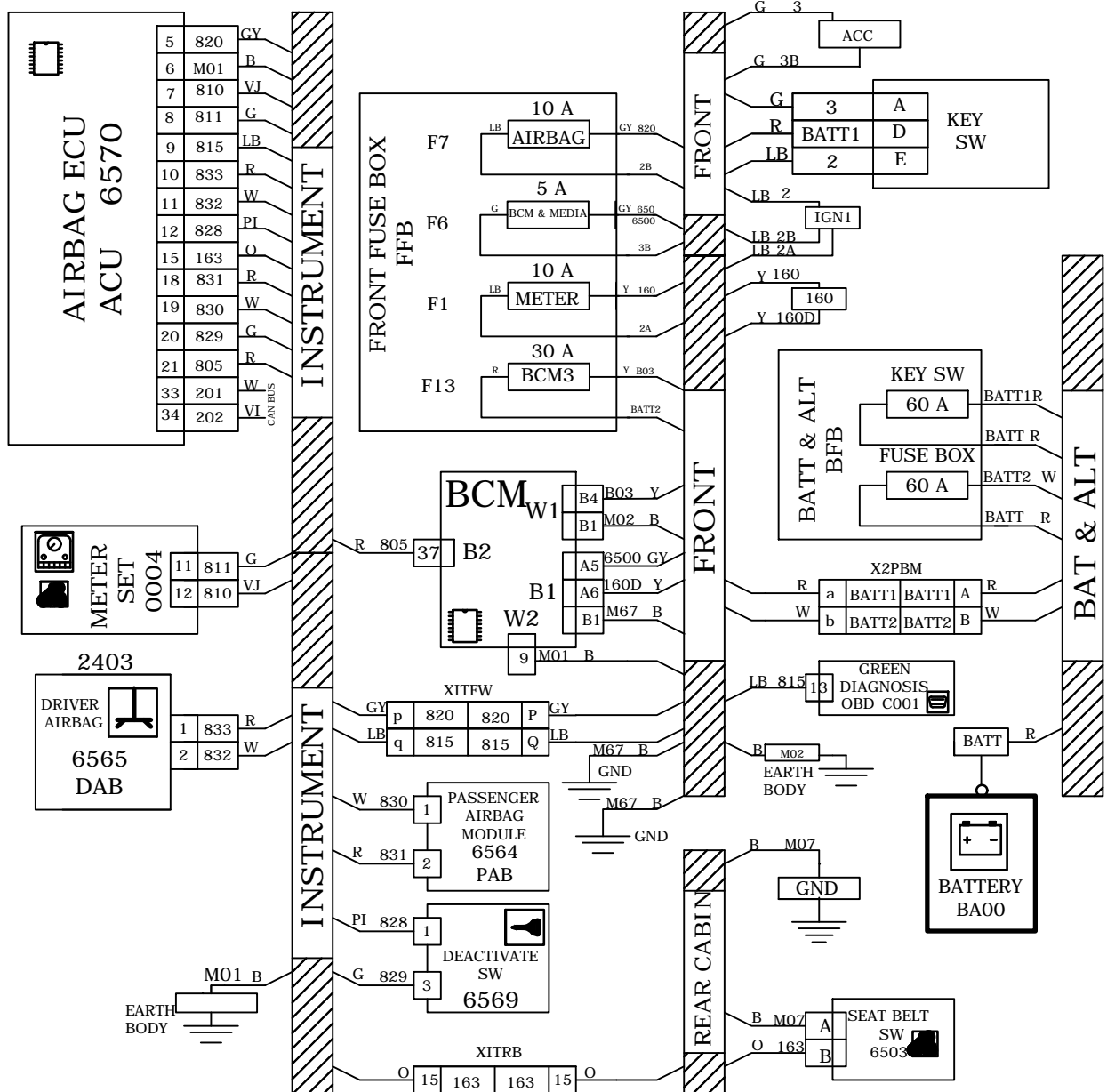

SAINA`S AIRBAG

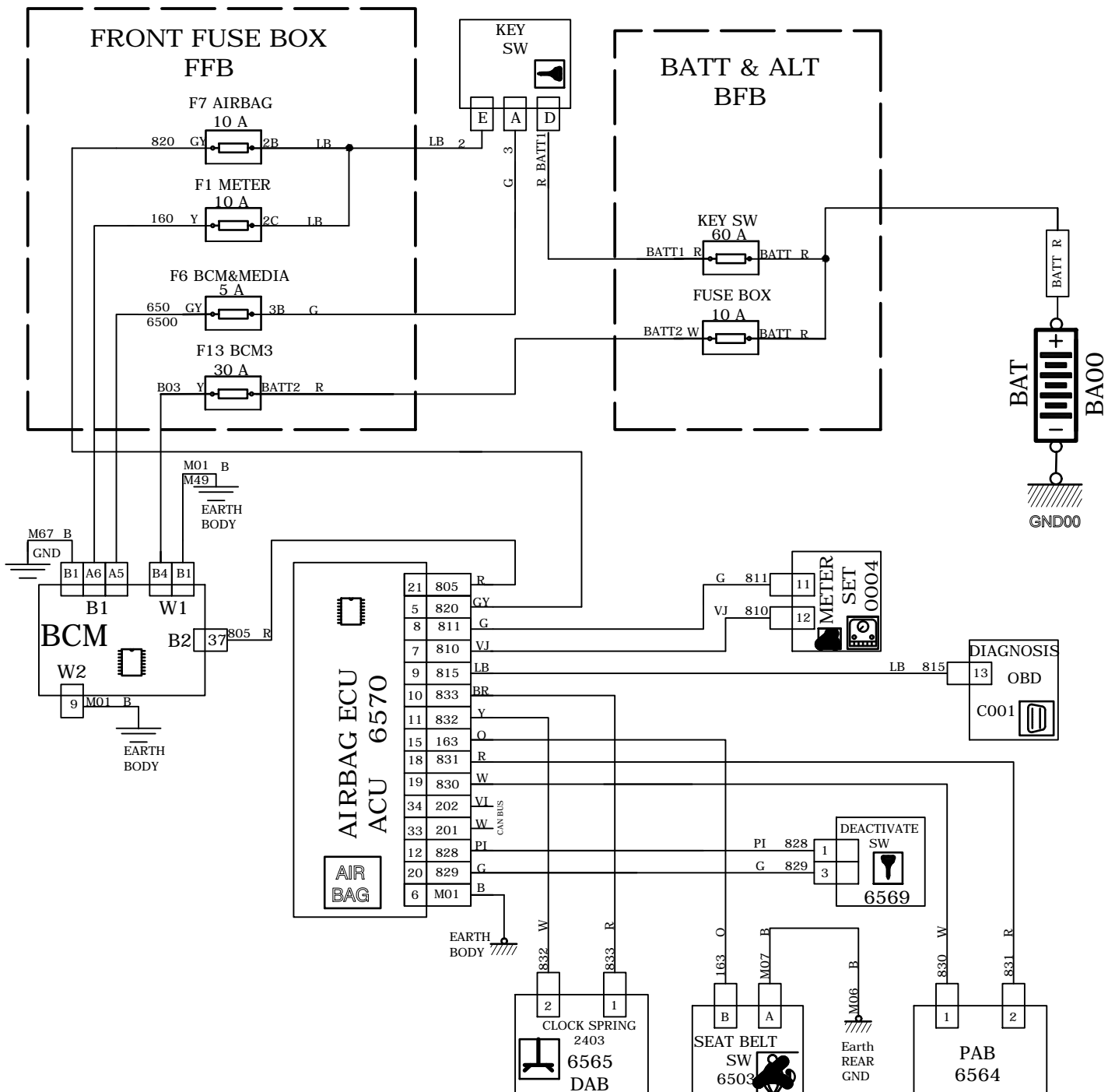

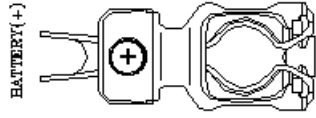

کانکتور قطب مثبت باطری
BATT

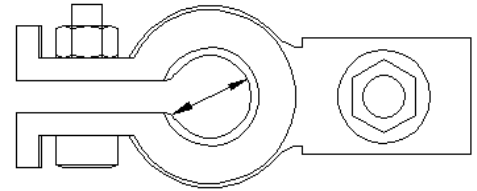

کانکتور قطب منفی باطری
GND

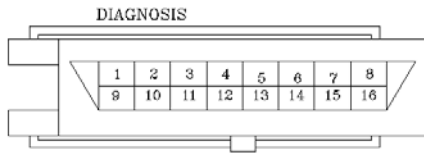

کانکتور دیاگ
OBD

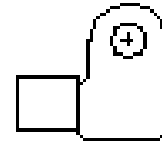

کانکتور اتصال بدنه
BAT GND

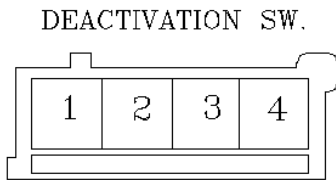

کانکتور غیرفعال کننده ایربگ سرنشین

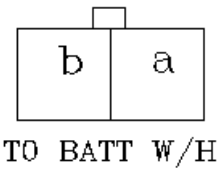

کانکتور دوپل برق اصلی (دسته سیم باطری به دسته سیم اصلی)
X2PBM

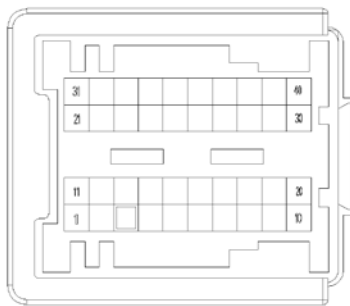

کانکتور ارتباط دسته سیم داشبورد به بی سی ام
BCM B2

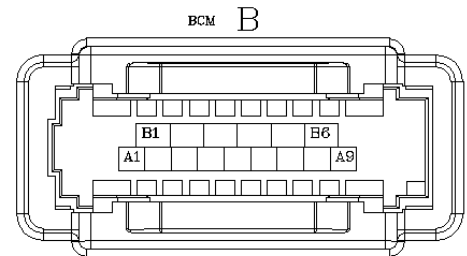

کانکتور ارتباط دسته سیم اصلی به بی سی ام
BCM B1

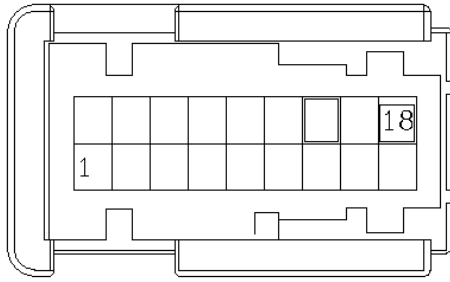

BCM CMQS

کانکتور ارتباط دسته سیم اصلی به بی سی ام
BCM W2

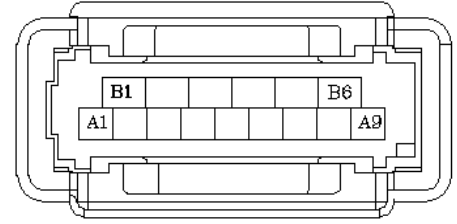

BCM W

کانکتور ارتباط دسته سیم اصلی به بی سی ام
BCM W1



اتصال بدنه شاسی

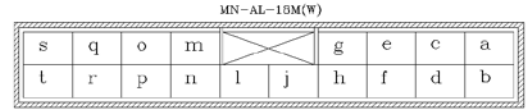

TO FRONT W/H

کانکتور ارتباط دسته سیم داشبورد به دسته سیم
 اصلی
XITFW

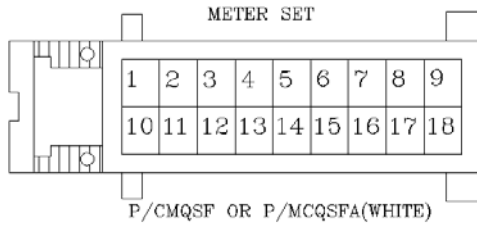

P/CMQSF OR P/MCQSFA(WHITE)

کانکتور مجموعه پشت آمپر
METERSET

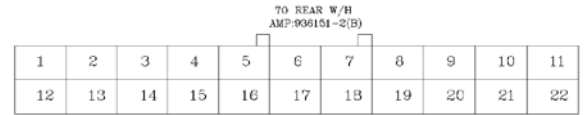

کانکتور ارتباط دسته سیم داشبورد به دسته سیم عقب
XITR2

P.AIRBAG MODULE

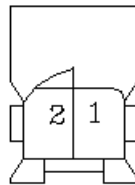

کانکتور ایربگ سرنشین
PAB

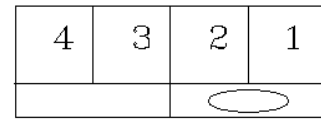

D.AIRBAG MODULE

کانکتور ایربگ راننده
DAB

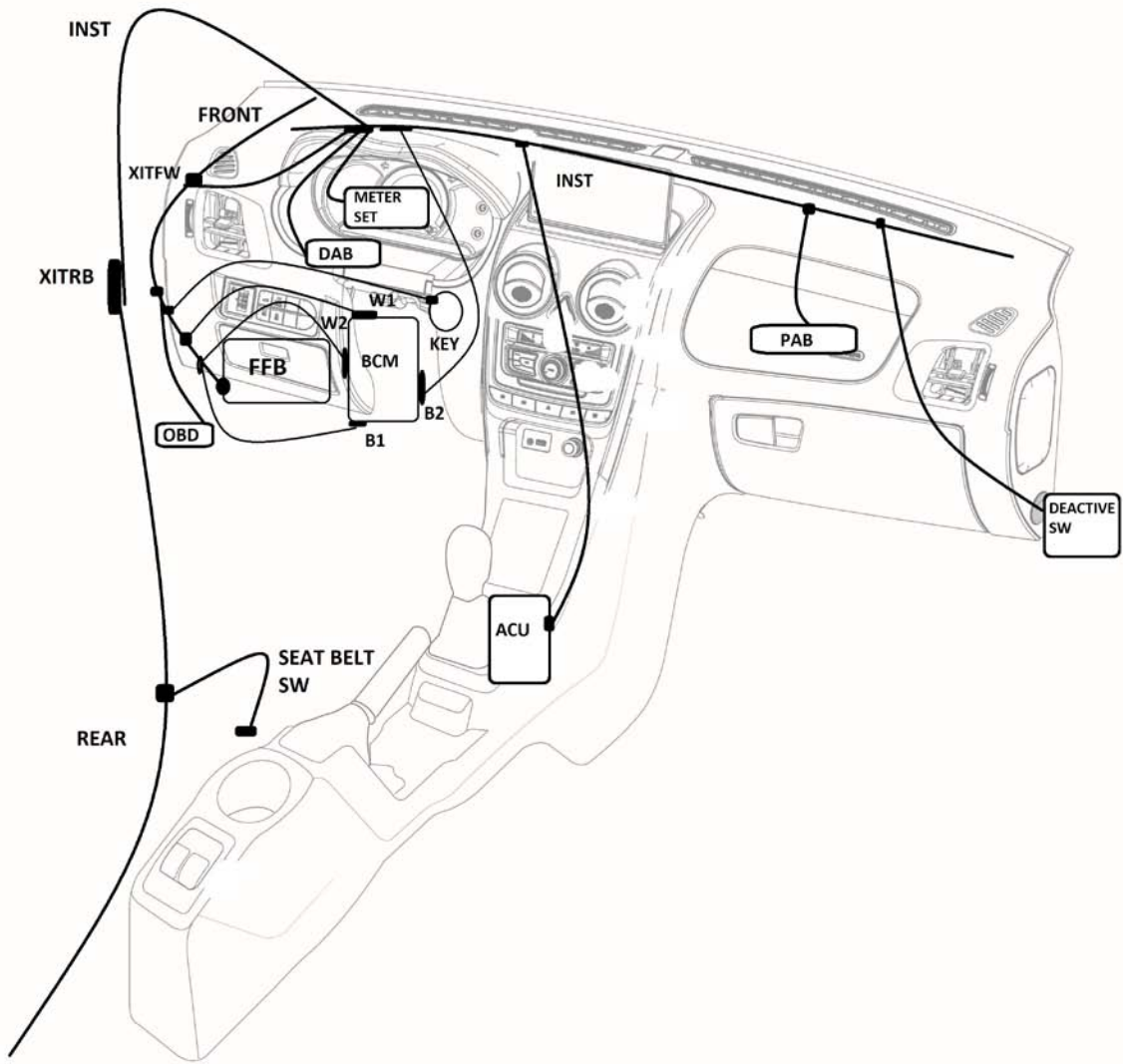

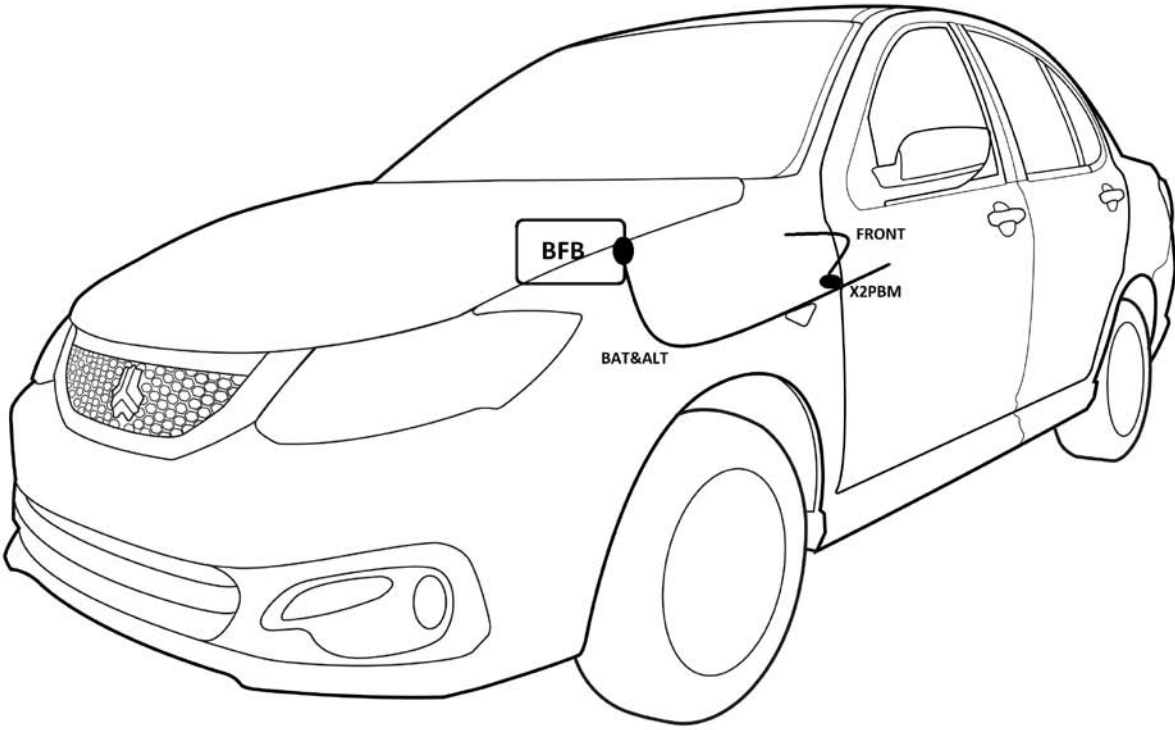
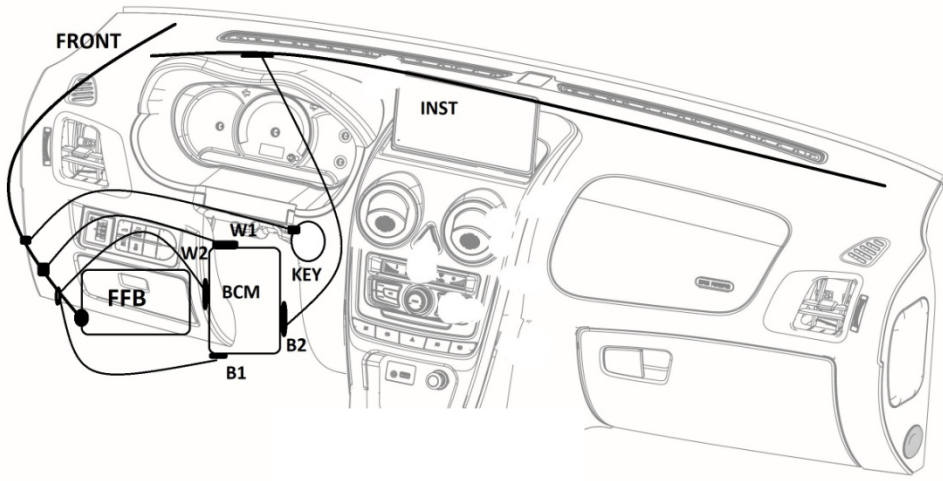

SAINA`S AUTO LIGHT (LOW)

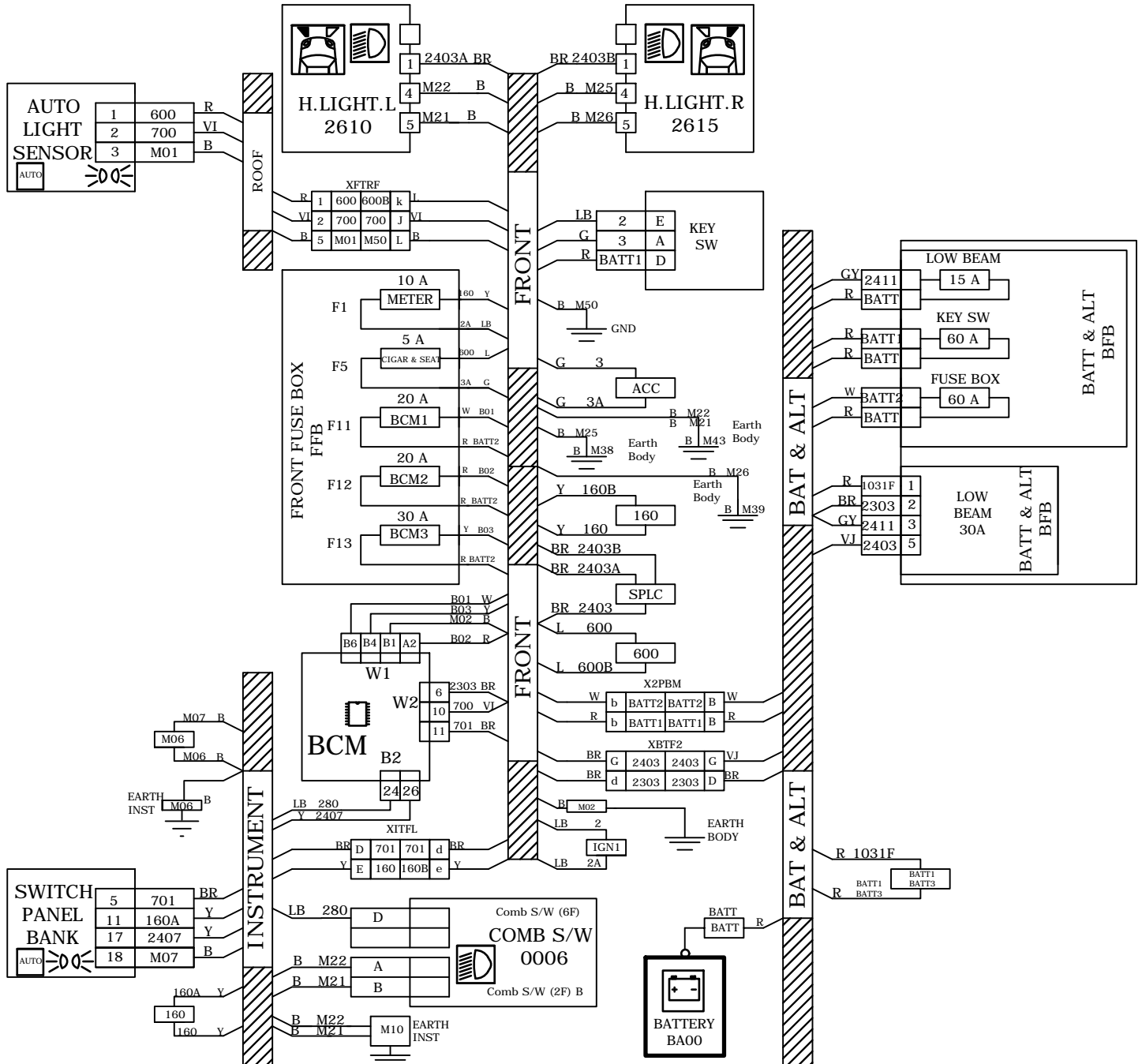

SAINA`S AUTO LIGHT (LOW)

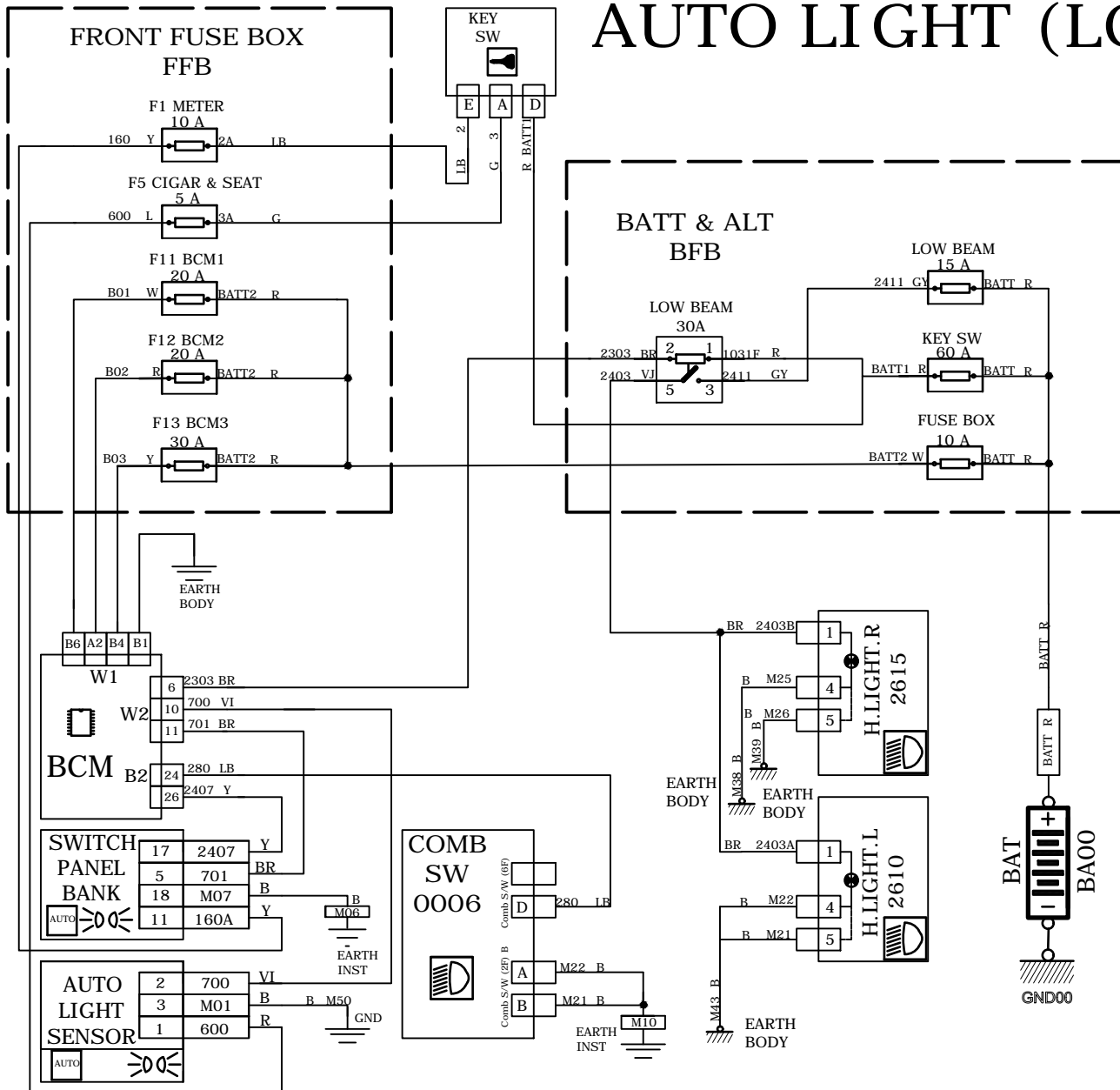

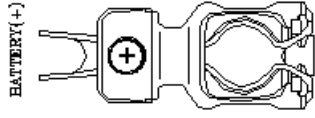

کانکتور قطب مثبت باطری
BATT

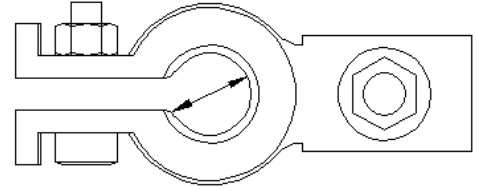

کانکتور قطب منفی باطری
GND

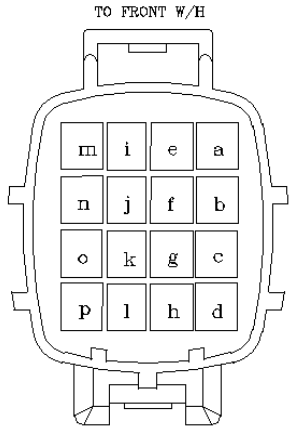

کانکتور ارتباط دسته سیم باطری به دسته سیم اصلی (2)
XBTF 2

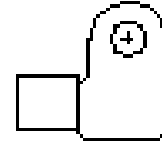

کانکتور اتصال بدنه
BAT GND

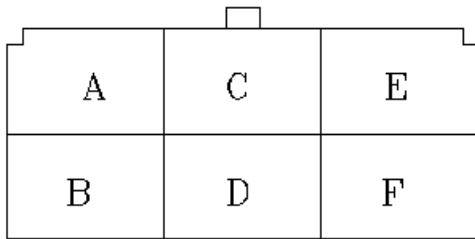

KEY SW.
کانکتور سویچ
KEY

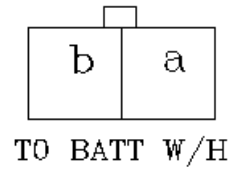

کانکتور دوپل برق اصلی (دسته سیم باطری به دسته سیم اصلی)
X2PBM

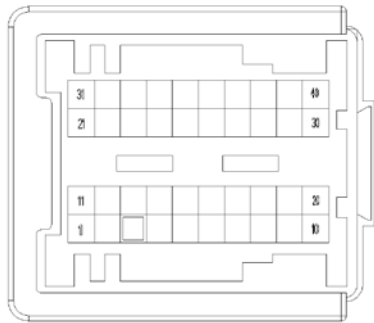

BCM

کانکتور ارتباط دسته سیم داشبورد به بی سی ام

BCM B2

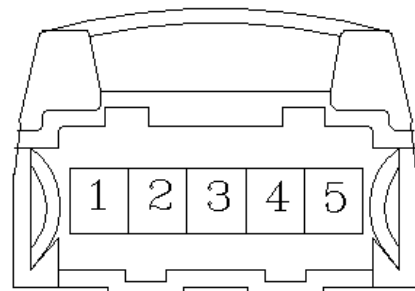

HEAD LIGHT RH

کانکتور مجموعه چراغ جلو
دو طرف مشابه

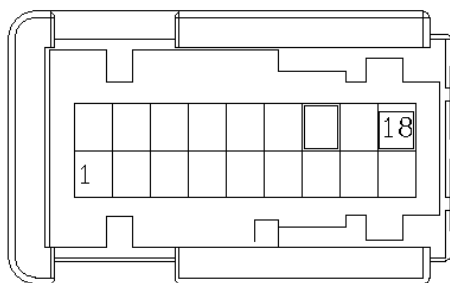

BCM CMQS

کانکتور ارتباط دسته سیم اصلی به بی سی ام

BCM W2

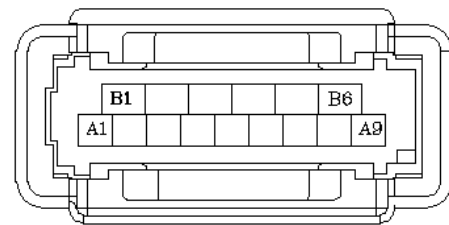

BCM W

کانکتور ارتباط دسته سیم اصلی به بی سی ام

BCM W1

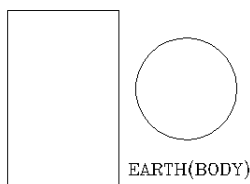

اتصال بدنه شاسی

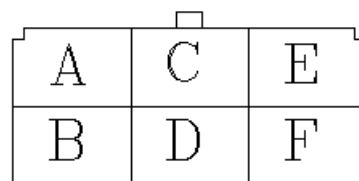

COMB. SW.
MC-AL-6F

کانکتور دسته راهنما

COMB SW 6F

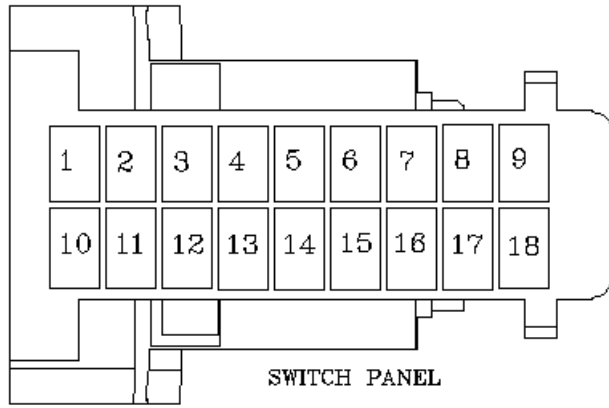

کانکتور سویچ پنل

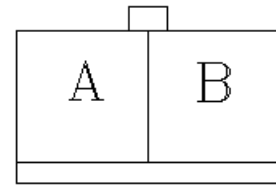

COMB. SW.
FBH-EFL-2F(B)

کانکتور دسته راهنما
COMB SW 2F

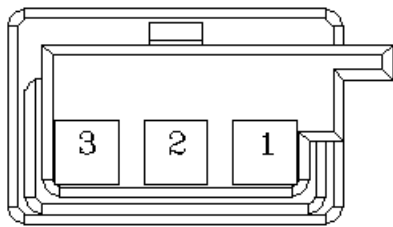

Auto Light Sensor

کانکتور سنسور نور محیط
(اتولایت)

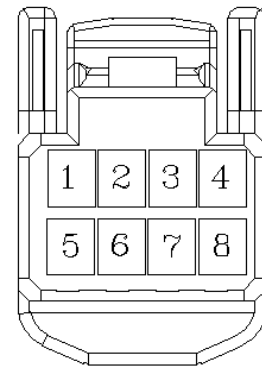

TO ROOF W/H

کانکتور ارتباط دسته سیم اصلی به دسته سیم سقف
XFTRF

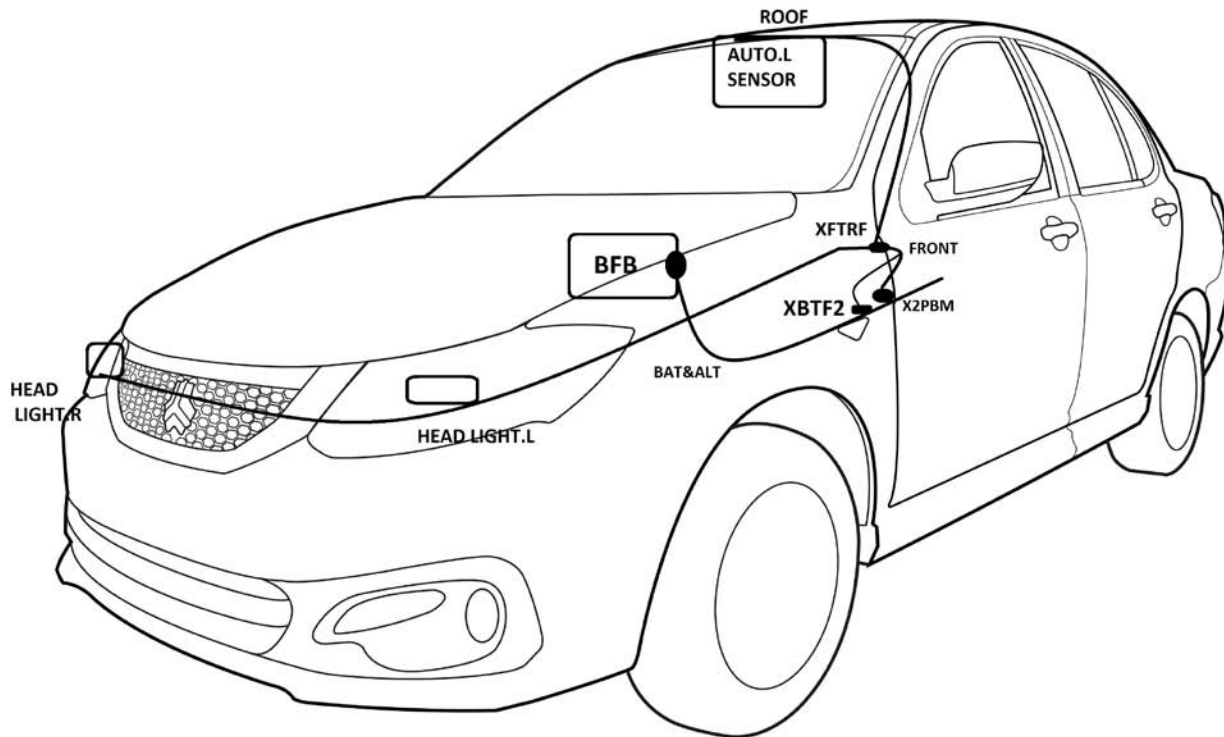
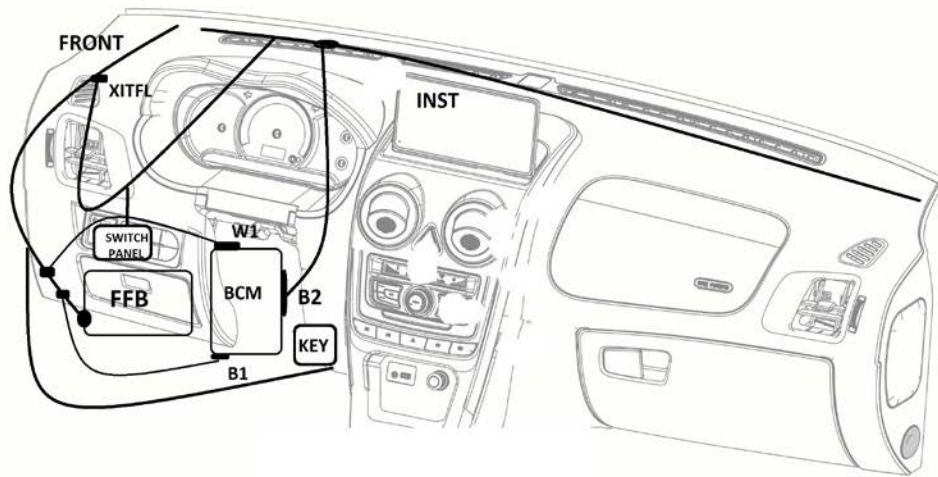

SAINA`S DAY LIGHT

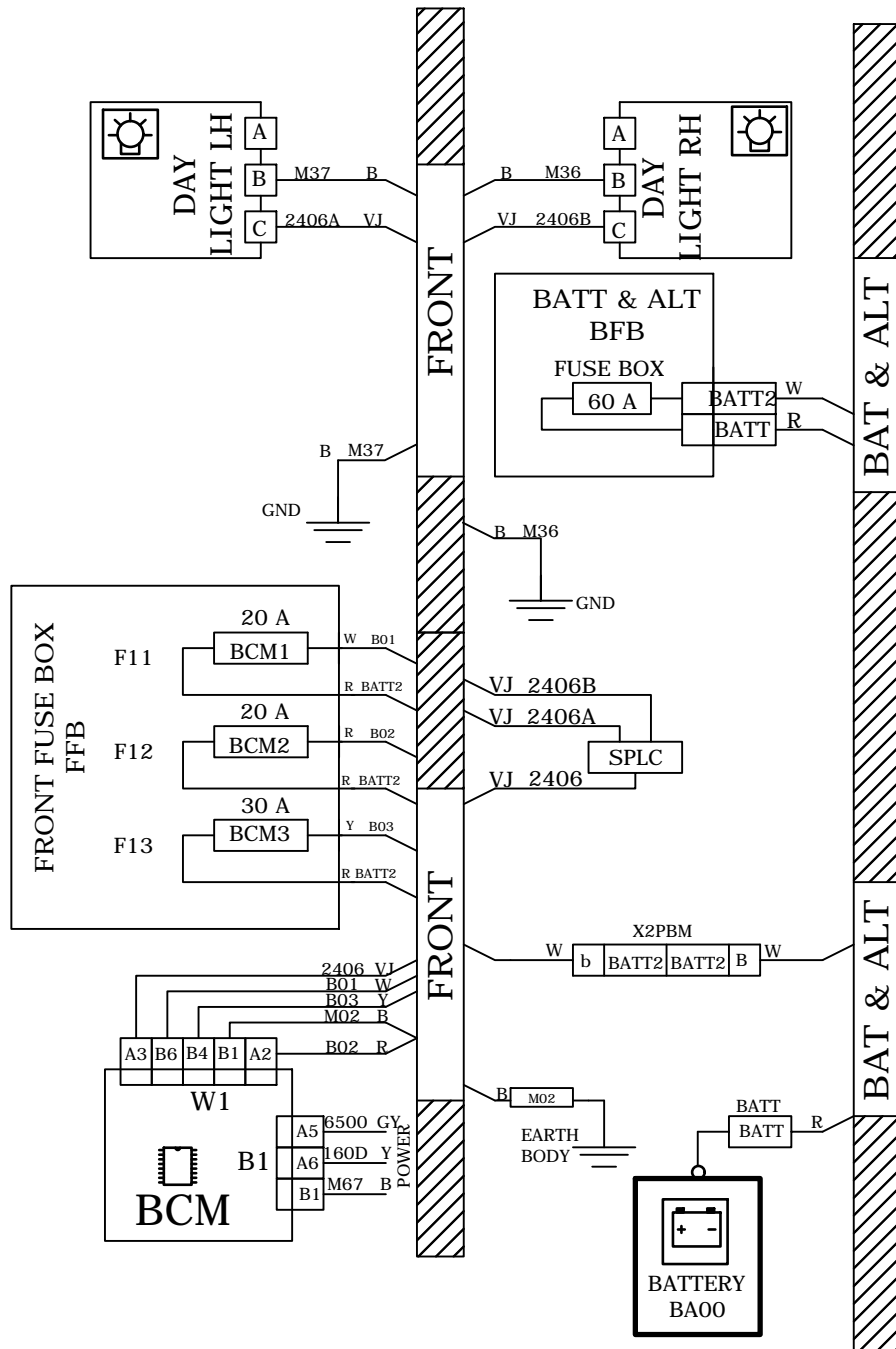

SAINA`S DAY LIGHT

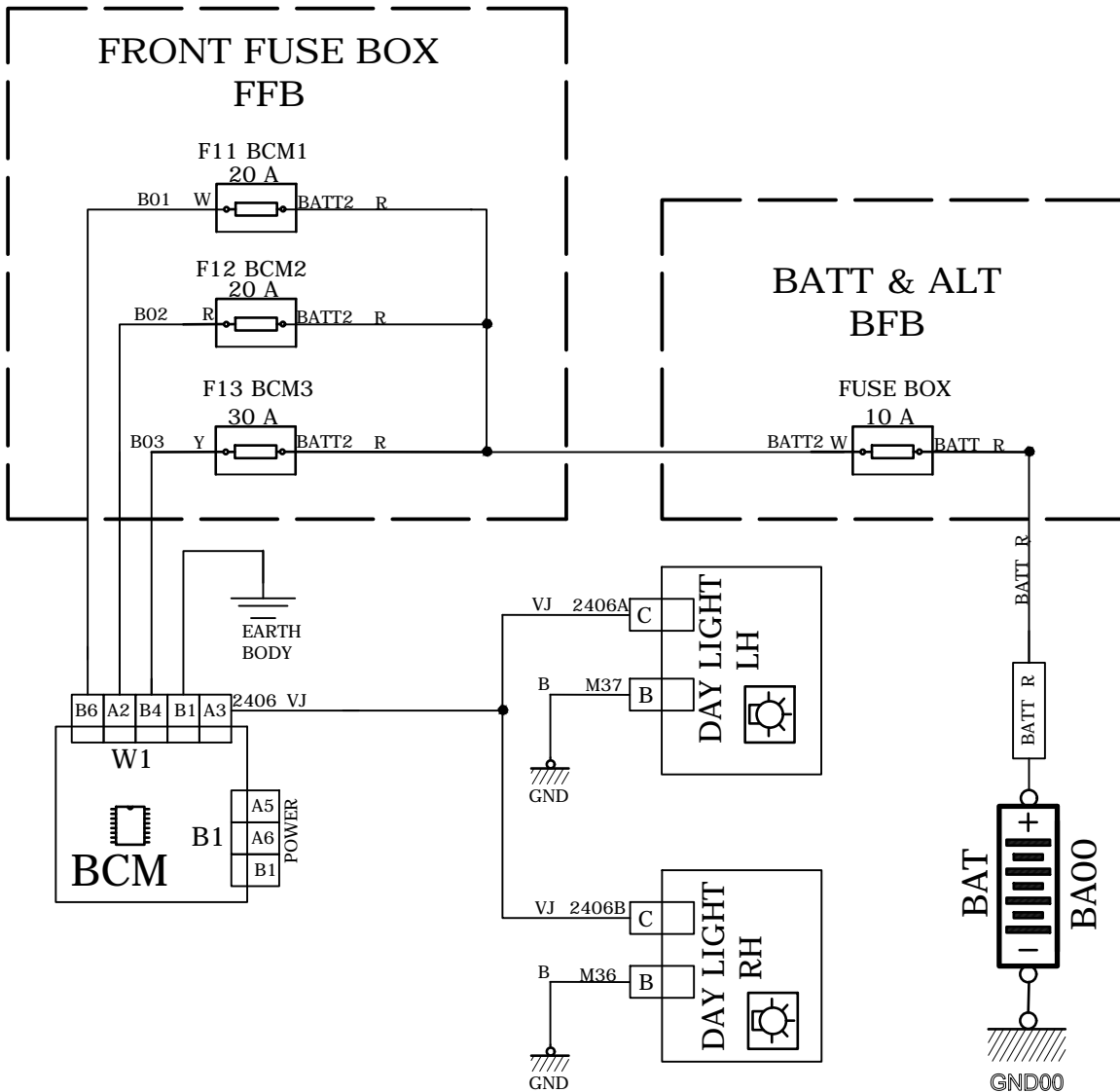

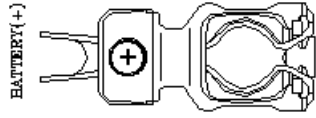

کانکتور قطب مثبت باطری
BATT

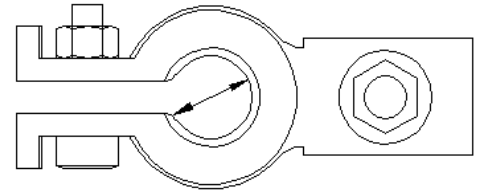

کانکتور قطب منفی باطری
GND

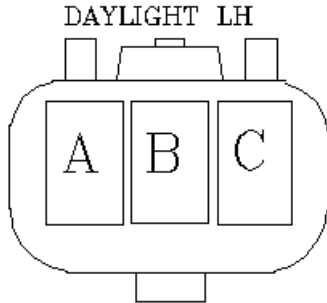

کانکتور چراغ روز
DAY LIGHT

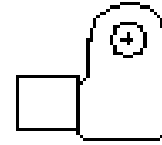

کانکتور اتصال بدنه
BAT GND

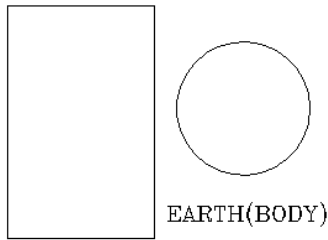

اتصال بدنه شاسی

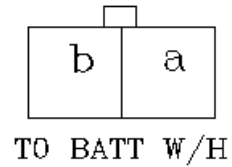

کانکتور دوپل برق اصلی (دسته سیم باطری به دسته سیم اصلی)
X2PBM

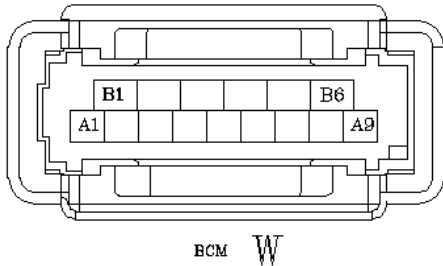

کانکتور ارتباط دسته سیم اصلی به بی سی ام
BCM W1

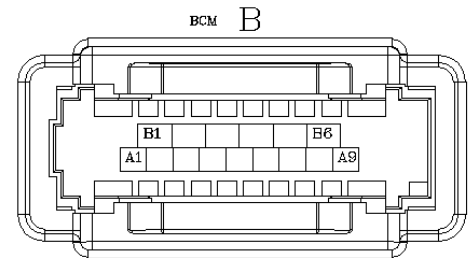

کانکتور ارتباط دسته سیم اصلی به بی سی ام
BCM B1

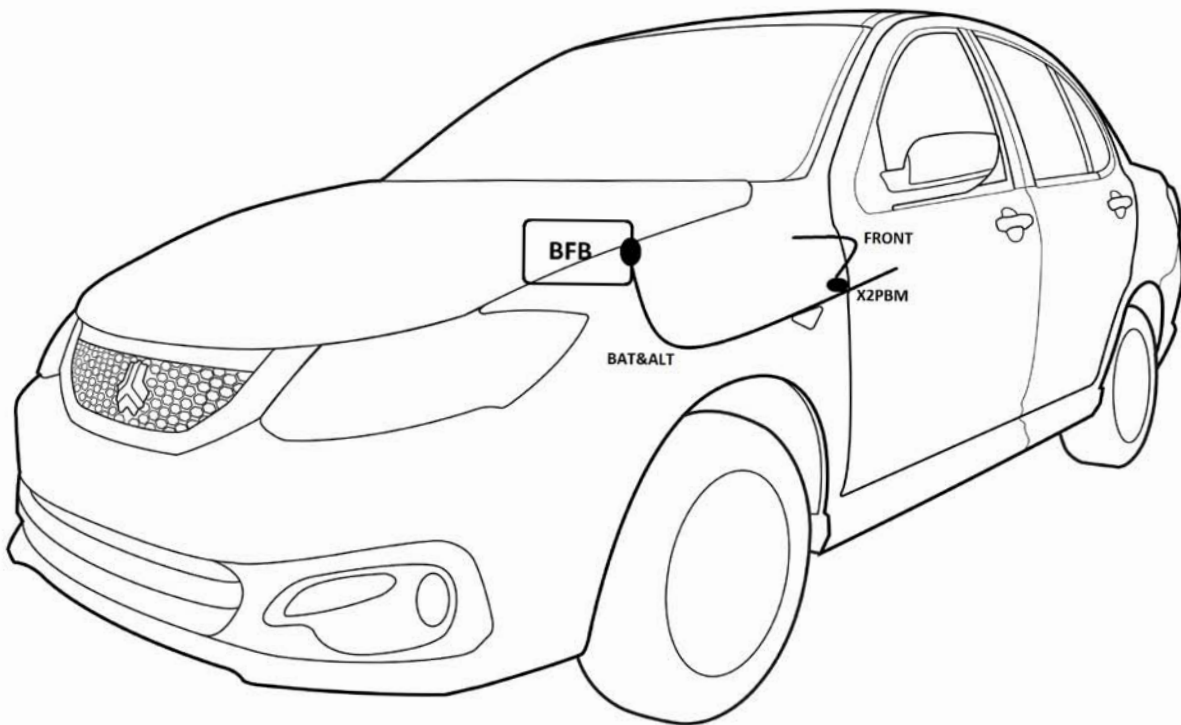
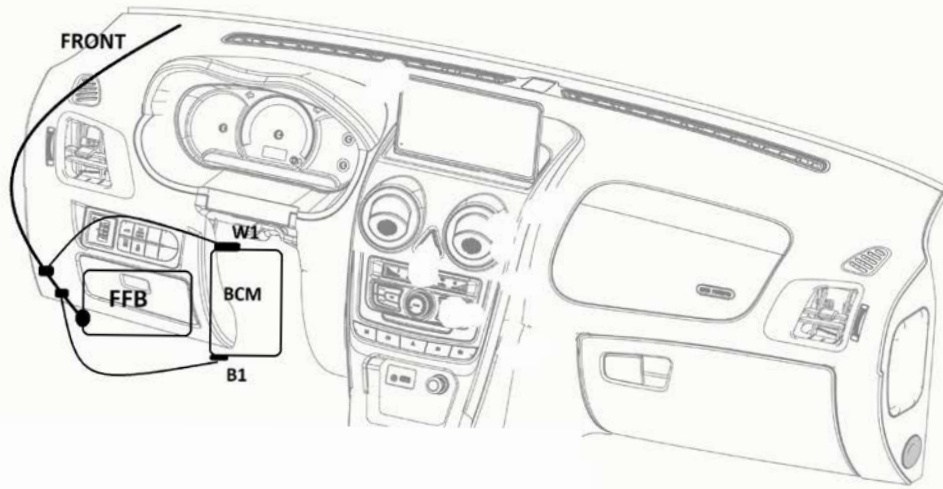

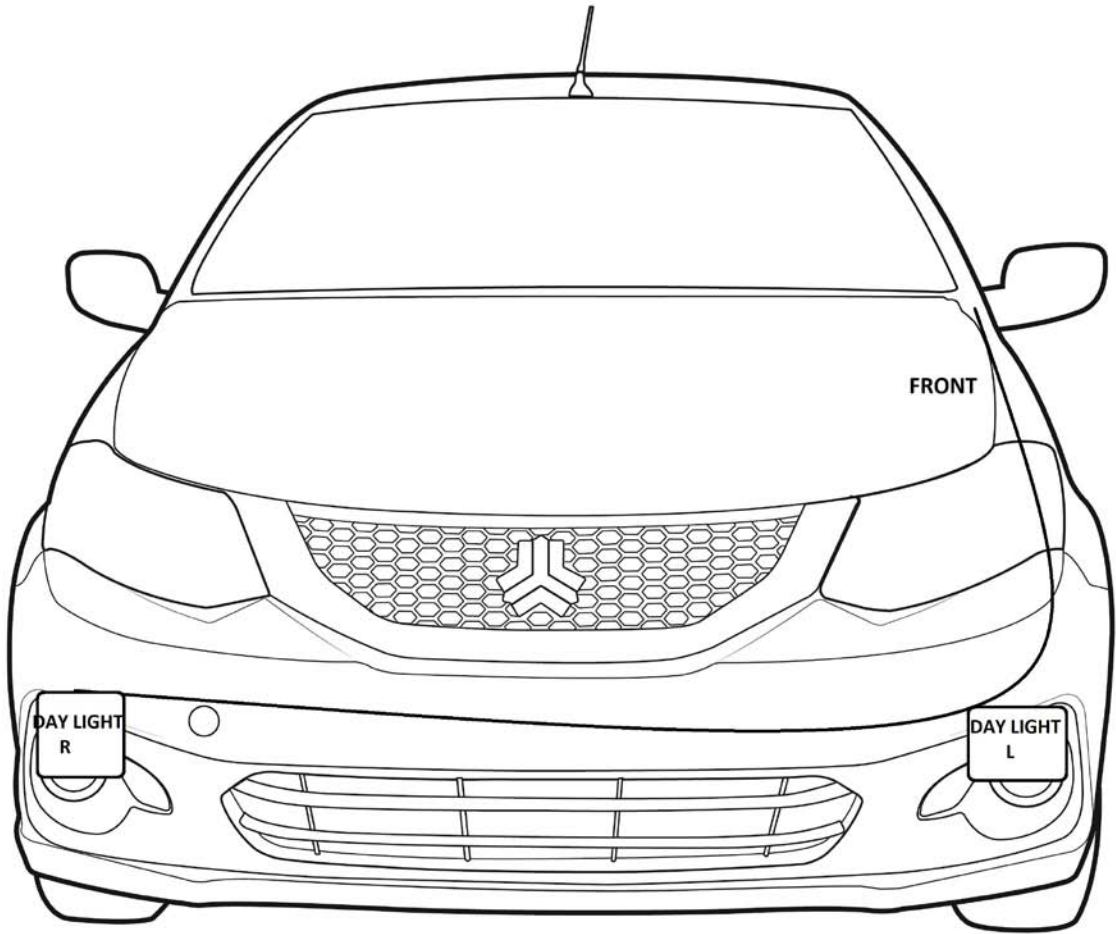

SAINA'S DOOR LOCK

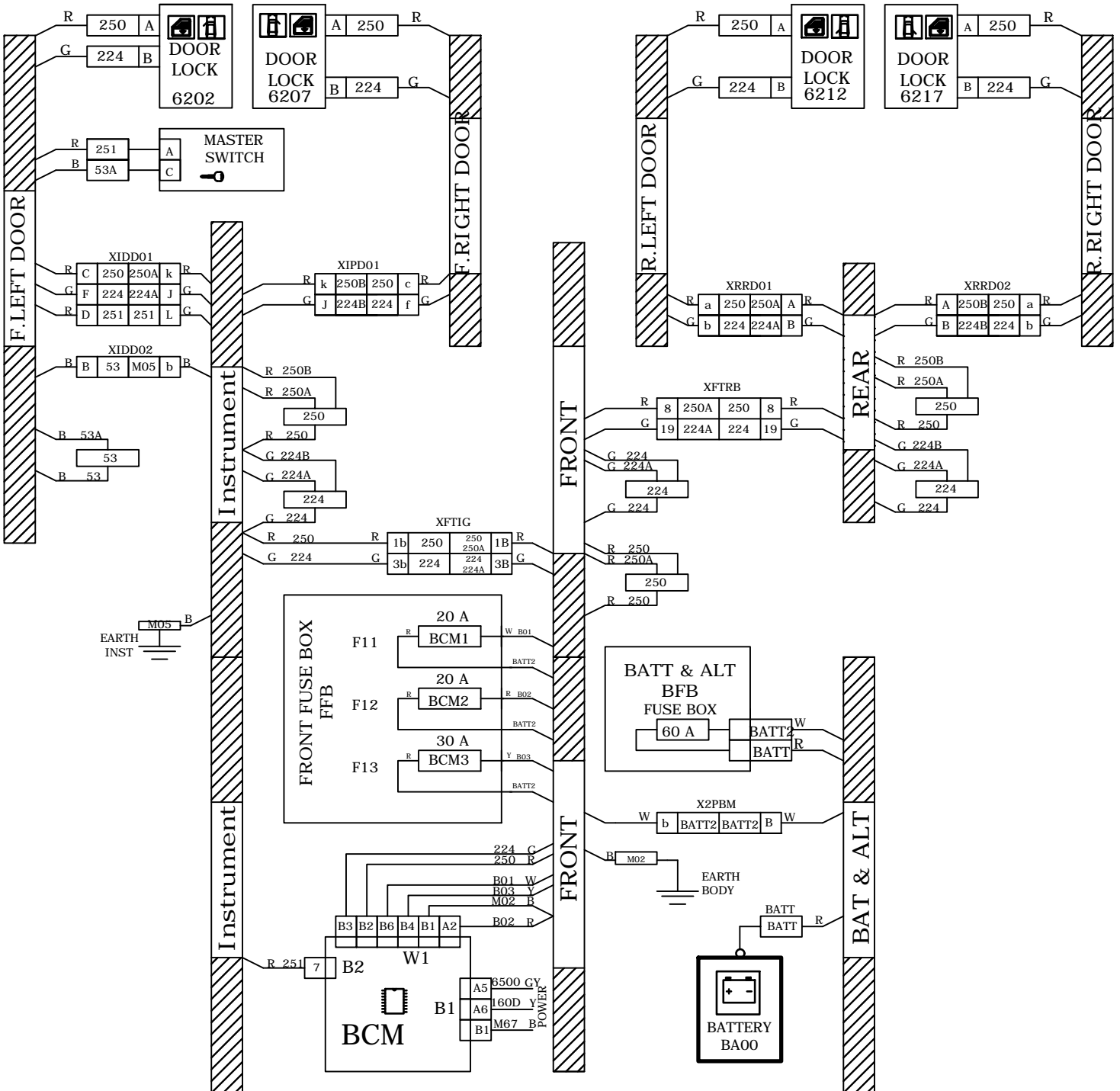

SAINA`S DOOR LOCK

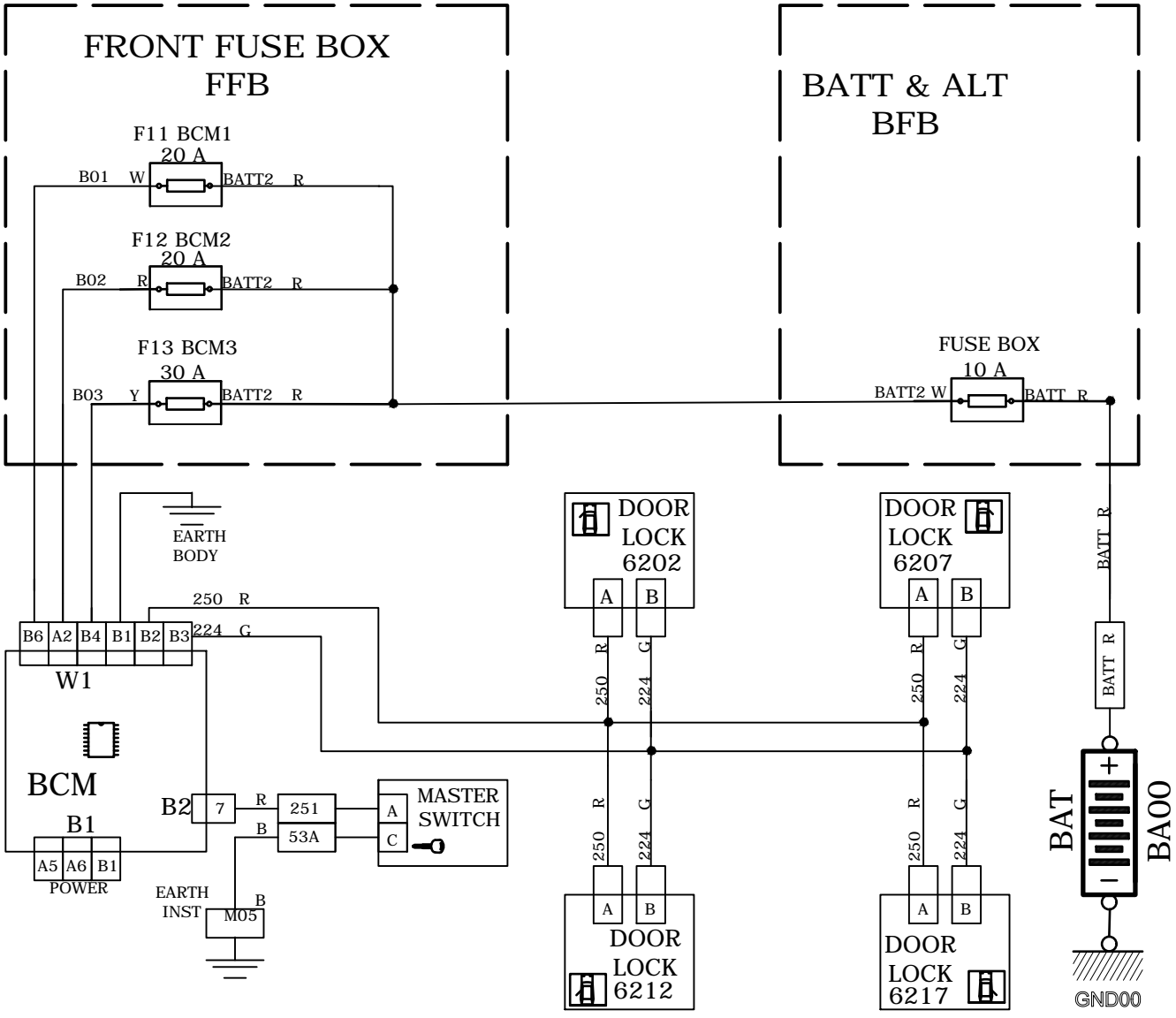

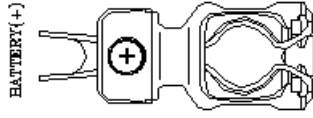

کانکتور قطب مثبت باطری
BATT

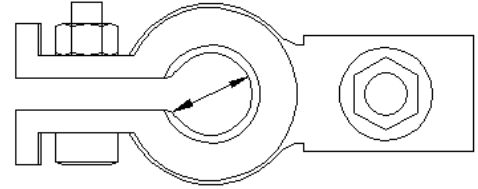

کانکتور قطب منفی باطری
GND

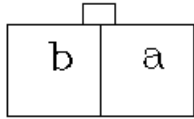

TO BATT W/H

کانکتور دوپل برق اصلی (دسته سیم باطری به دسته سیم اصلی)
X2PBM

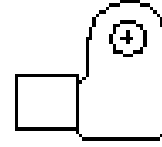

کانکتور اتصال بدنه
BAT GND

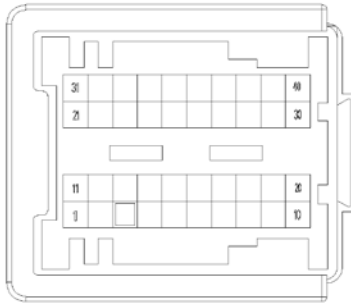

کانکتور ارتباط دسته سیم داشبورد به بی سی ام
BCM B2

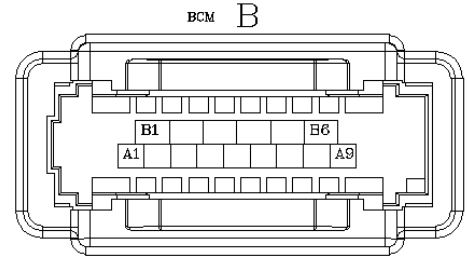

کانکتور ارتباط دسته سیم اصلی به بی سی ام
BCM B1

144536-4 (LPM 4D 13V-GR)

1a	2a	3a	X	5a	6a	7a
1b	2b	3b	4b	5b	6b	7b

TO FRONT W/H

کانکتور ارتباط دسته سیم اصلی به دسته سیم داشبورد 1
XITFG

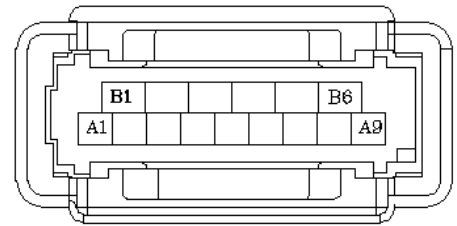

BCM W

کانکتور ارتباط دسته سیم اصلی به بی سی ام
BCM W1

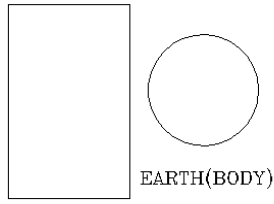

اتصال بدنه شاسی

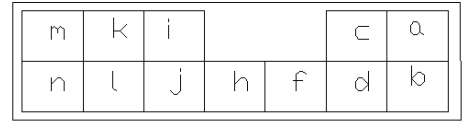

TO INST W/H

کانکتور ارتباط دسته سیم داشبورد به دسته سیم درب راننده

XITDD2

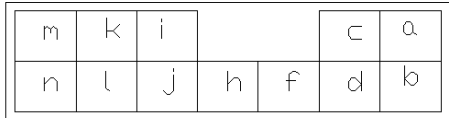

TO INST W/H

کانکتور ارتباط دسته سیم داشبورد به دسته سیم درب راننده

XITPD2

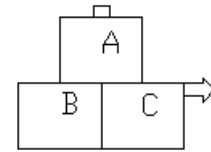

MASTER SWITCH

کانکتور MASTER SWITCH

TO REAR W/H

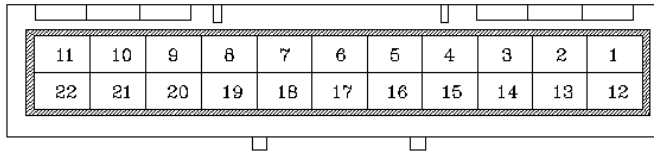

کانکتور ارتباط دسته سیم اصلی به دسته سیم عقب

XFTR2

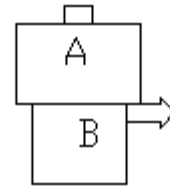

کانکتور قفل درب

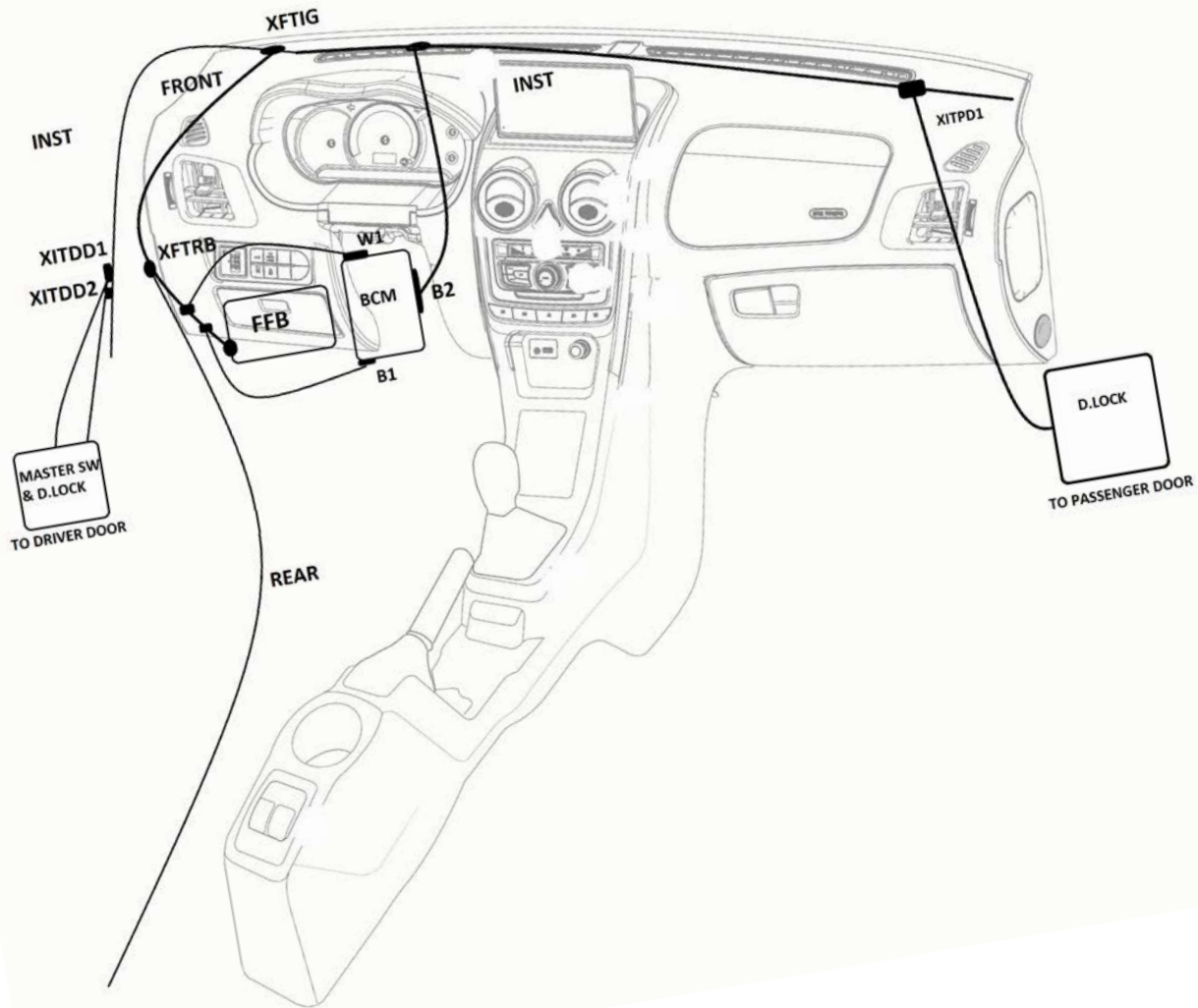

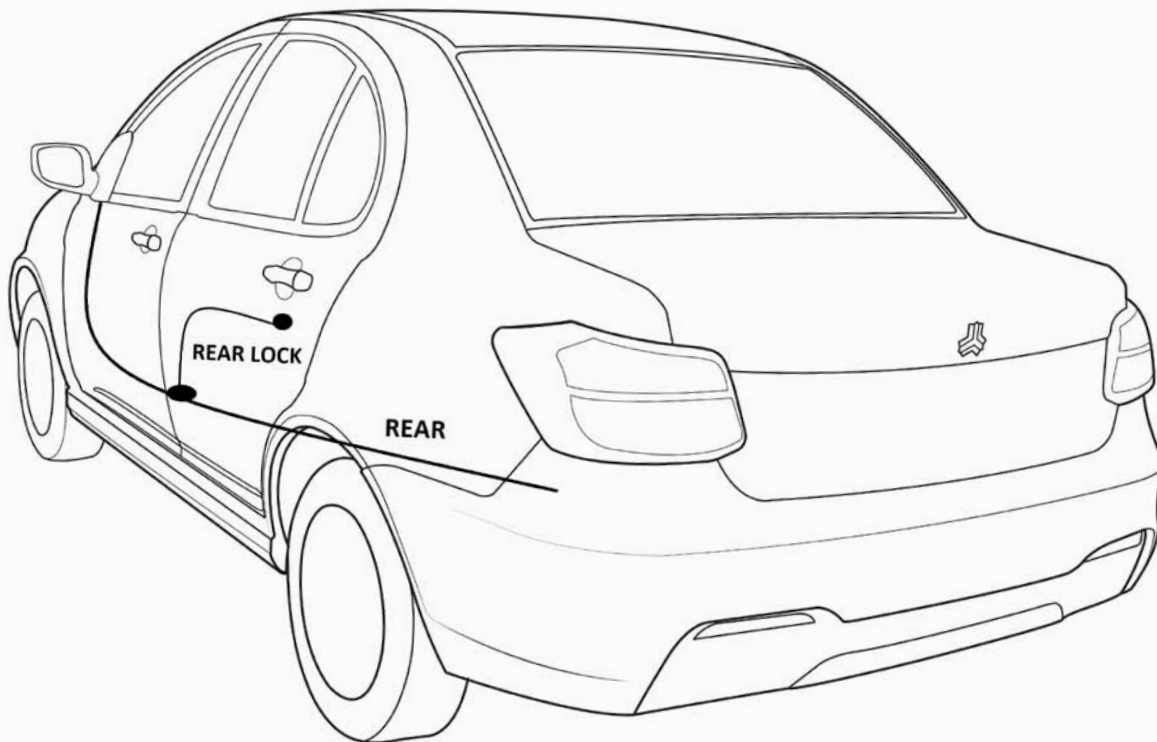
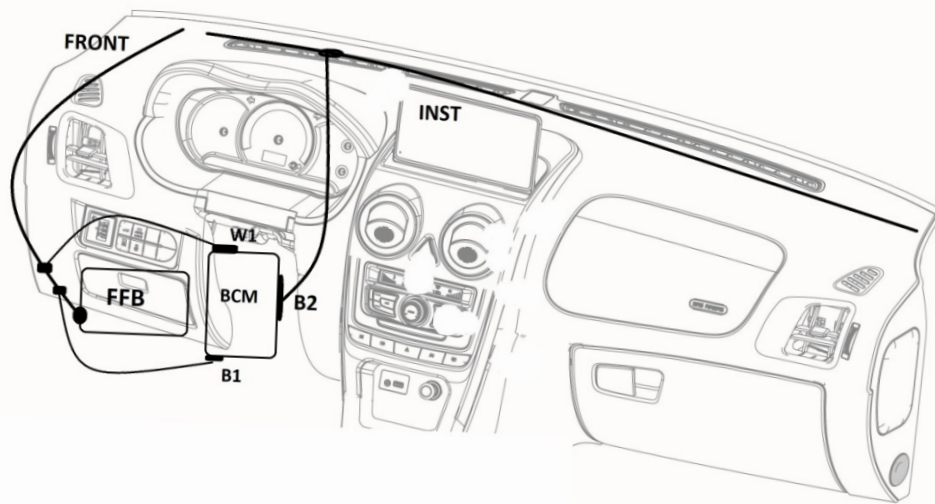

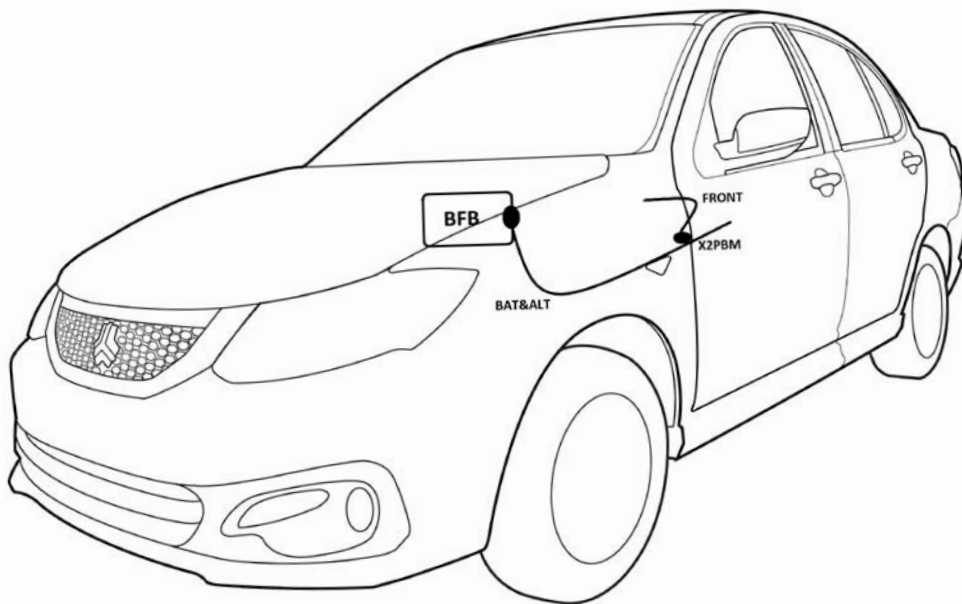
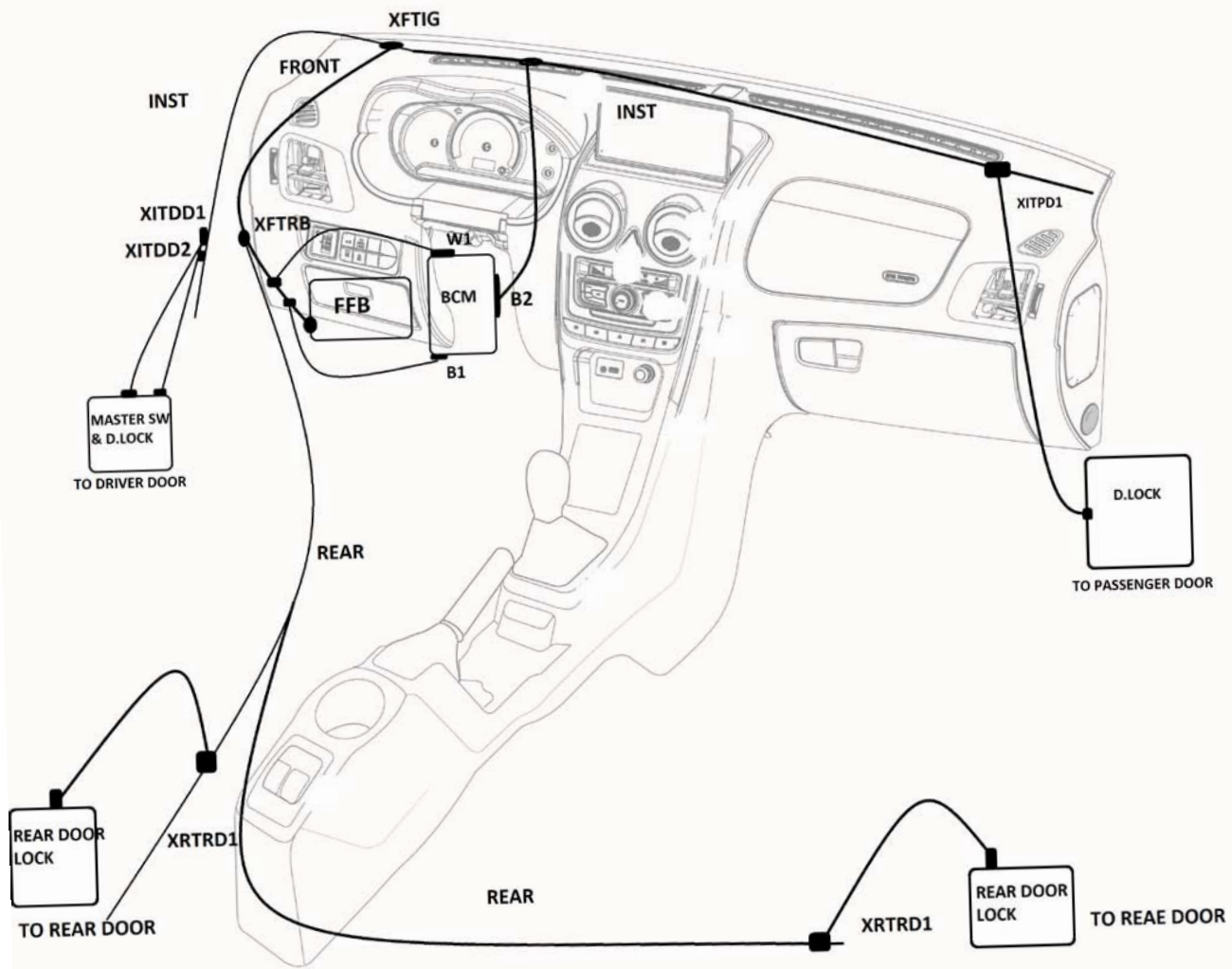

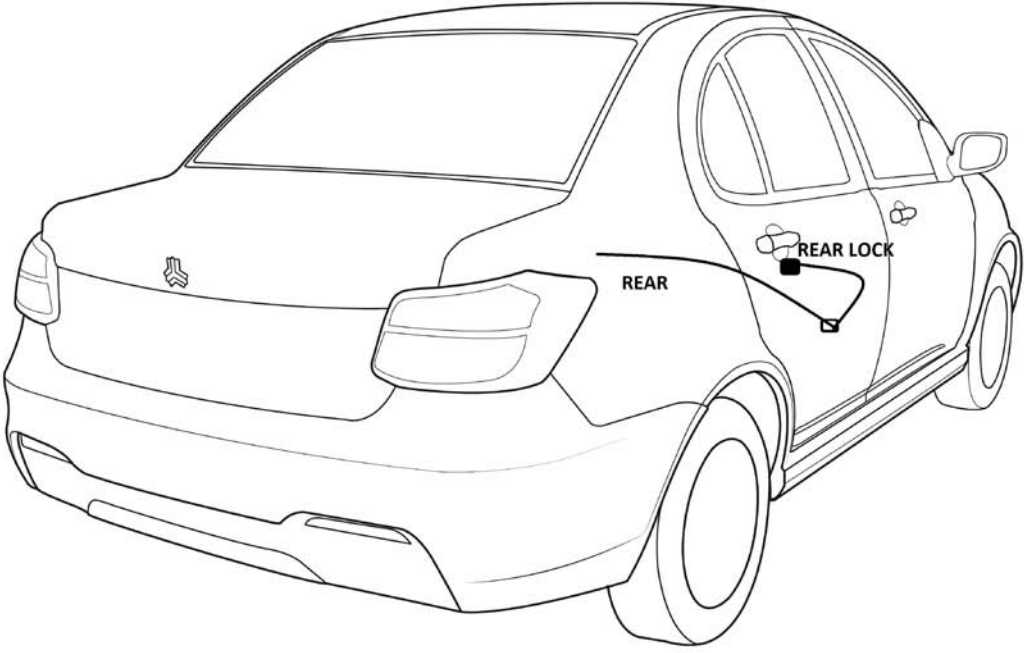

SAINA`S DOOR UNLOCK

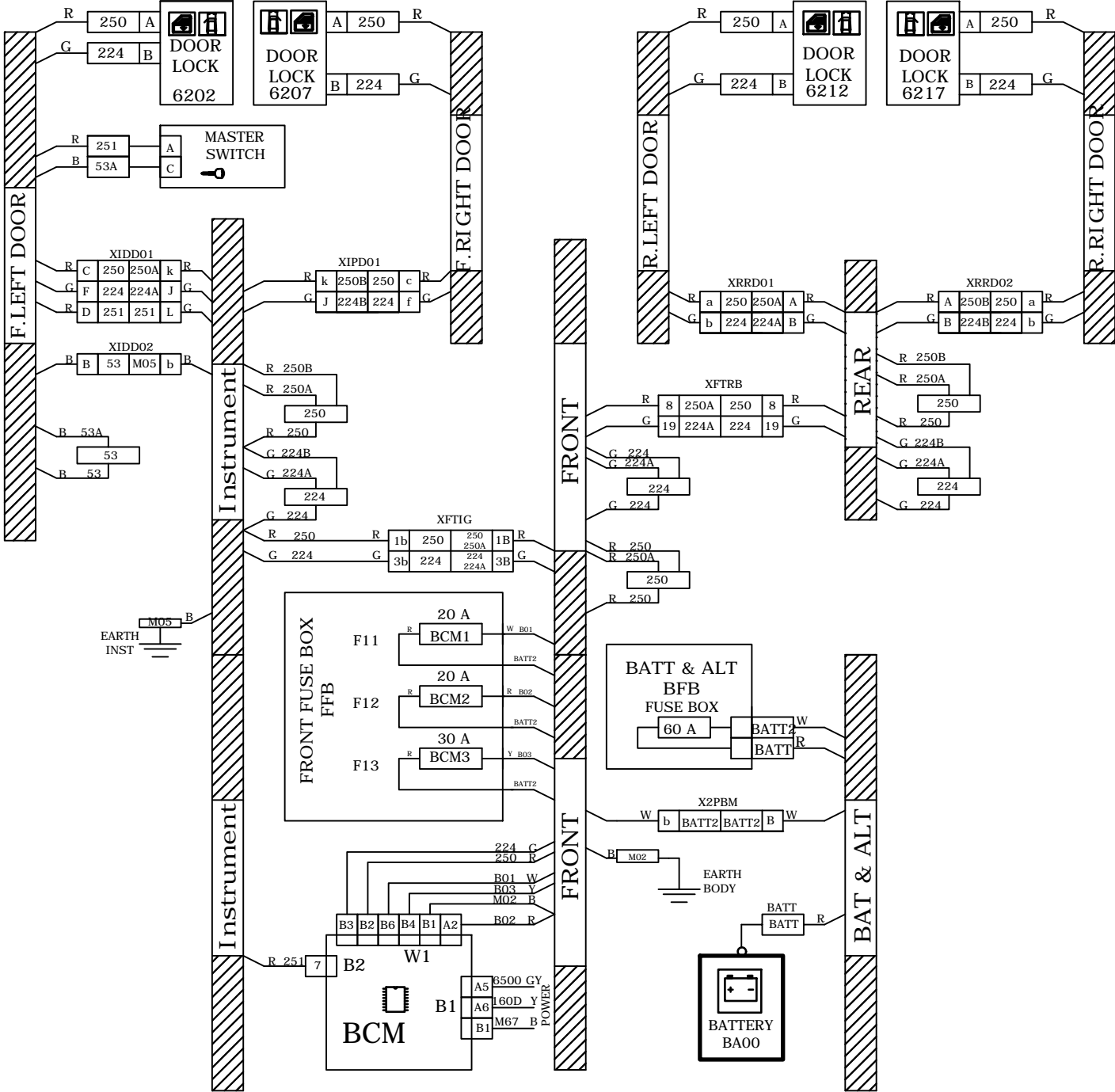

SAINA`S DOORUN LOCK

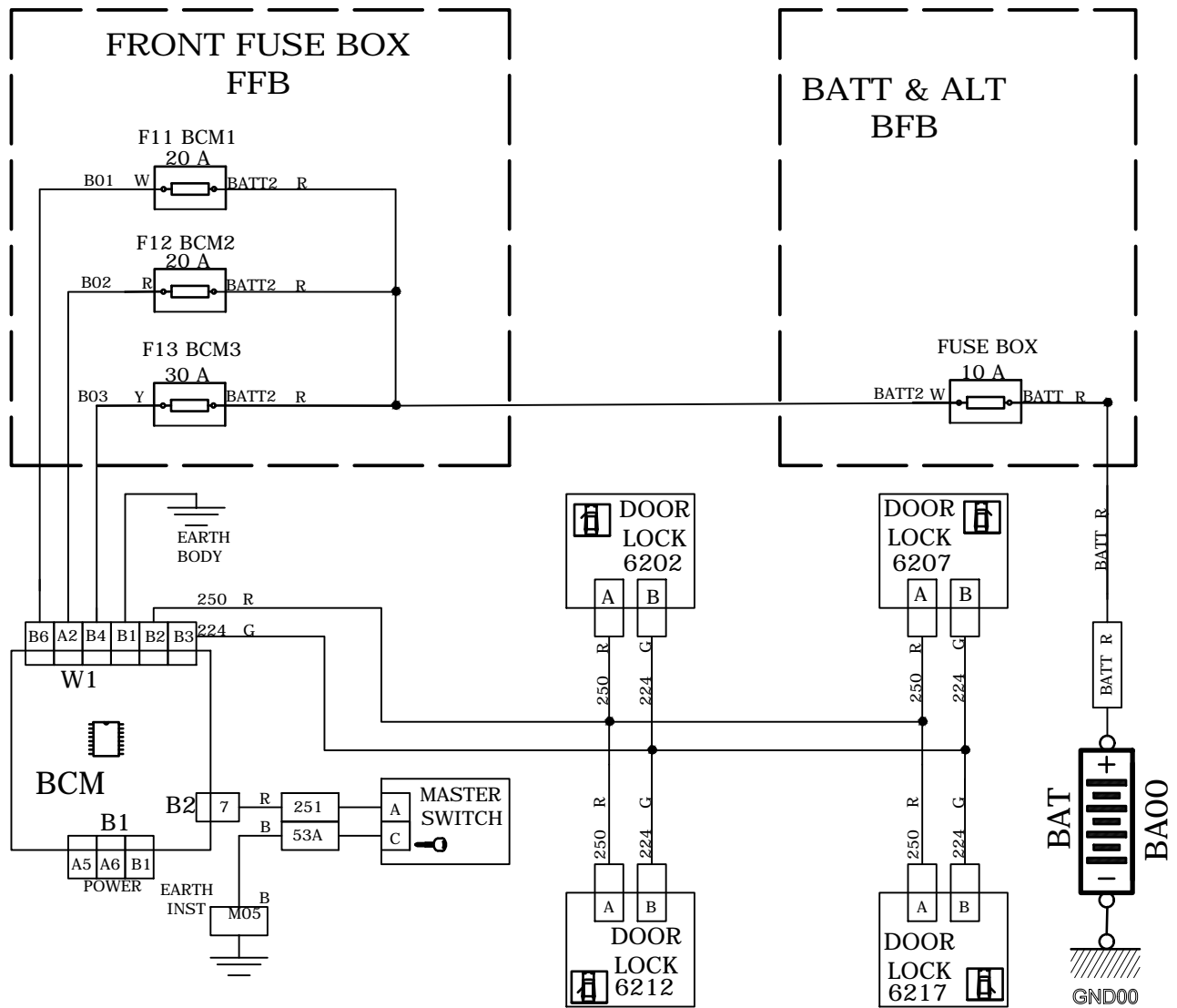

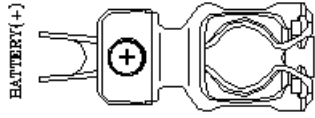

کانکتور قطب مثبت باطری
BATT

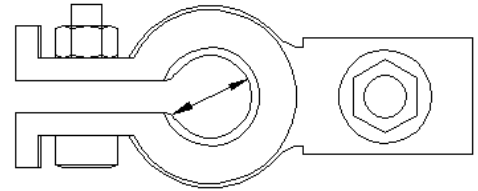

کانکتور قطب منفی باطری
GND

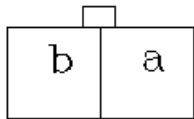

TO BATT W/H

کانکتور دوپل برق اصلی (دسته سیم باطری به دسته سیم اصلی)
X2PBM

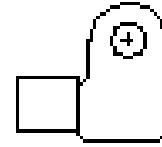

کانکتور اتصال بدنه
BAT GND

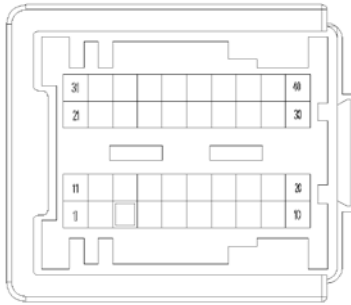

کانکتور ارتباط دسته سیم داشبورد به بی سی ام
BCM B2

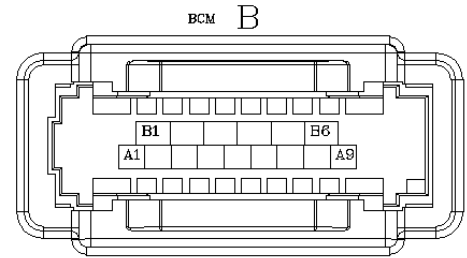

کانکتور ارتباط دسته سیم اصلی به بی سی ام
BCM B1

144536-4 (LPM 4D 13V-GR)

1a	2a	3a	X	5a	6a	7a
1b	2b	3b	4b	5b	6b	7b

TO FRONT W/H

کانکتور ارتباط دسته سیم اصلی به دسته سیم داشبورد 1
XITFG

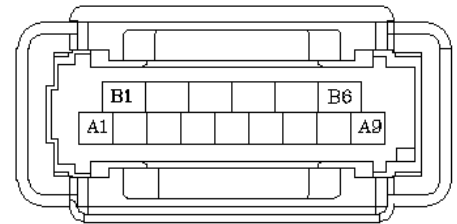

BCM W

کانکتور ارتباط دسته سیم اصلی به بی سی ام
BCM W1

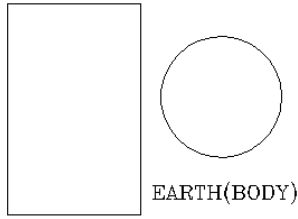

اتصال بدنه شاسی

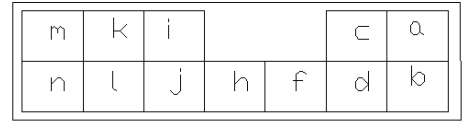

TO INST W/H

کانکتور ارتباط دسته سیم داشبورد به دسته سیم درب راننده

XITDD2

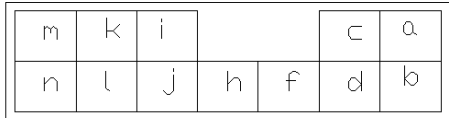

TO INST W/H

کانکتور ارتباط دسته سیم داشبورد به دسته سیم درب راننده

XITPD2

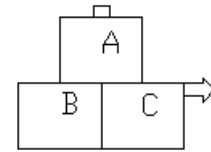

MASTER SWITCH

کانکتور MASTER SWITCH

TO REAR W/H

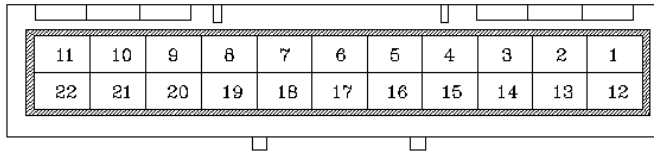

کانکتور ارتباط دسته سیم اصلی به دسته سیم عقب

XFTR2

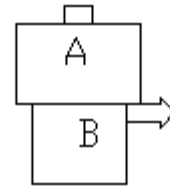

کانکتور قفل درب

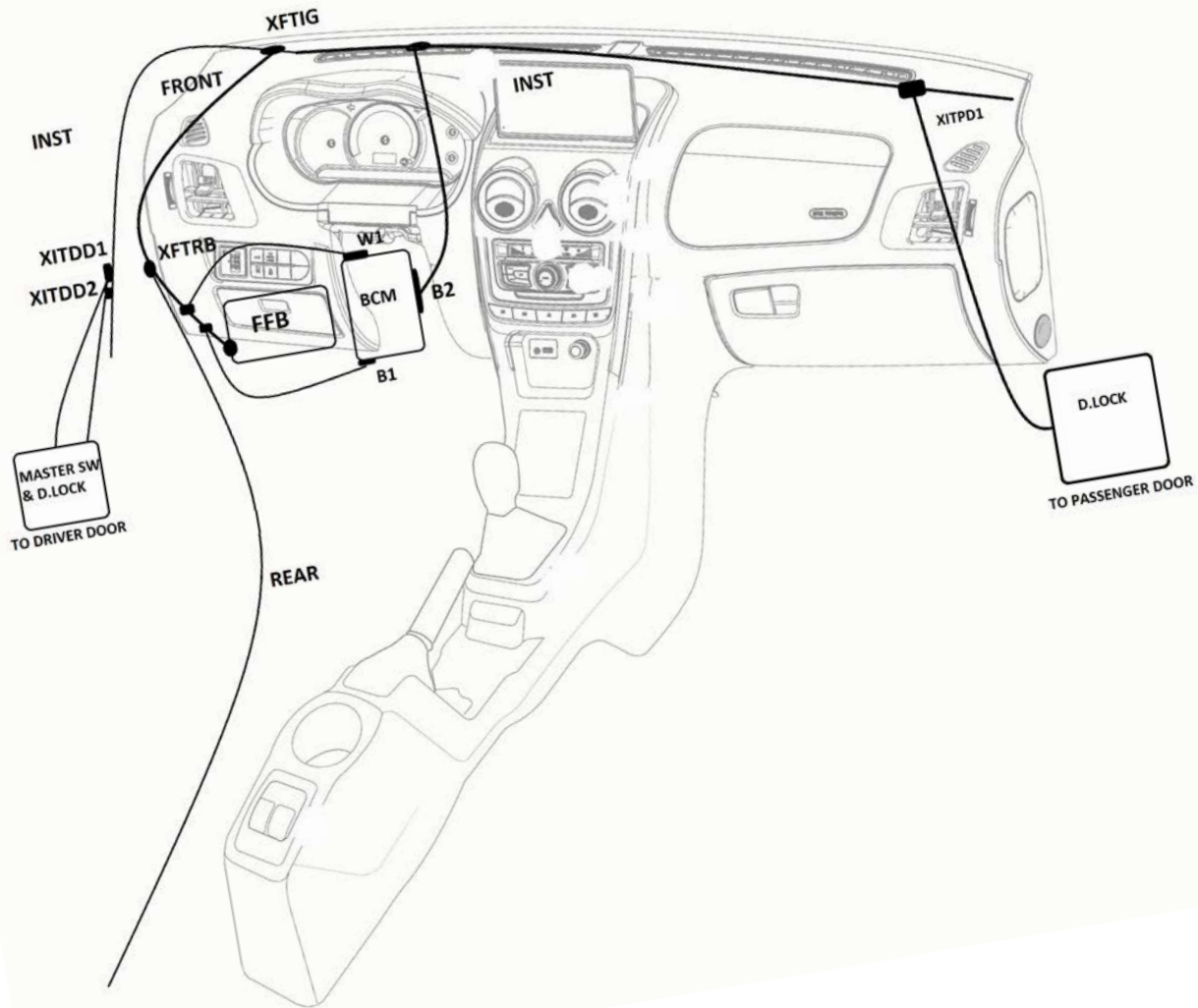

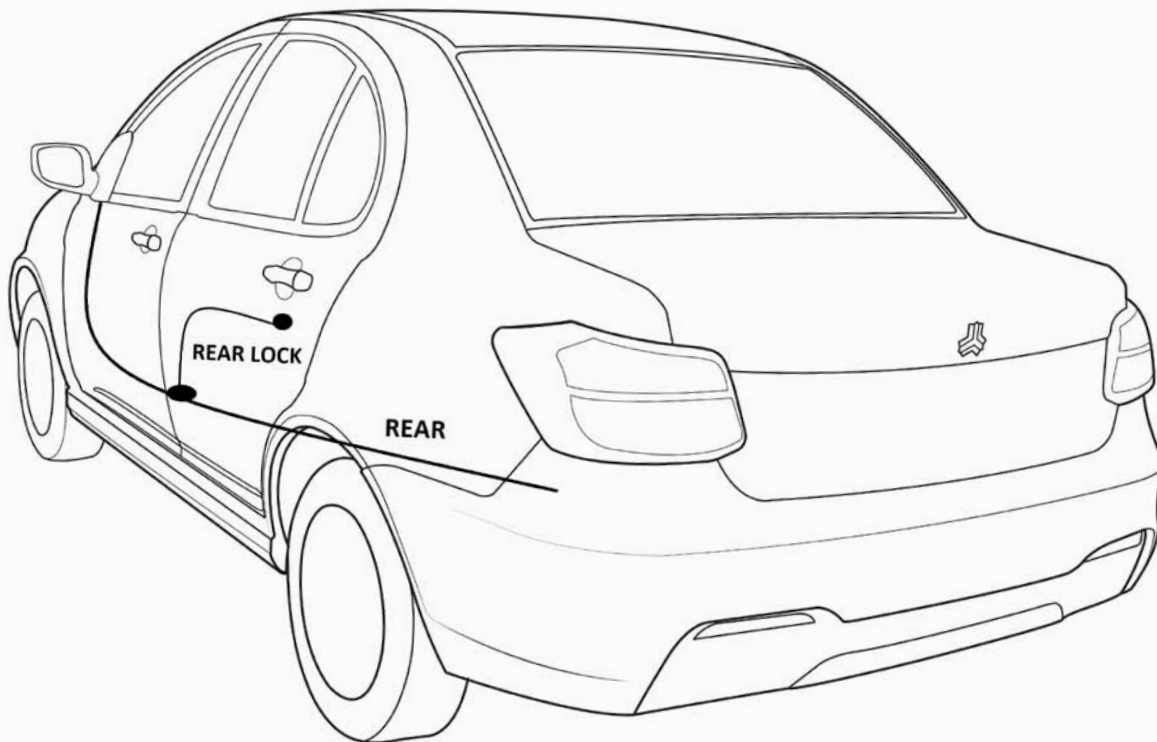
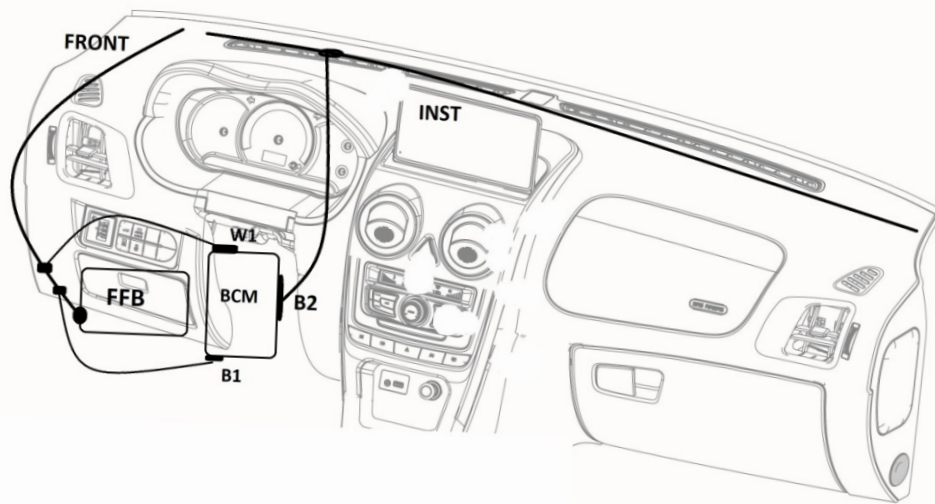

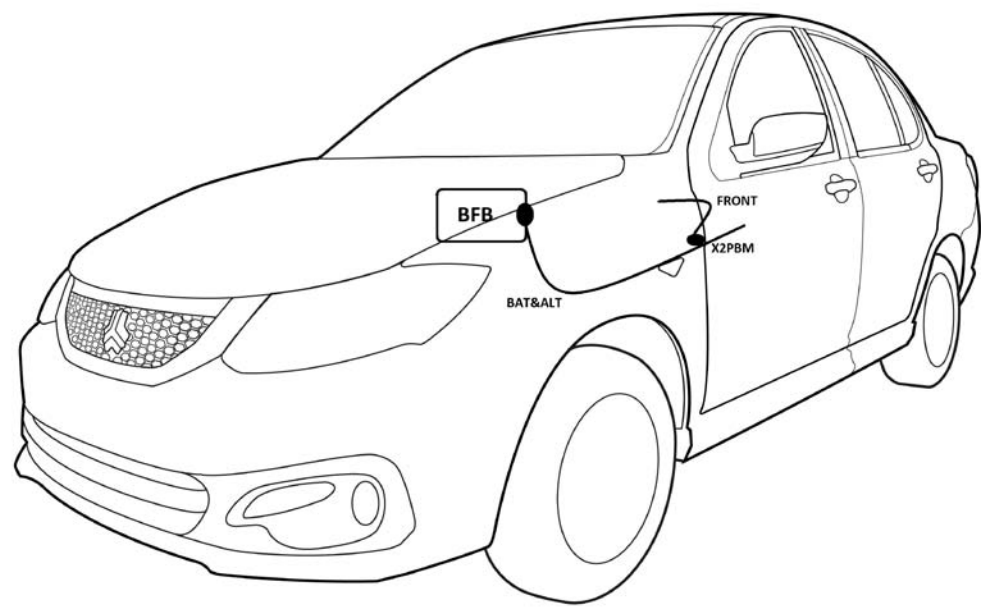
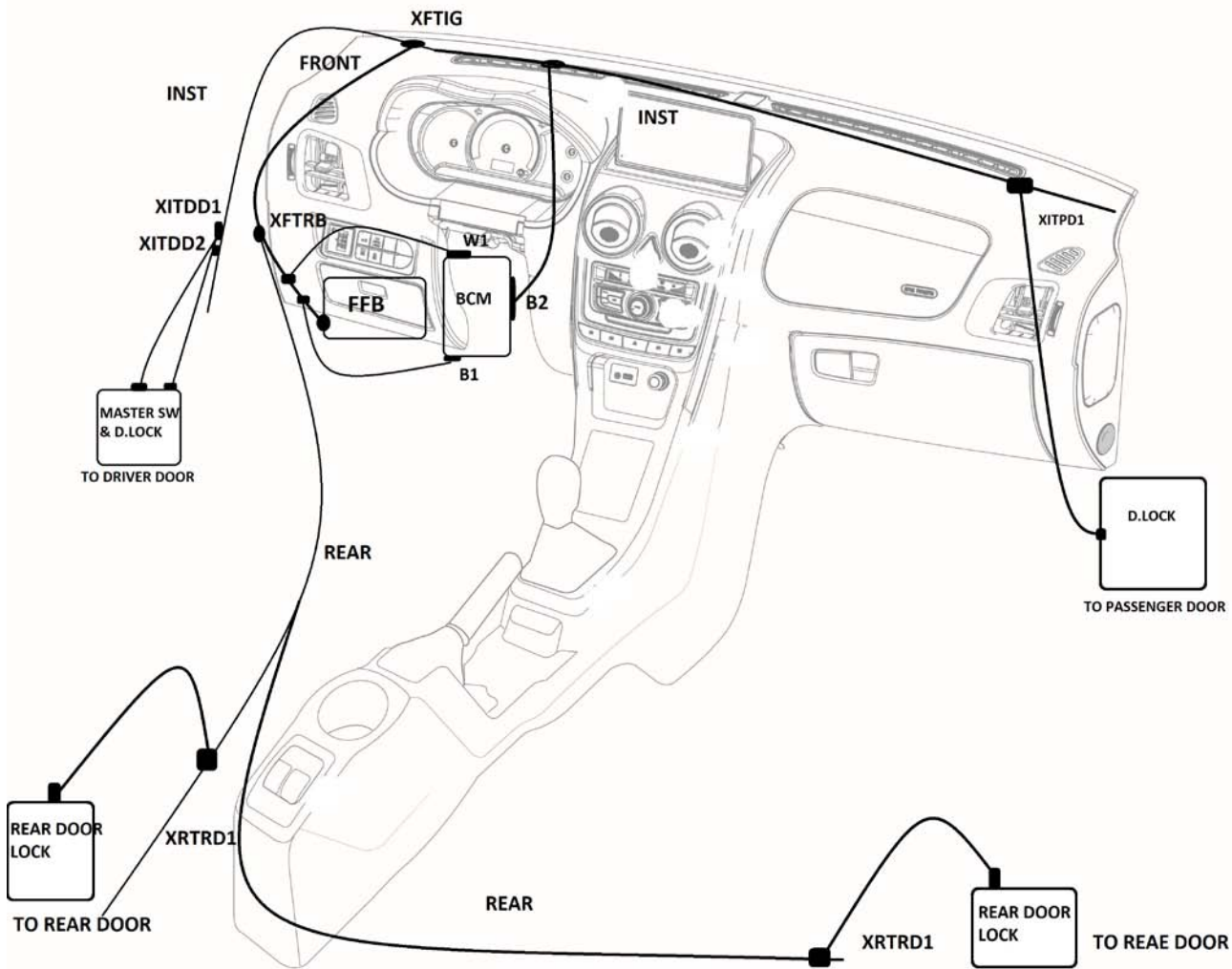

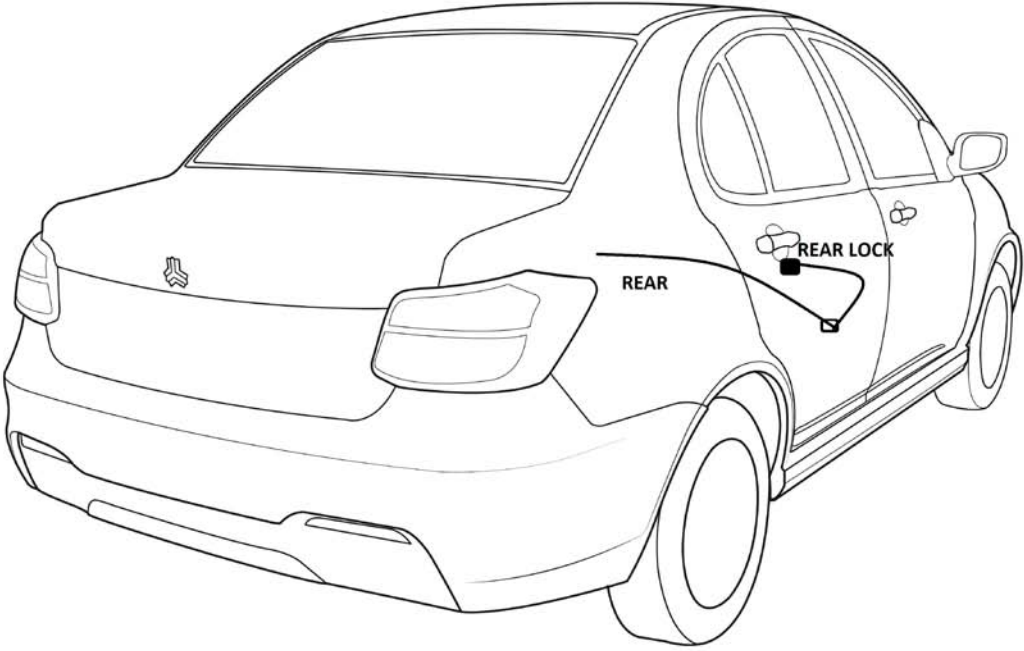

SAINA`S ECU & INJECTION

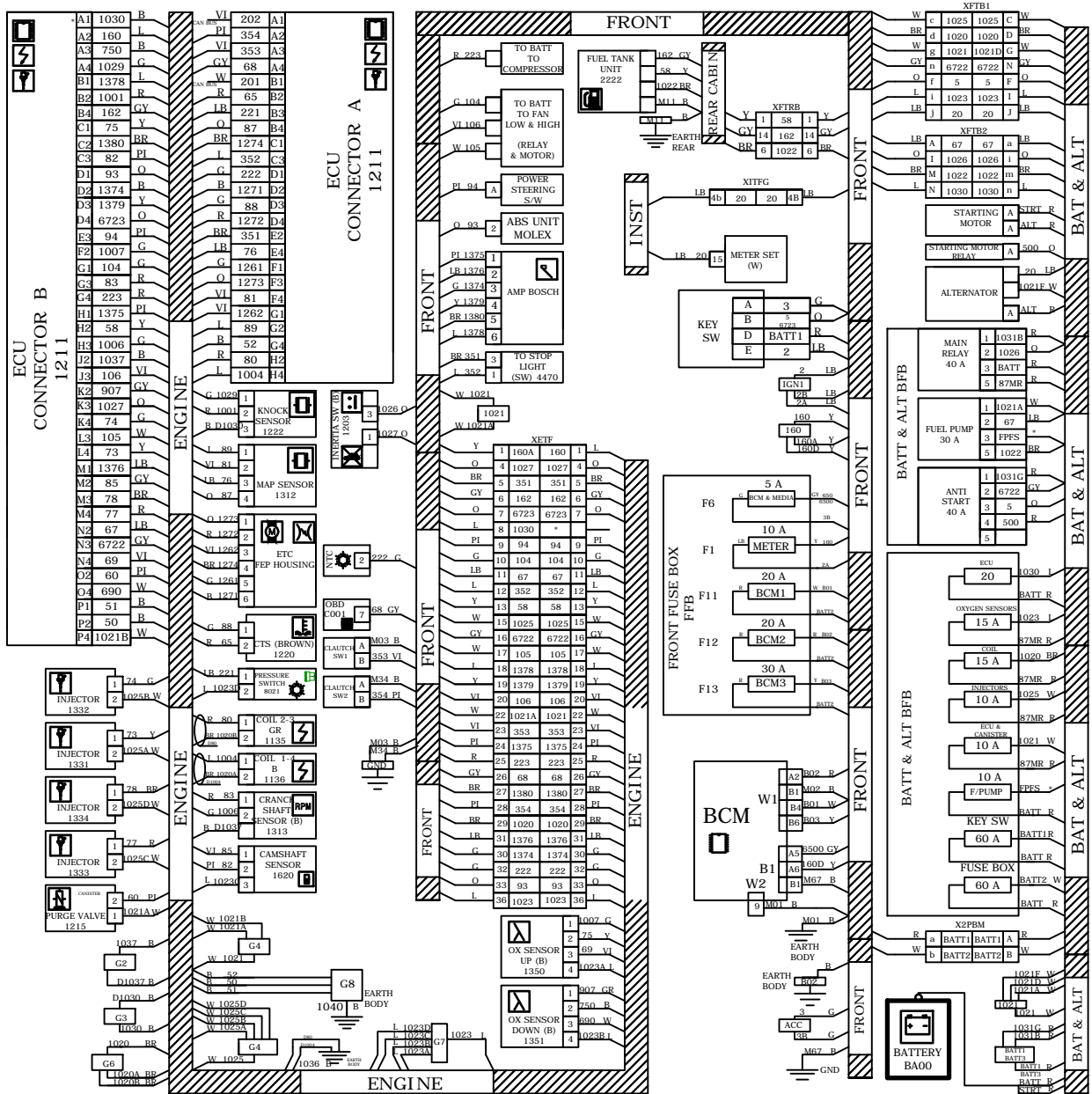

SAINA'S ECU & INJECTION

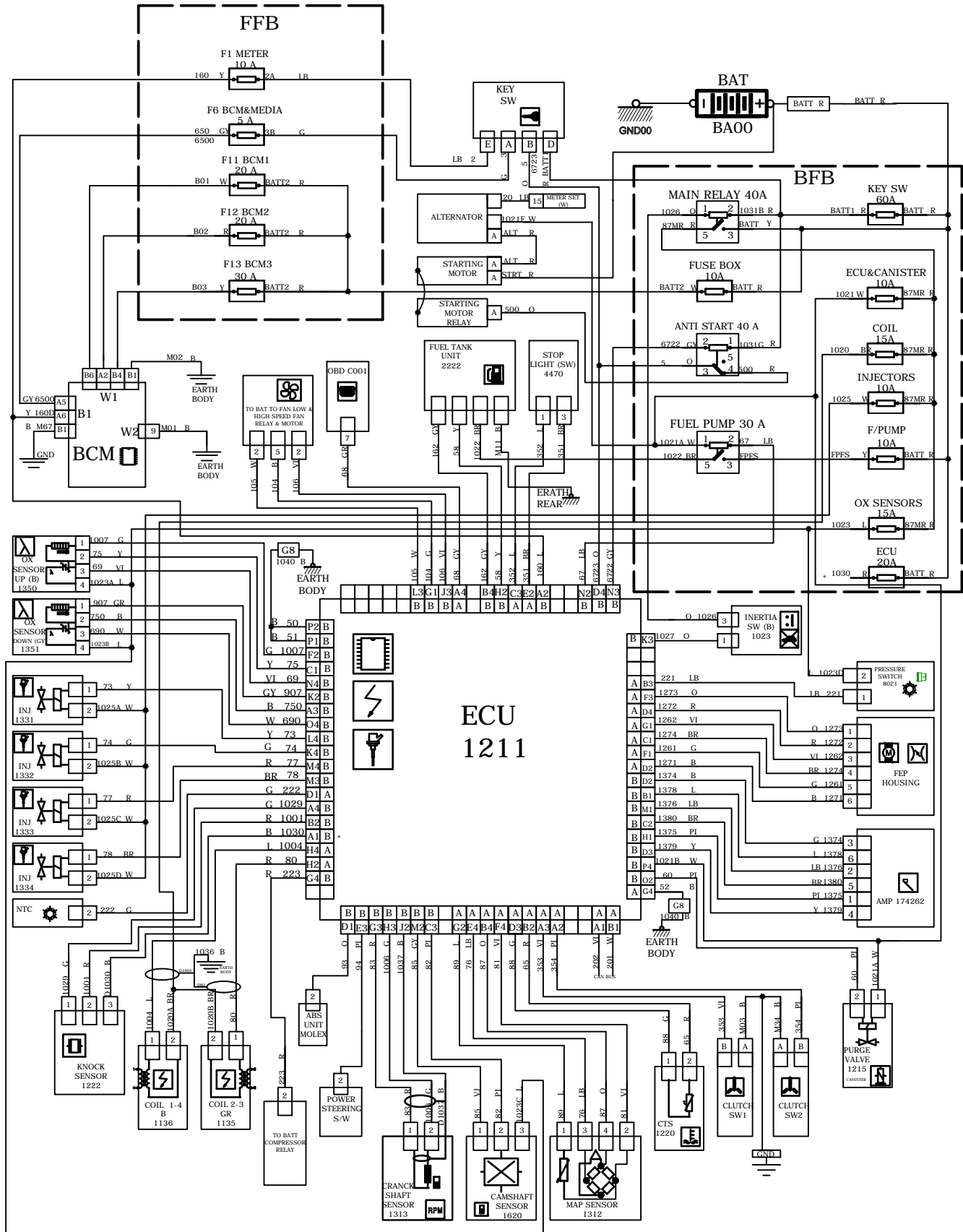

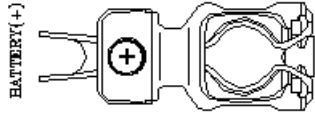

کانکتور قطب مثبت باطری
BATT

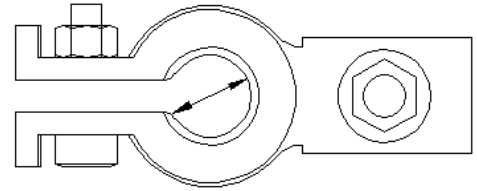

کانکتور قطب منفی باطری
GND

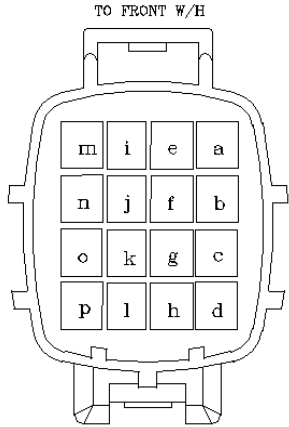

کانکتور ارتباط دسته سیم باطری به دسته سیم اصلی (2)
XBTF 2

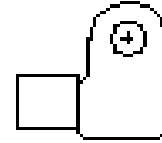

کانکتور اتصال بدنه
BAT GND

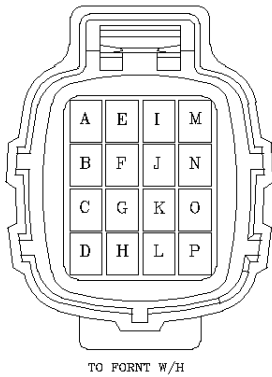

کانکتور ارتباط دسته سیم باطری به دسته سیم اصلی (1)
XBTF 1

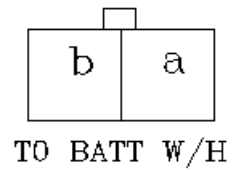

کانکتور دوپل برق اصلی (دسته سیم باطری به دسته سیم اصلی)
X2PBM

ALTERNATOR
LAC-08

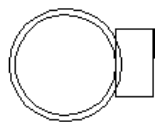
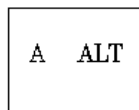

کانکتور برق دینام

BCM B

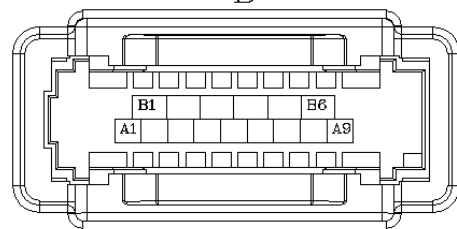

کانکتور ارتباط دسته سیم اصلی به بی سی ام

BCM B1

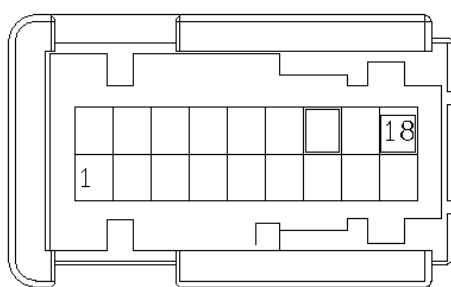

BCM CMQS

کانکتور ارتباط دسته سیم اصلی به بی سی ام

BCM W2

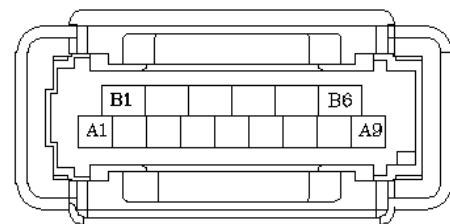

BCM W

کانکتور ارتباط دسته سیم اصلی به بی سی ام

BCM W1

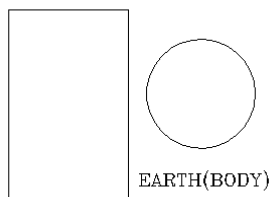

اتصال بدنه شاسی

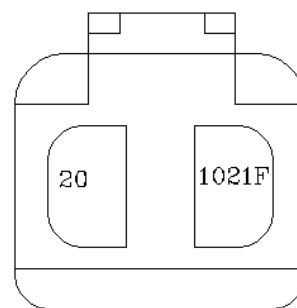

ALTERNATOR

کانکتور دینام

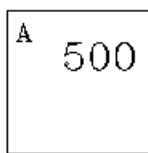

STARTING MOTOR RELAY

کانکتور اتوماتیک استارت

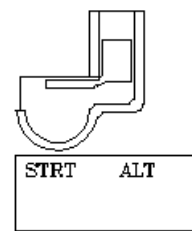

STARTING MOTOR

کانکتور استارت

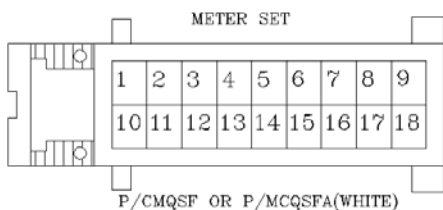

P/CMQSF OR P/MCQSA(WHITE)

کانکتور مجموعه پشت آمپر

METER SET

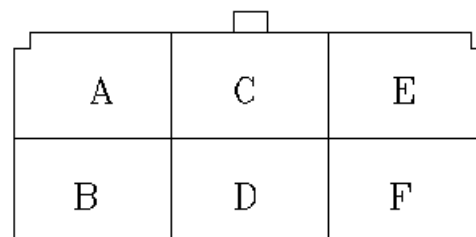

KEY SW.

کانکتور سویچ

کلید

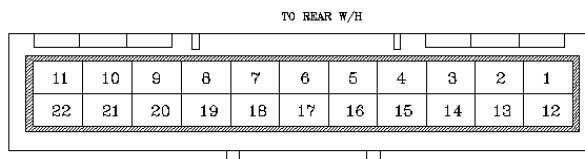

TO REAR W/H

کانکتور ارتباط دسته سیم اصلی به دسته سیم عقب 2

XFTRB

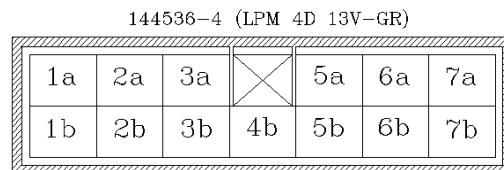

144536-4 (LPM 4D 13V-GR)

TO FRONT W/H

کانکتور ارتباط دسته سیم داشبورد به دسته سیم

اصلی

XITFG

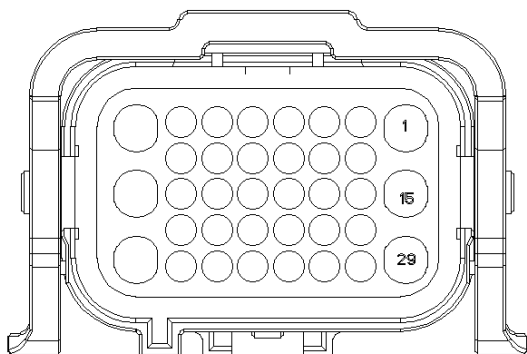

TO ENGINE W/H

کانکتور ارتباط دسته سیم اصلی به دسته سیم موتور

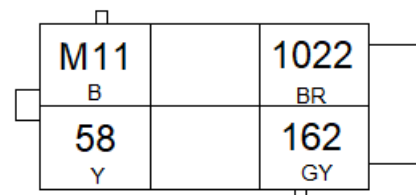

FUEL TANK UNIT

کانکتور پمپ بنزین

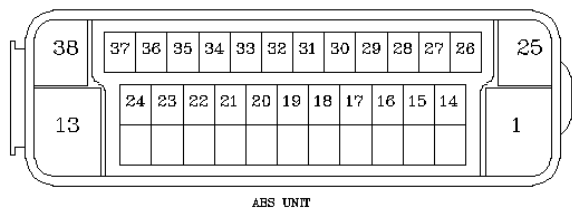

کانکتور یونیت ای بی اس
ABS UNIT

POWER STEERING S/W

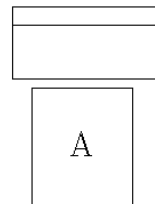

کانکتور سویچ فشار روغن هیدرولیک

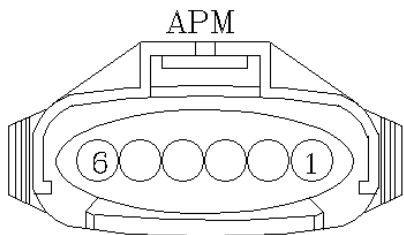

کانکتور مجموعه پدال گاز برقی

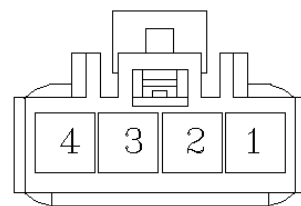

STOP LIGHT SW

کانکتور سویچ پدال ترمز

OXYGEN SENSOR(UPSTREAM)
(BLACK)

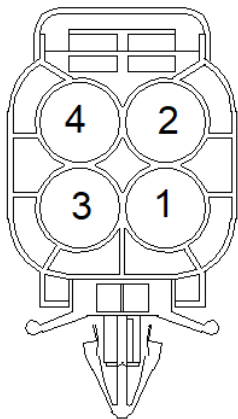

کانکتور سنسور اکسیژن بالا

OXYGEN SENSOR(DOWNSTREAM)
(BLACK)

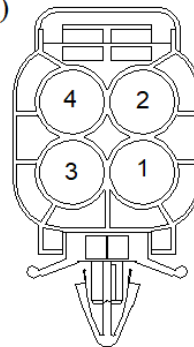

کانکتور سنسور اکسیژن پایین

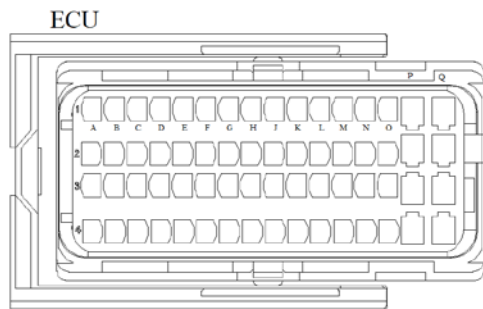

CONNECTOR B

کانکتور کامپیوتر موتور ب

ECU CON B

ECU

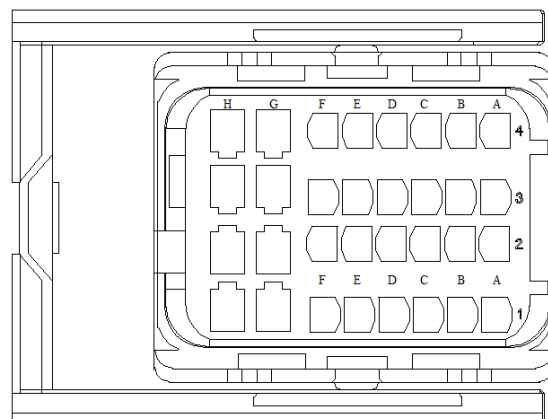

CONNECTOR A

کانکتور کامپیوتر موتور آ

ECU CON A

PURGE-VALVE

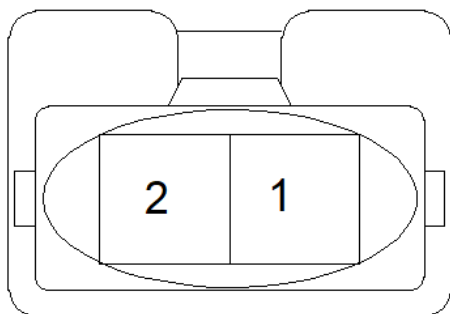

کانکتور کنیستر

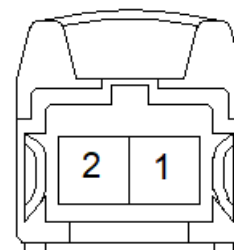

INJECTOR4

کانکتور انژکتور

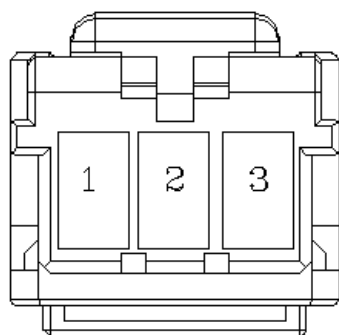

NTC

کانکتور سنسور دمای داخل اتاق



INERTIA SWITCH

کانکتور سویچ اینرسی

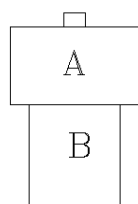

CLAUTCH SW1

کانکتور سویچ پدال کلاچ 1

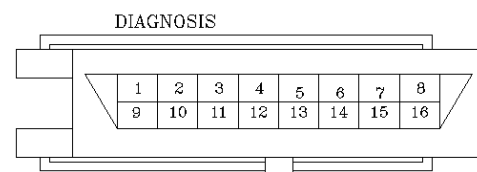

کانکتور دیاگ
OBD

KNOCK SENSOR

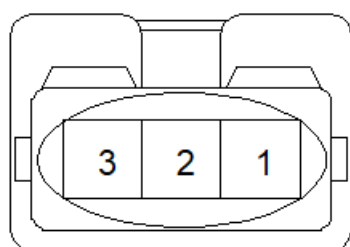

کانکتور سنسور ناک

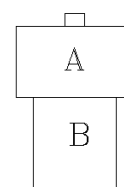

CLAUTCH SW1

کانکتور سویچ پدال کلاچ 1

ETC

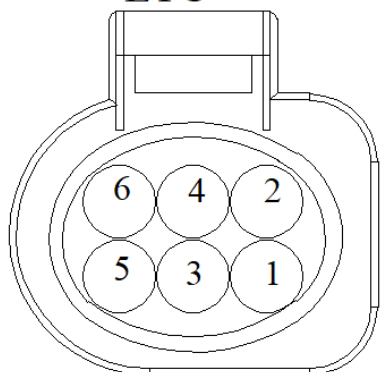

FEP: HOUSING 42121700

کانکتور مجموعه دریچه گاز برقی

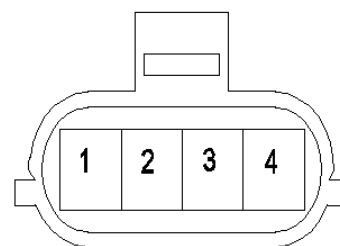

MAP SENSOR

کانکتور سنسور مپ

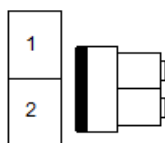

TO PRESSURE SWITCH

کانکتور سویچ فشار

CTS
(BROWN)

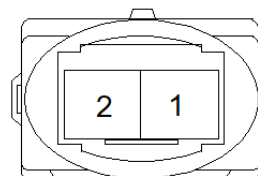

کانکتور سنسور دمای آب

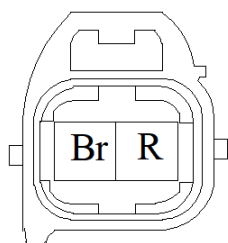

IGNITION COIL

کانکتور کویل 1

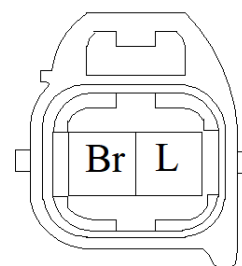

IGNITION COIL

کانکتور کویل 2

CAMSHAFT SENSOR

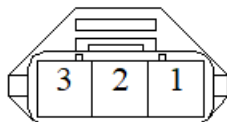

کانکتور سنسور میل سوپاپ

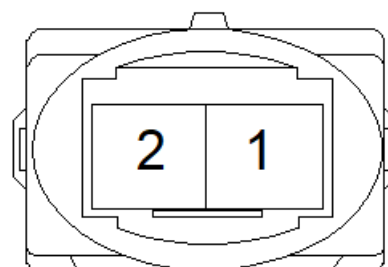

CRANKSHAFT SENSOR
(BLACK)

کانکتور سنسور میل لنگ

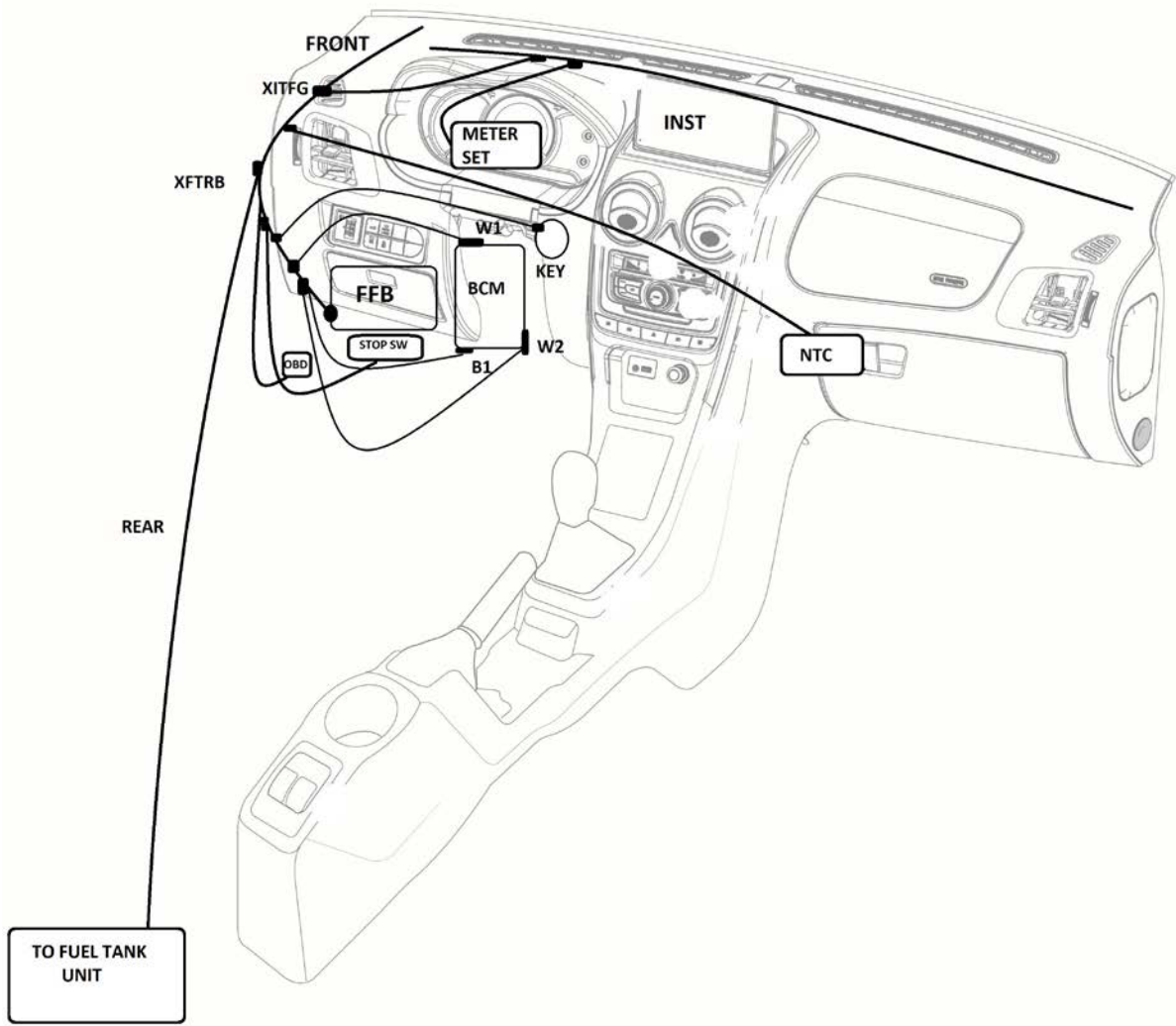

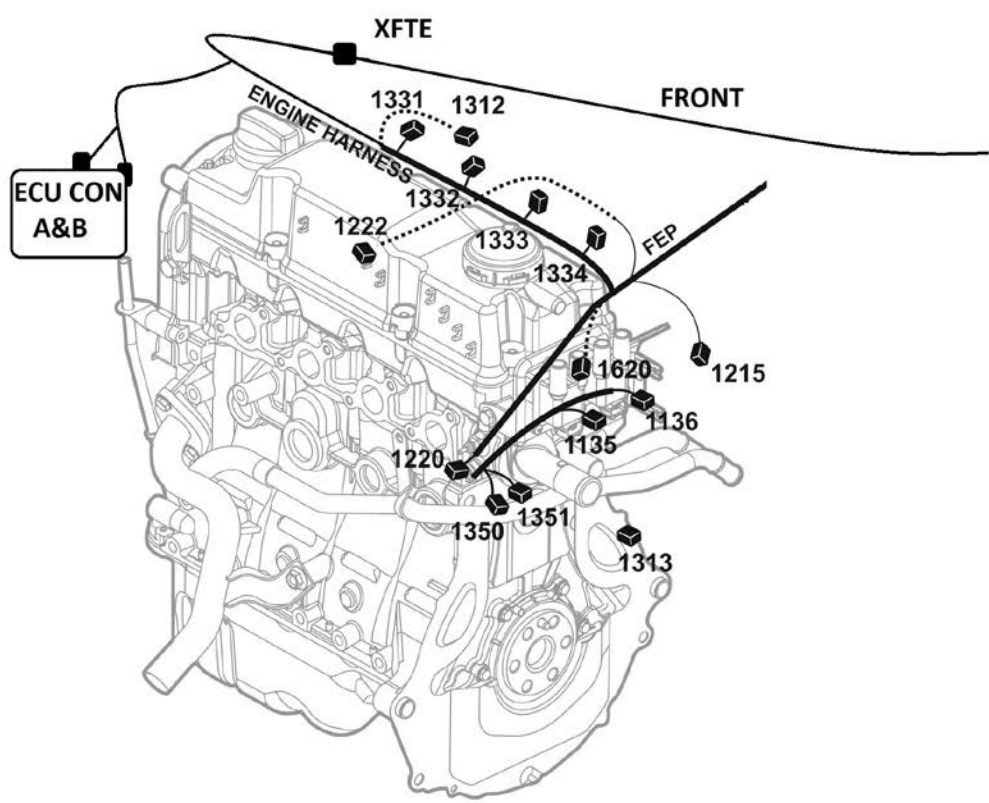
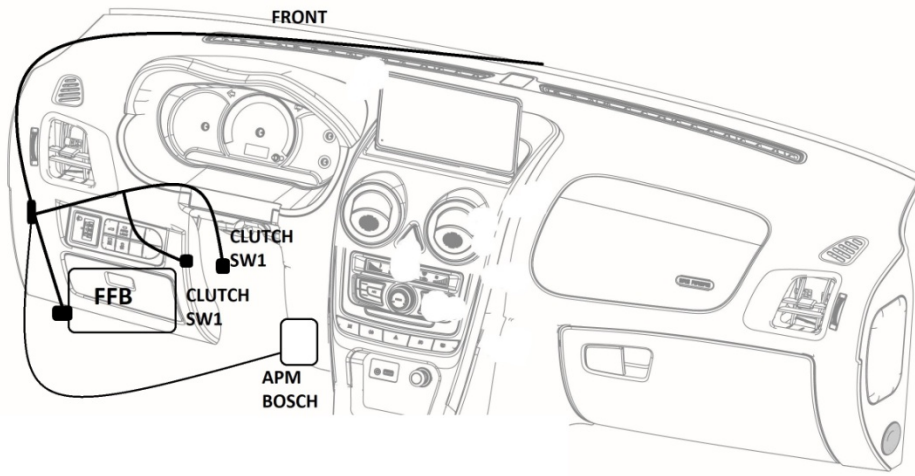

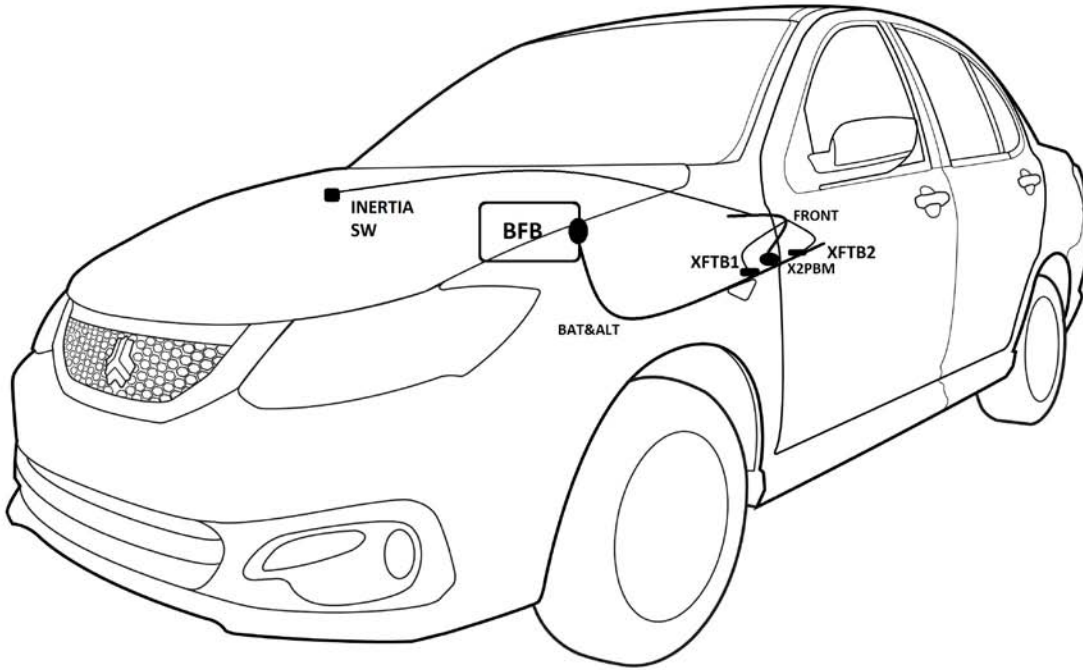
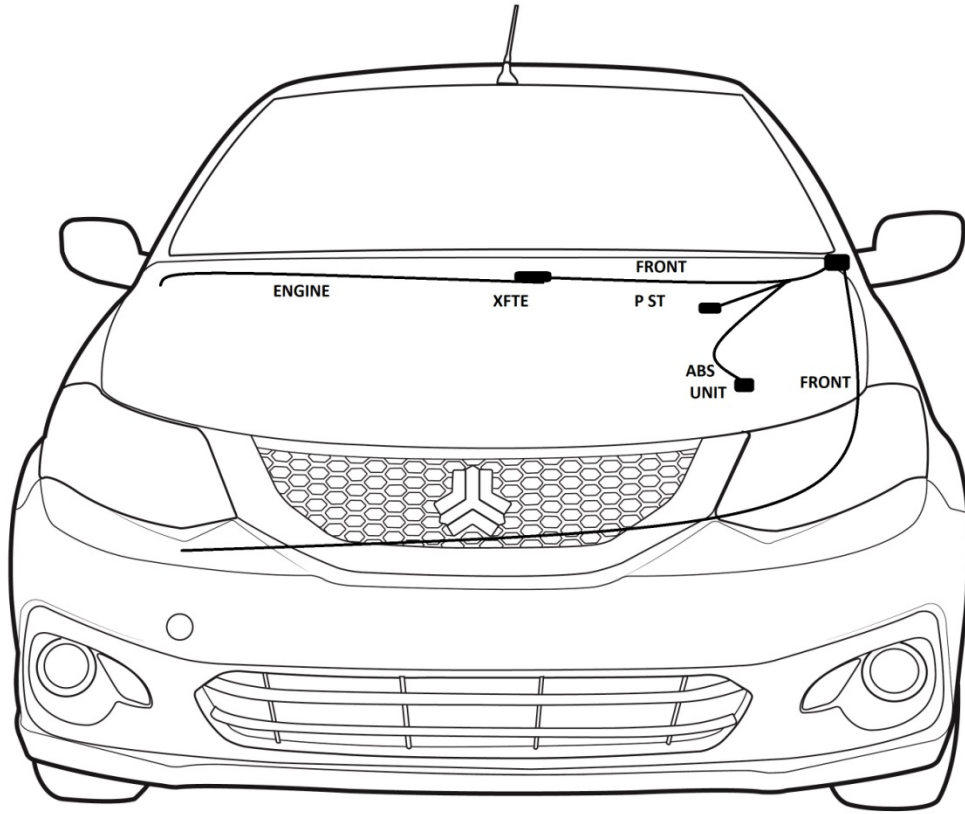

SAINA`S FAN HIGH

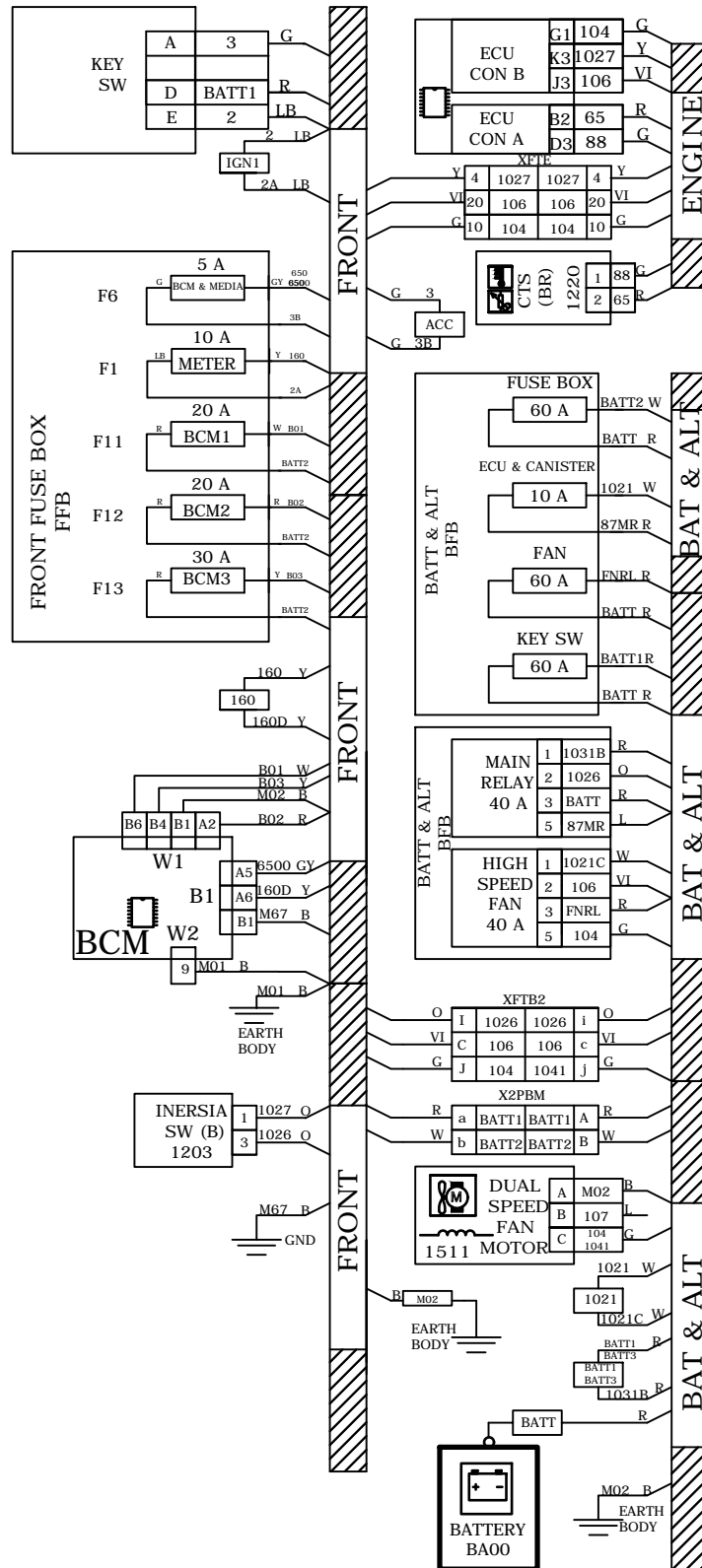

SAINA`S FAN HIGH

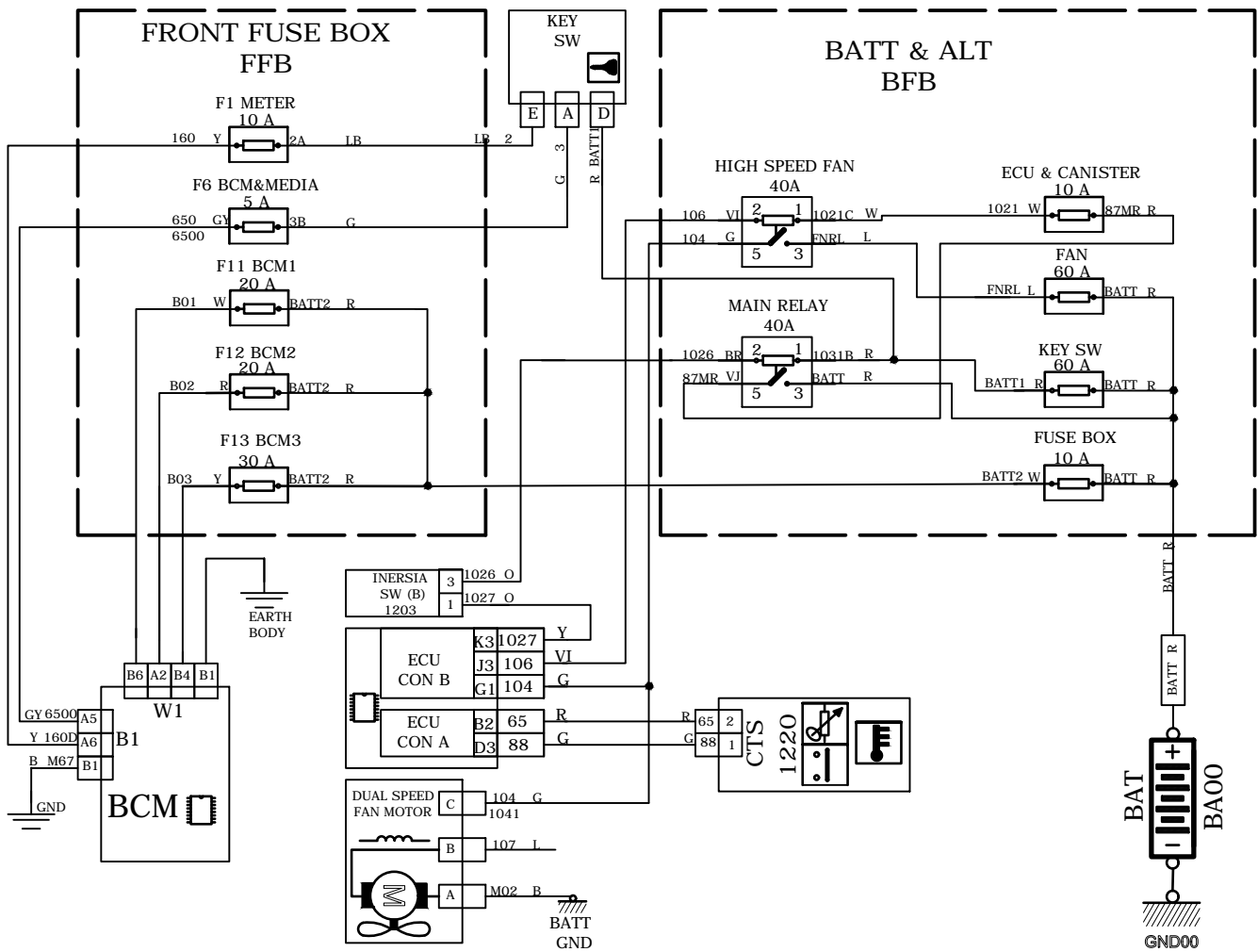

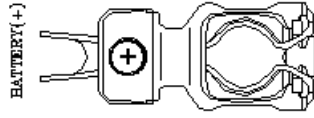

کانکتور قطب مثبت باطری
BATT

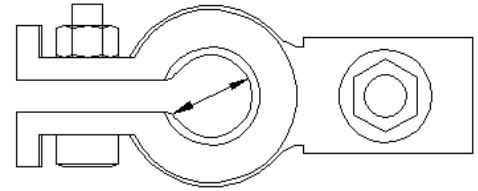

کانکتور قطب منفی باطری
GND

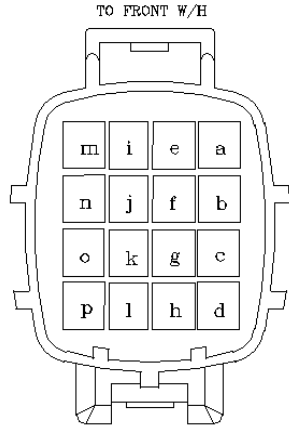

کانکتور ارتباط دسته سیم باطری به دسته سیم اصلی (2)
XBTF 2

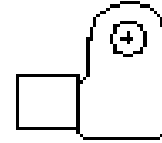

کانکتور اتصال بدنه
BAT GND

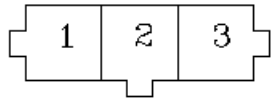

INERTIA SWITCH

کانکتور سویچ اینرسی

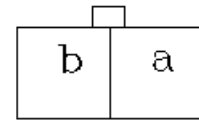

TO BATT W/H

کانکتور دوپل برق اصلی (دسته سیم باطری به دسته سیم اصلی)
X2PBM

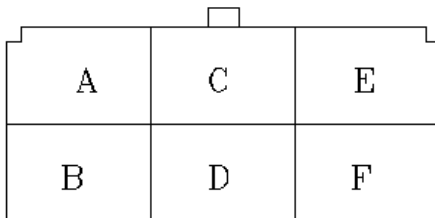

KEY SW.

کانکتور سویچ
KEY کلید

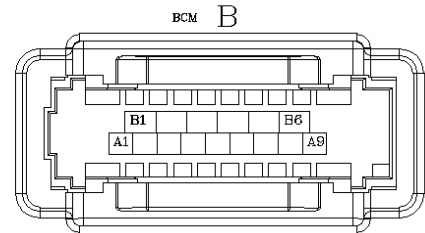

کانکتور ارتباط دسته سیم اصلی به بی سی ام
BCM B1

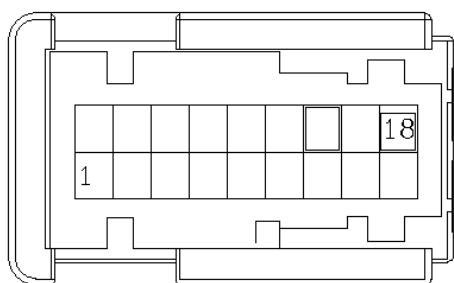

BCM CMQS

کانکتور ارتباط دسته سیم اصلی به بی سی ام
BCM W2

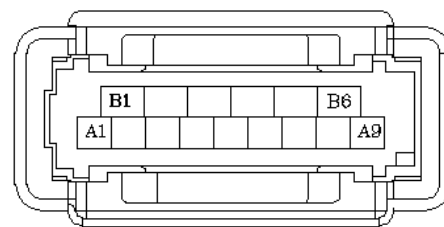

BCM W

کانکتور ارتباط دسته سیم اصلی به بی سی ام
BCM W1

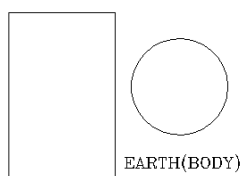

اتصال بدنه شاسی

DUAL SPEED
 FAN MOTOR

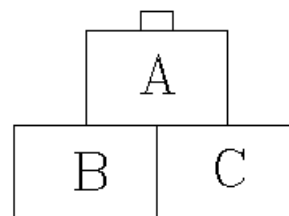

کانکتور موتور فن

ECU

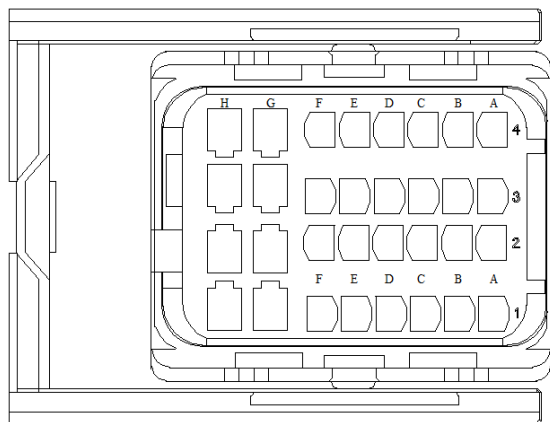

CONNECTOR A

کانکتور کامپیوتر موتور آ
ECU CON A

CTS
 (BROWN)

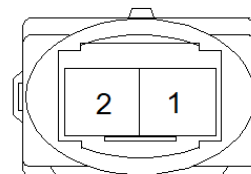

کانکتور سنسور دمای آب
CTS

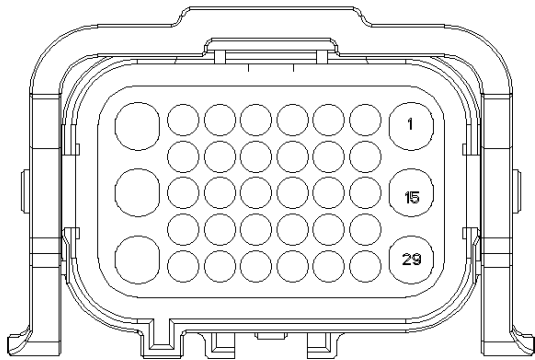

TO ENGINE W/H

کانکتور ارتباط دسته سیم اصلی به دسته سیم موتور
XFTE

ECU

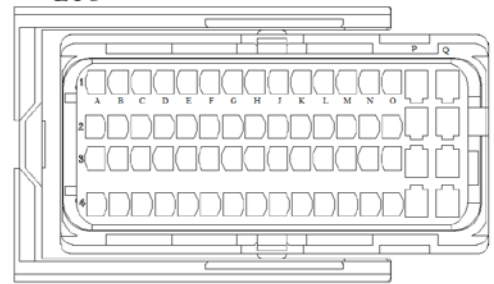

CONNECTOR B

کانکتور کامپیوتر موتور ب
ECU CON B

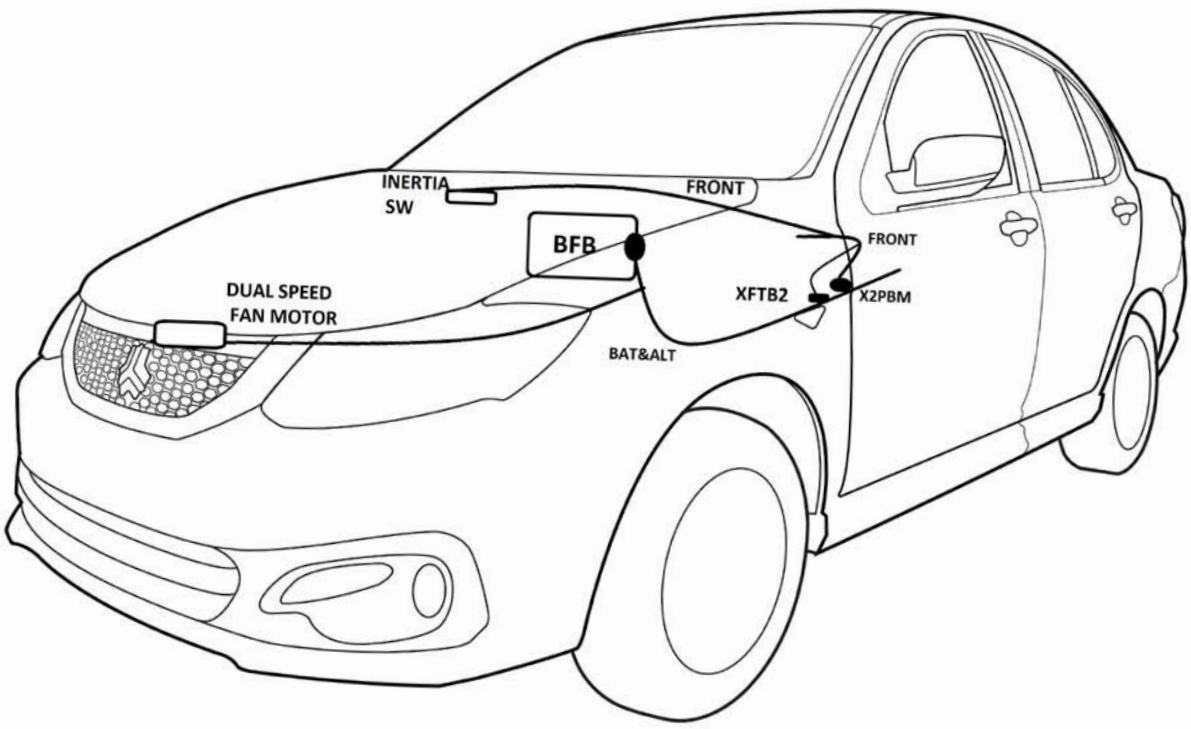
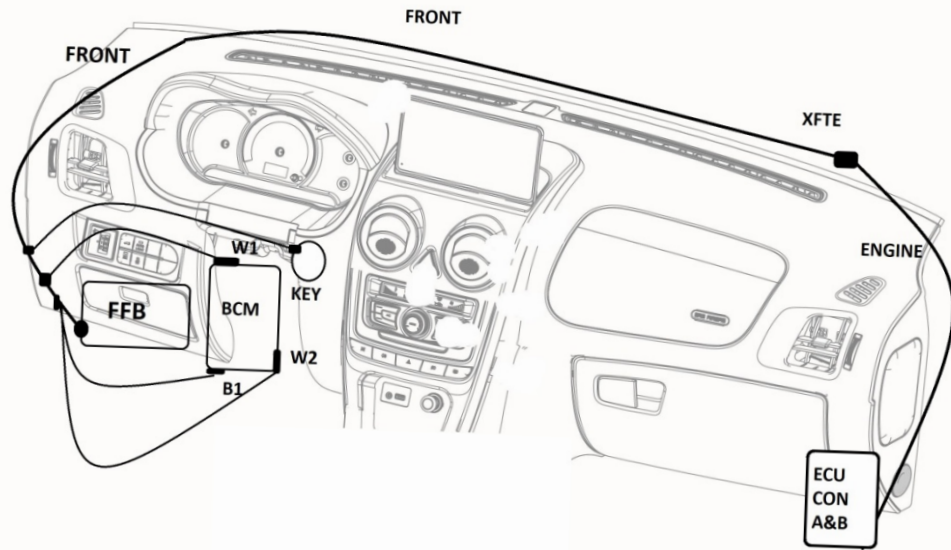

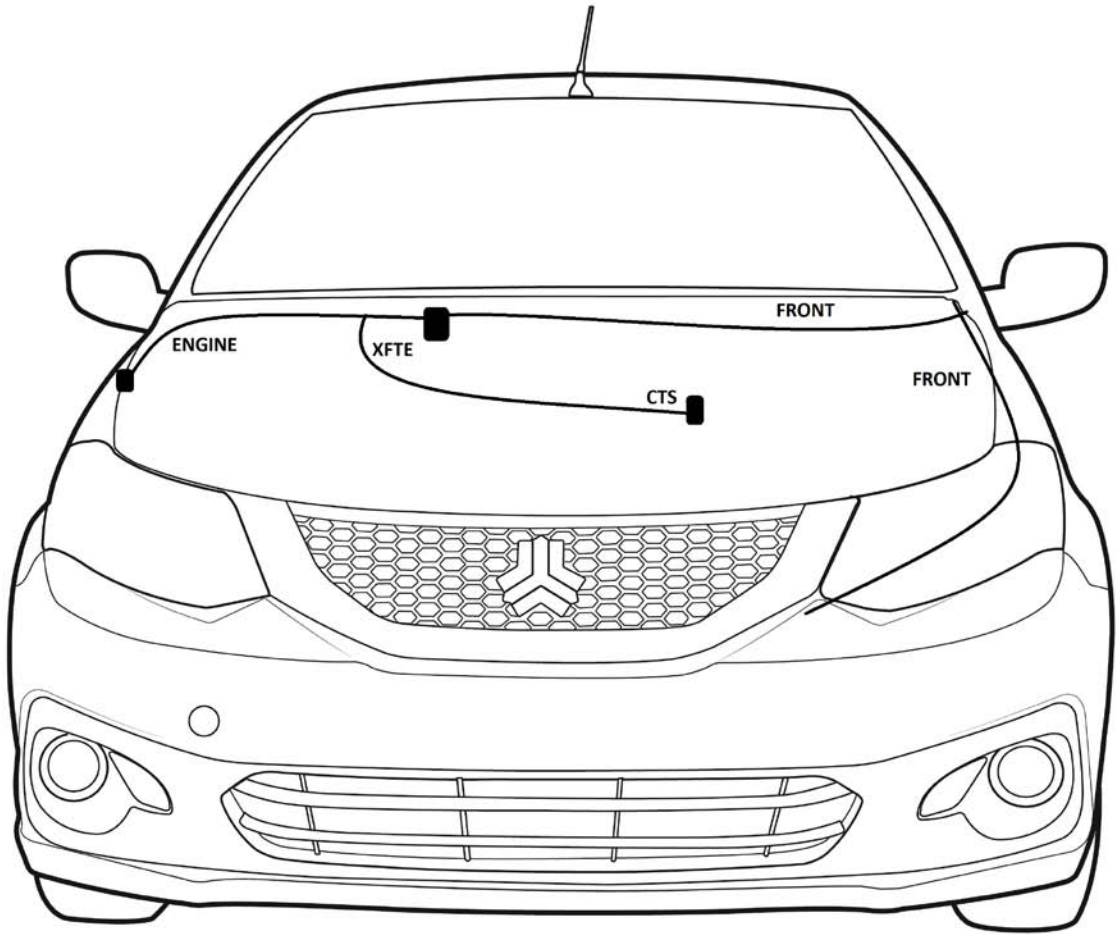

SAINA`S FAN LOW

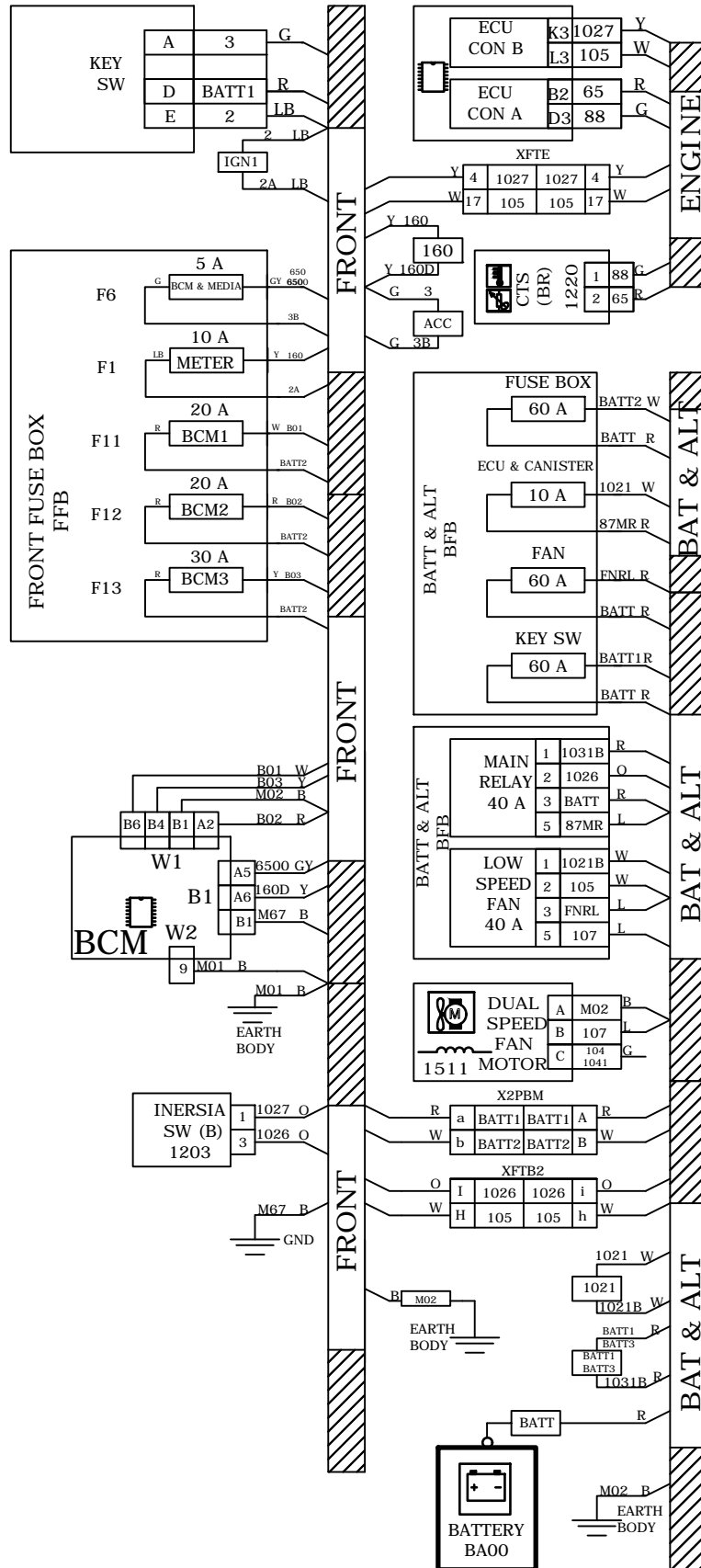

SAINA`S FAN LOW

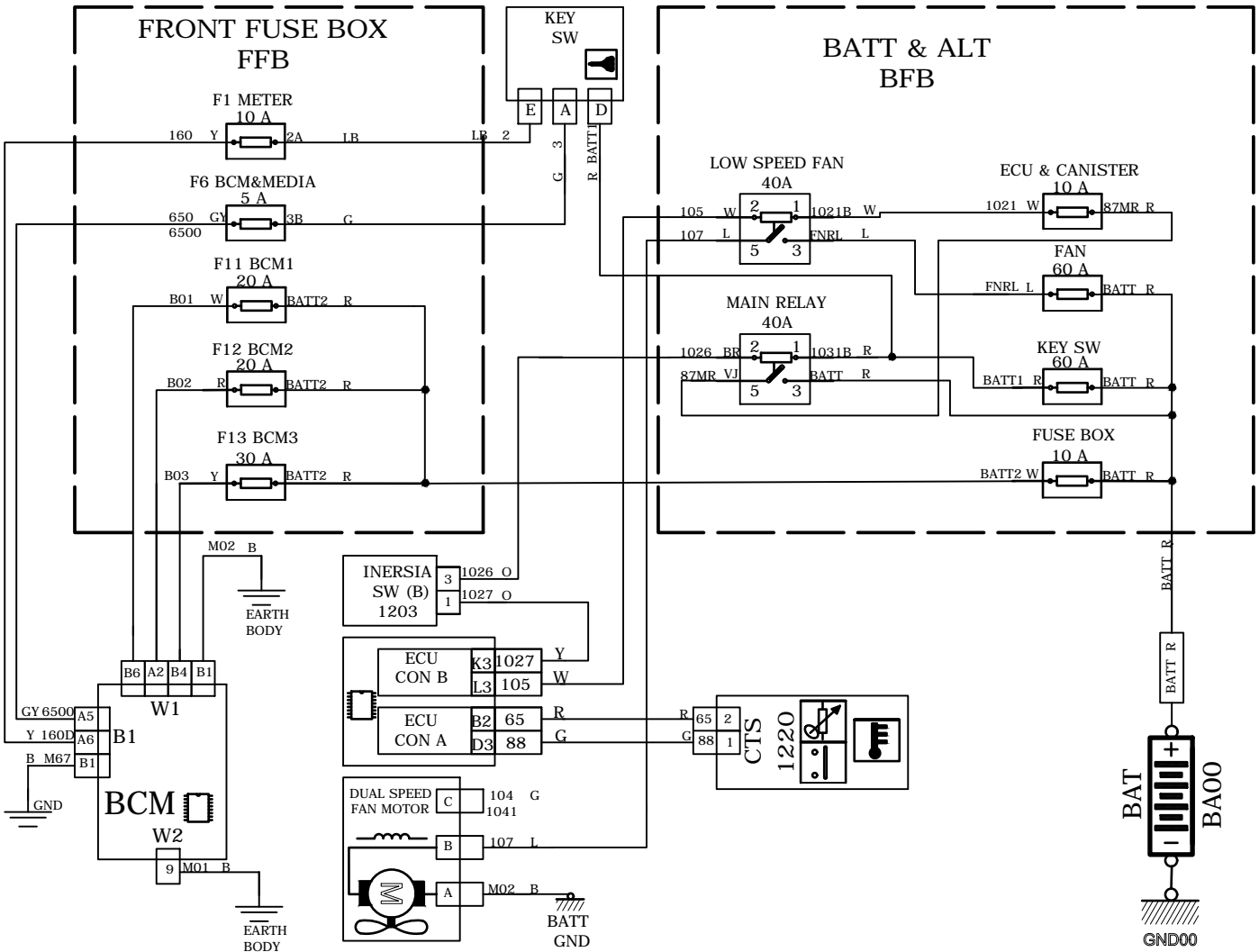

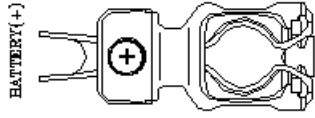

کانکتور قطب مثبت باطری
BATT

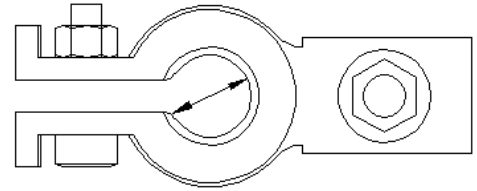

کانکتور قطب منفی باطری
GND

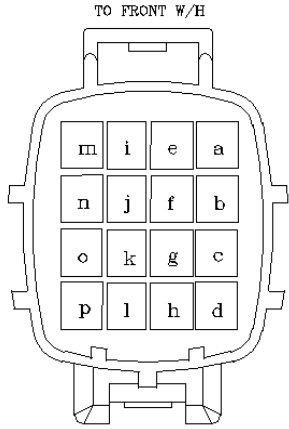

کانکتور ارتباط دسته سیم باطری به دسته سیم اصلی (2)
XBTF 2

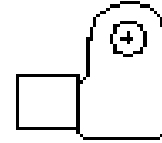

کانکتور اتصال بدنه
BAT GND

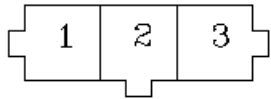

INERTIA SWITCH

کانکتور سویچ اینرسی

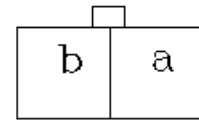

TO BATT W/H

کانکتور دوپل برق اصلی (دسته سیم باطری به دسته سیم اصلی)
X2PBM

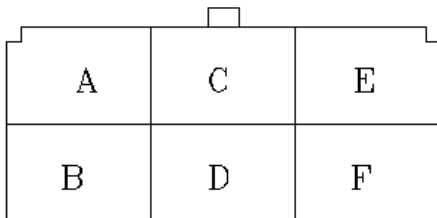

KEY SW.

کانکتور سویچ
KEY کلید

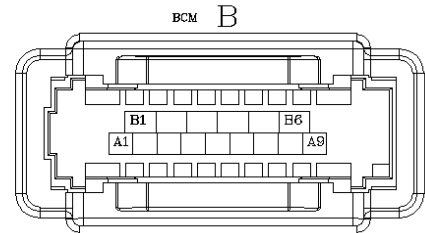

کانکتور ارتباط دسته سیم اصلی به بی سی ام
BCM B1

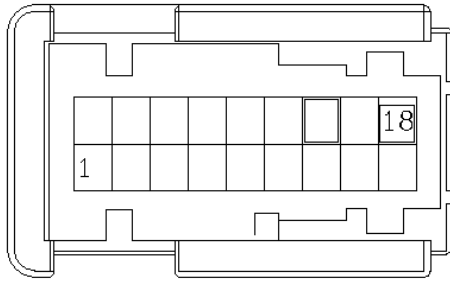

BCM CMQS

کانکتور ارتباط دسته سیم اصلی به بی سی ام

BCM W2

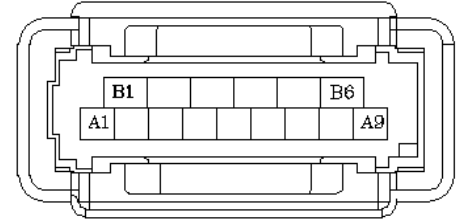

BCM W

کانکتور ارتباط دسته سیم اصلی به بی سی ام

BCM W1

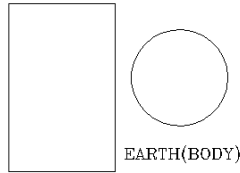

اتصال بدنه شاسی

DUAL SPEED
FAN MOTOR

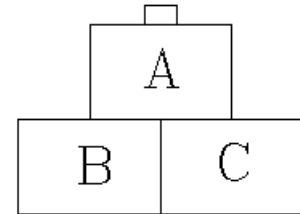

کانکتور موتور فن

ECU

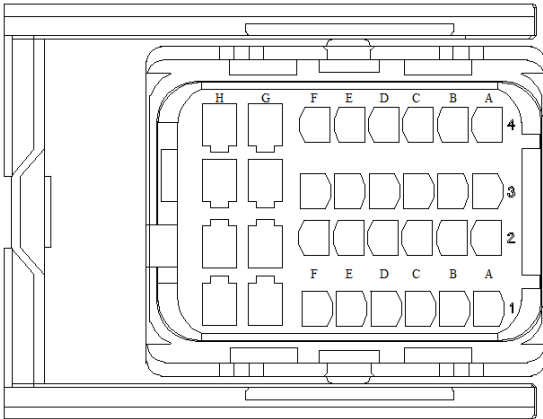

CONNECTOR A

کانکتور کامپیوتر موتور آ

ECU CON A

CTS
(BROWN)

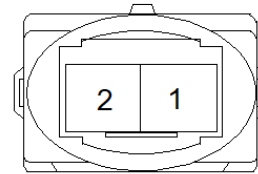

کانکتور سنسور دمای آب

CTS

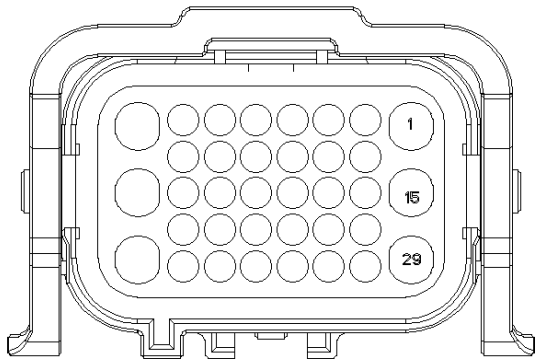

TO ENGINE W/H

کانکتور ارتباط دسته سیم اصلی به دسته سیم موتور
XFTE

ECU

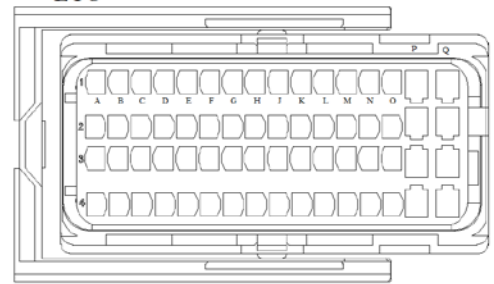

CONNECTOR B

کانکتور کامپیوتر موتور ب
ECU CON B

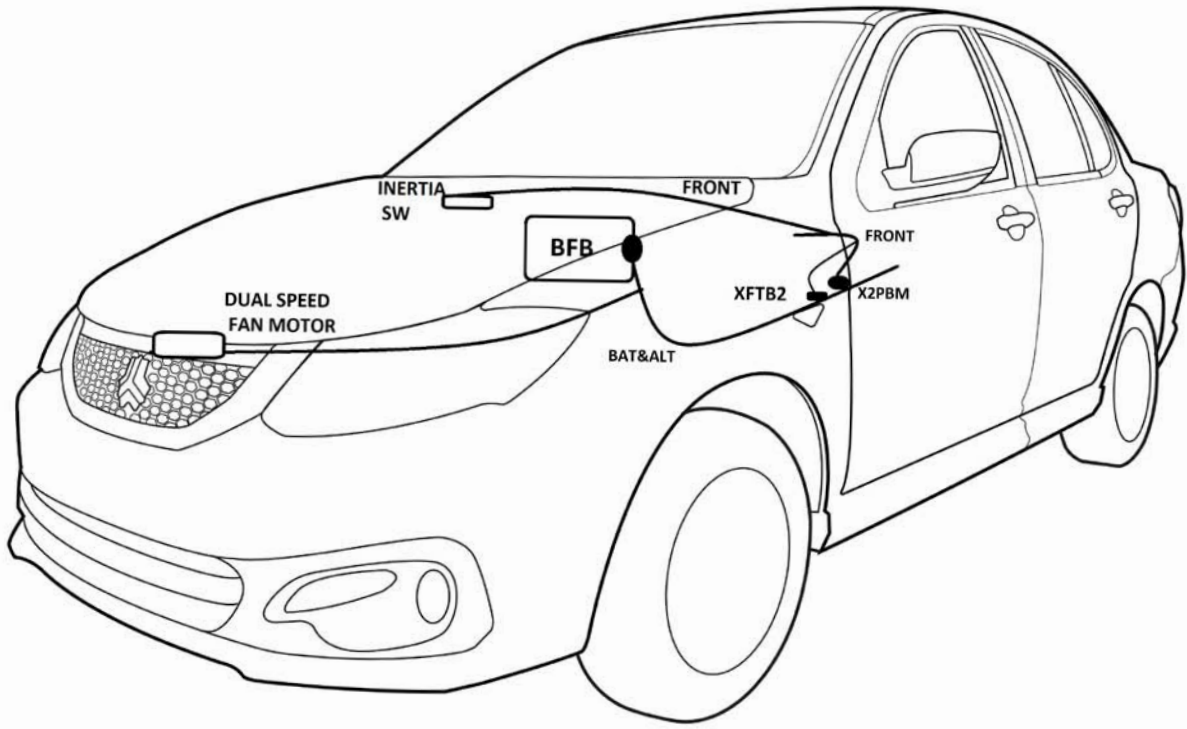
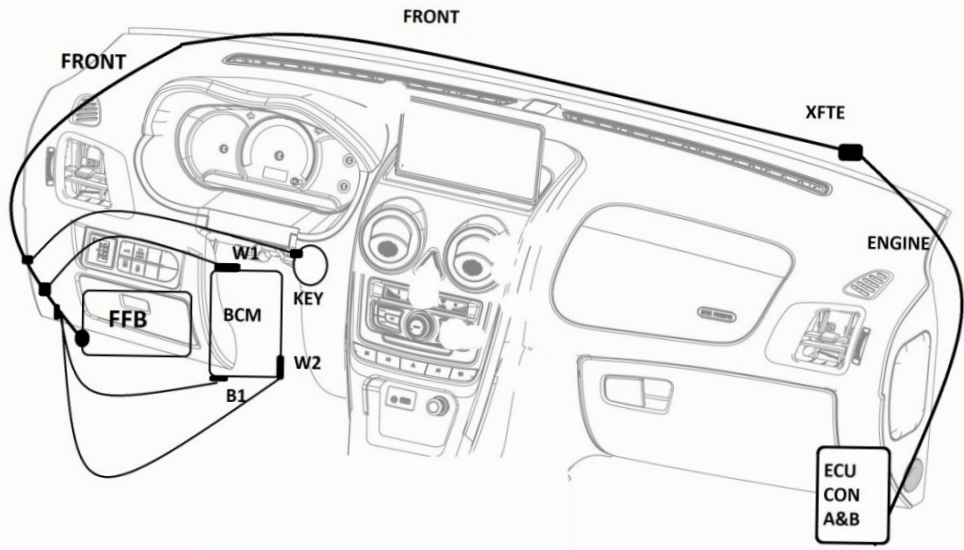

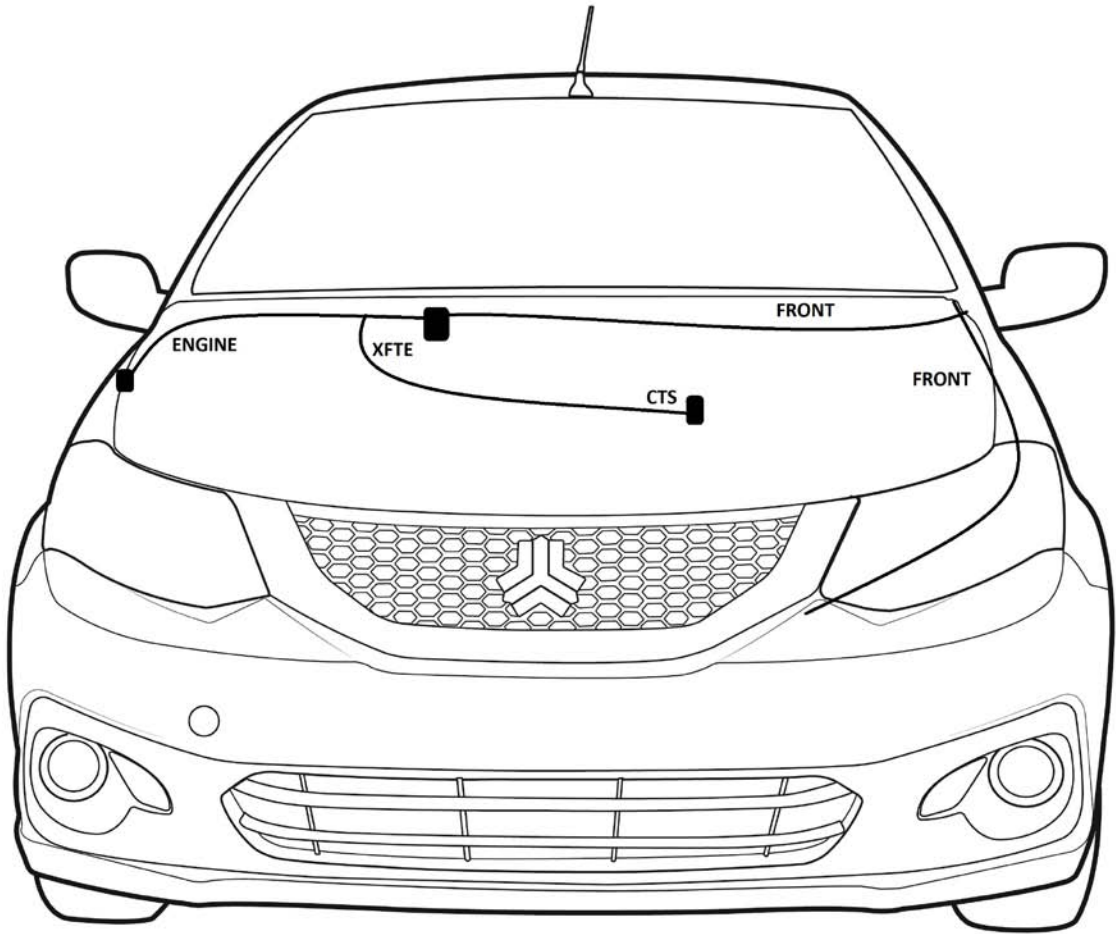

SAINA'S FLASHER

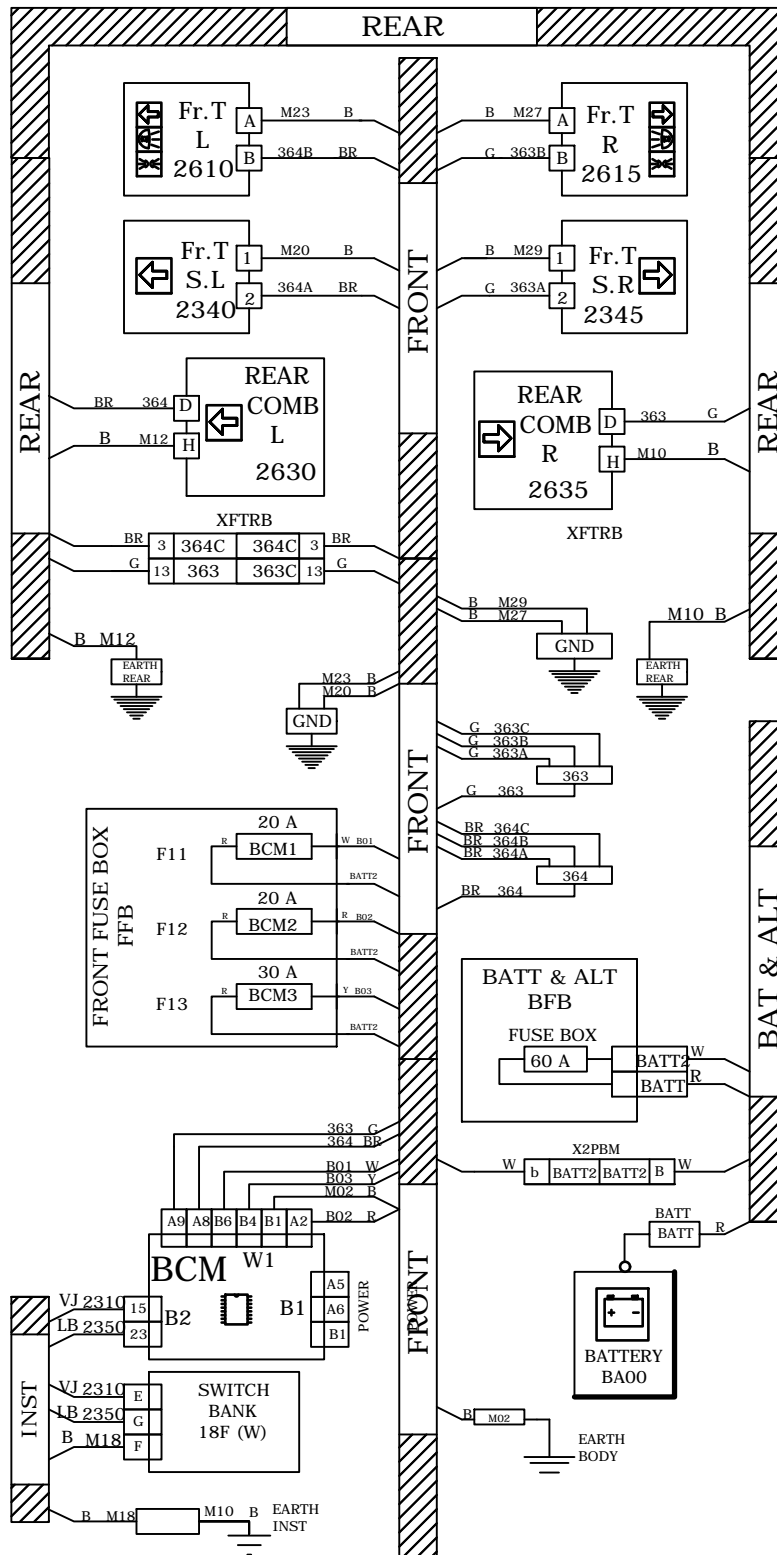

SAINA'S FLASHER

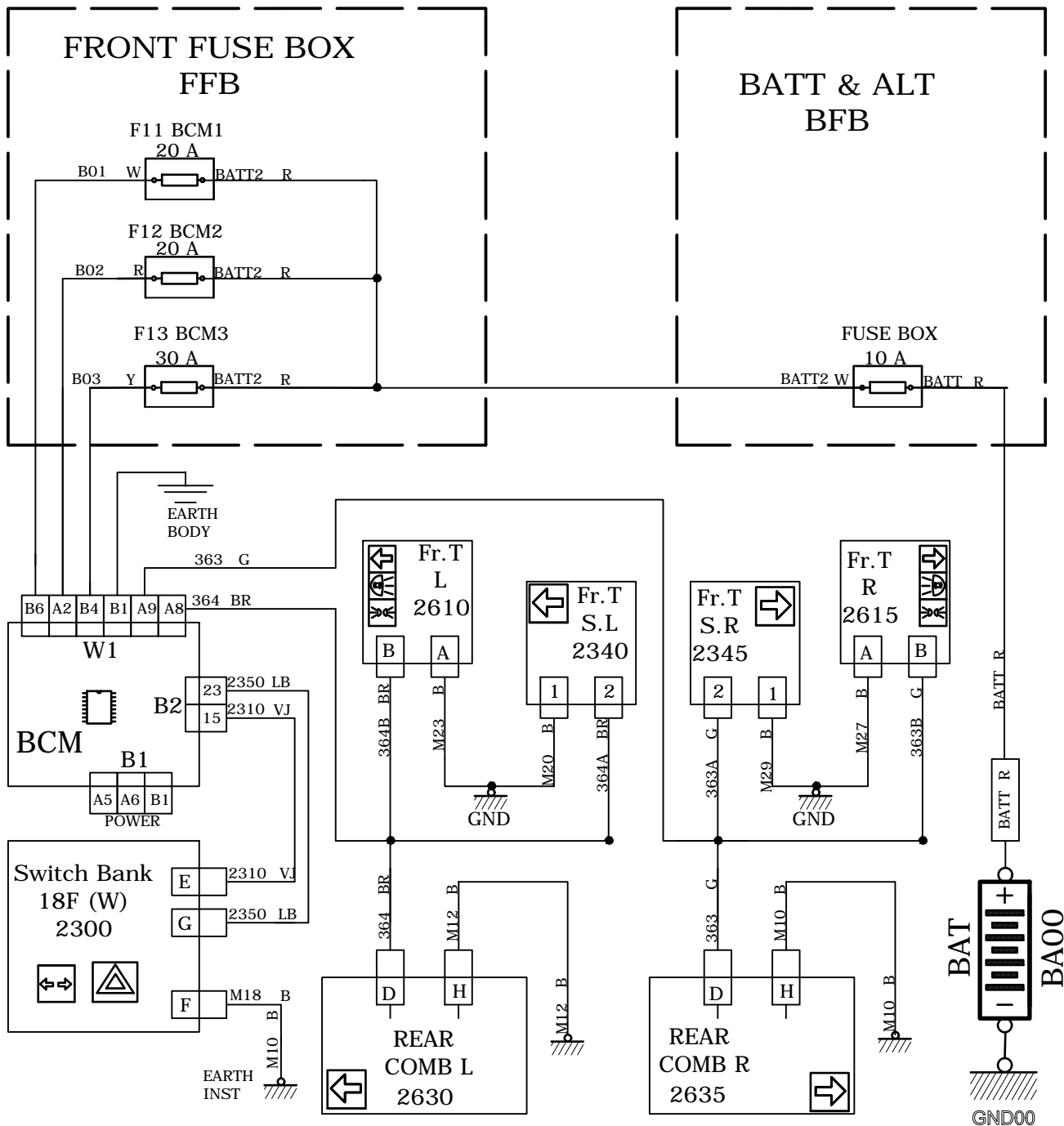

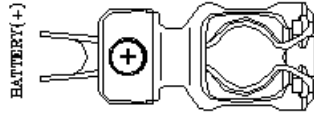

کانکتور قطب مثبت باطری
BATT

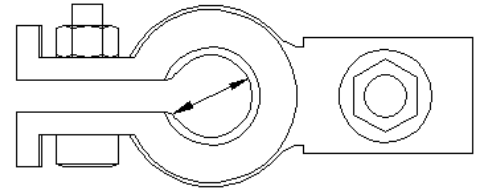

کانکتور قطب منفی باطری
GND

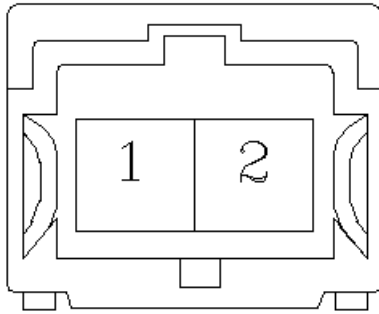

FRONT TURN(SMALL) LH

کانکتور راهنما جانبی (کوچک) دو طرف مشابه

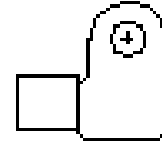

کانکتور اتصال بدنه
BAT GND

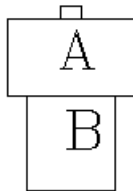

FRONT TURN LH

کانکتور راهنما جلو
(دو طرف مشابه)

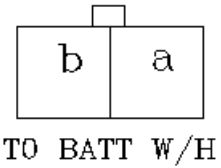

کانکتور دوپل برق اصلی (دسته سیم باطری به دسته سیم اصلی)
X2PBM

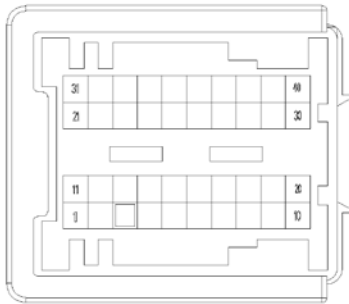

BCM

کانکتور ارتباط دسته سیم داشبورد به بی سی ام
BCM B2

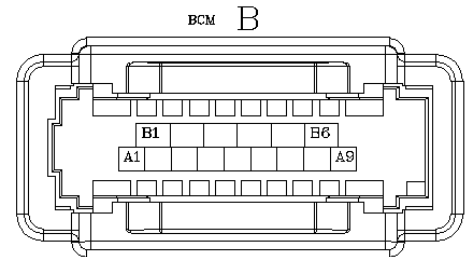

کانکتور ارتباط دسته سیم اصلی به بی سی ام
BCM B1

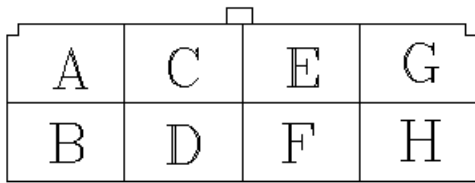

COMB. SW.
MC-AL-8F

کانکتور دسته راهنما

COMB SW 8F

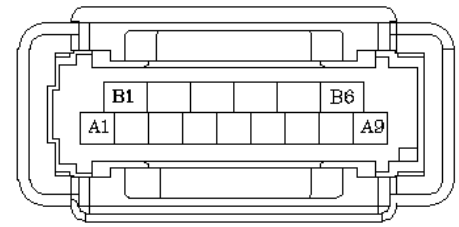

BCM W

کانکتور ارتباط دسته سیم اصلی به بی سی ام

BCM W1

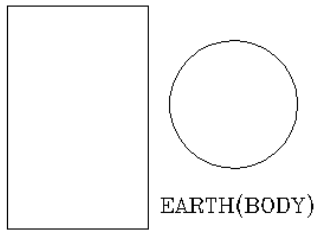

EARTH(BODY)

اتصال بدنه شاسی

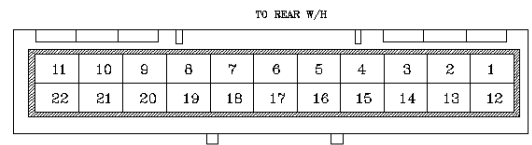

کانکتور ارتباط دسته سیم اصلی به دسته سیم عقب 2

XFTRB

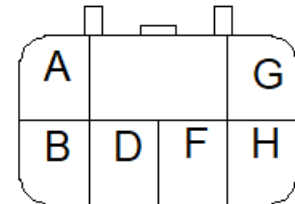

REAR COMB. LIGHT LH.

کانکتور مجموعه چراغ عقب (دو طرف مشابه)

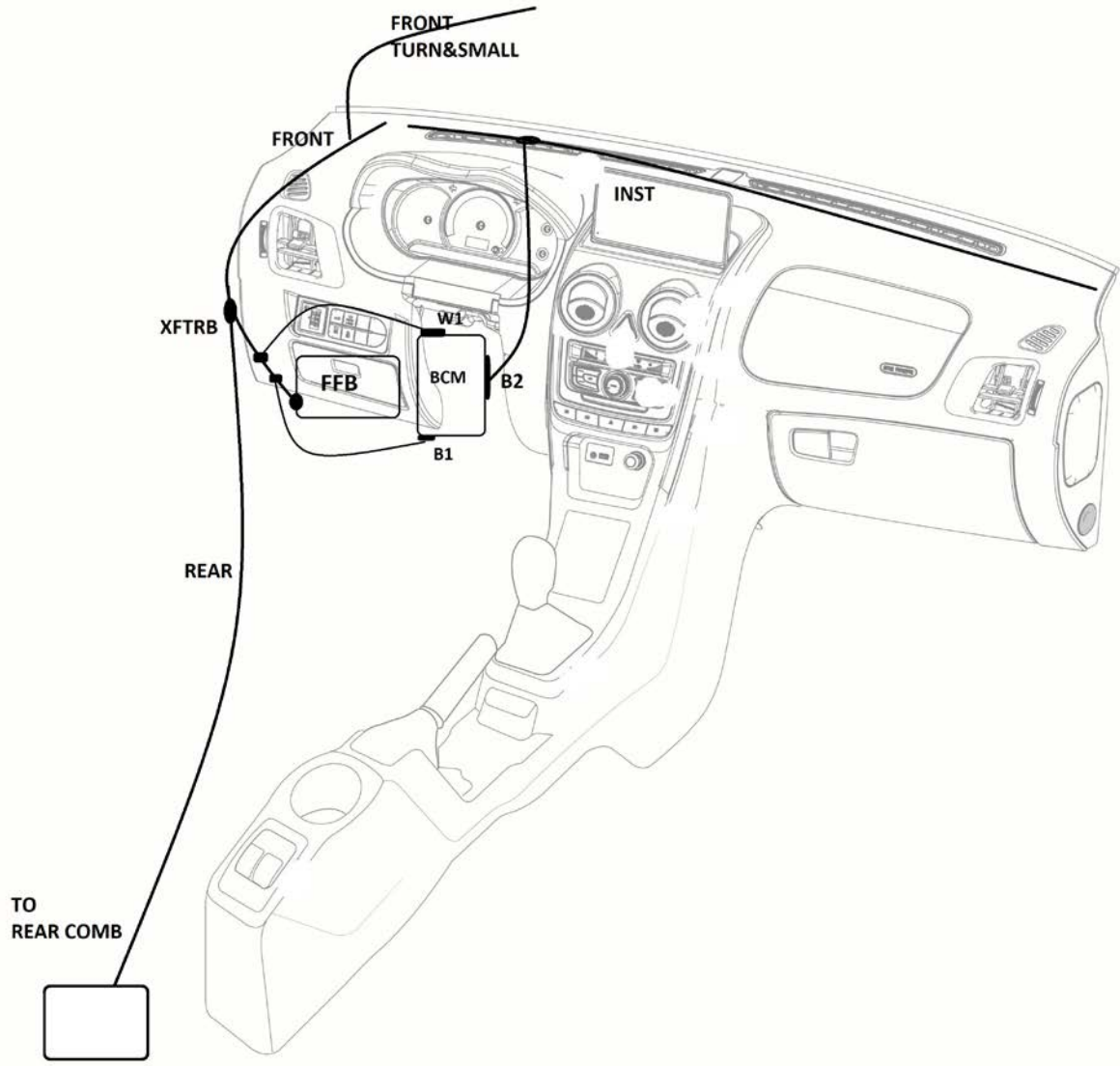

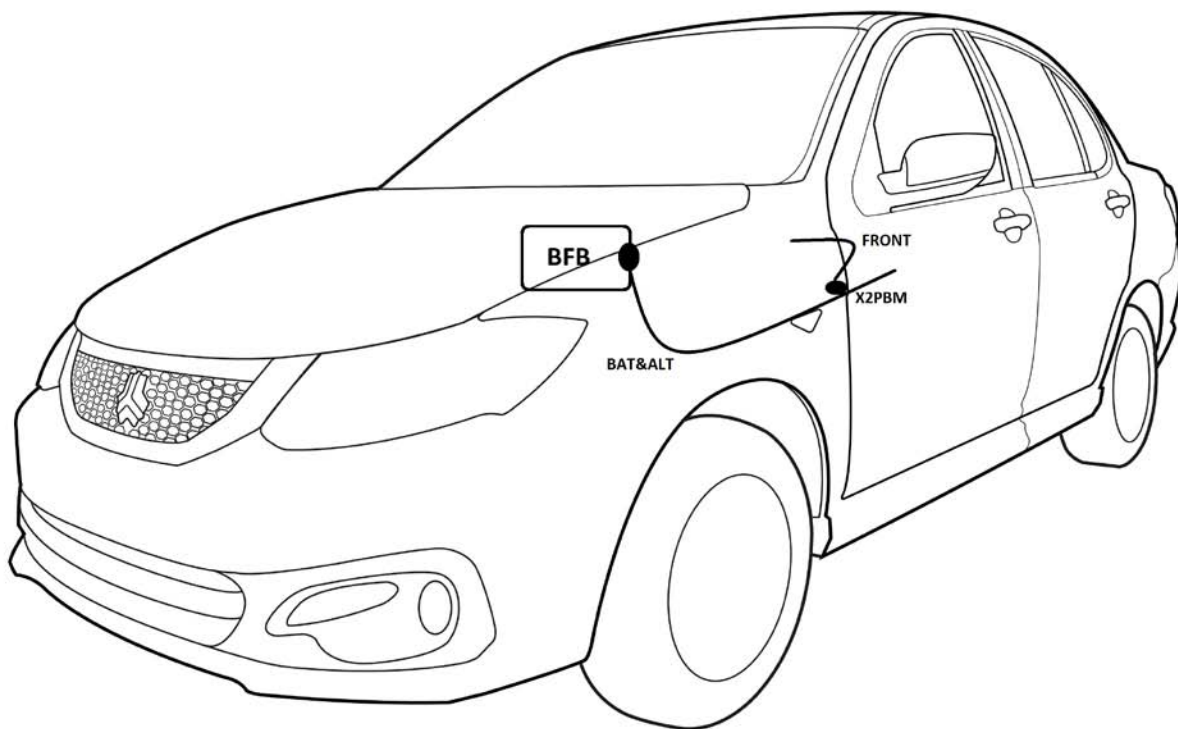
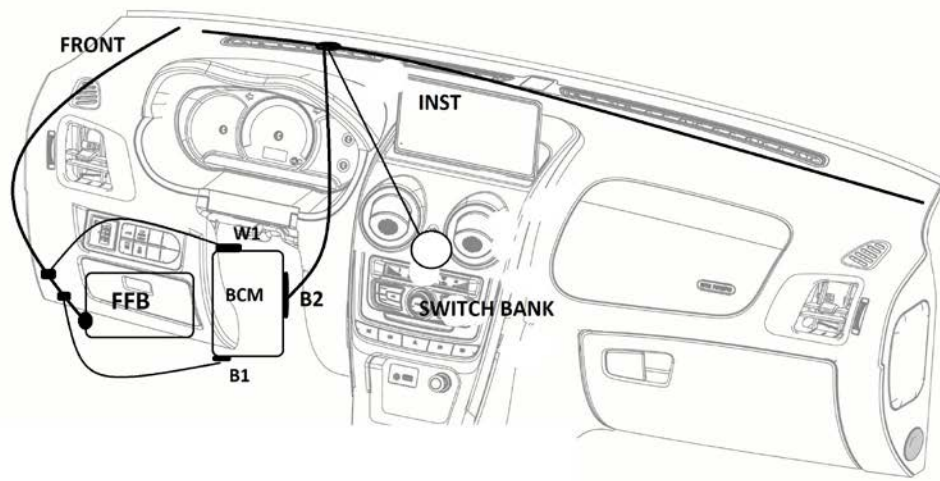

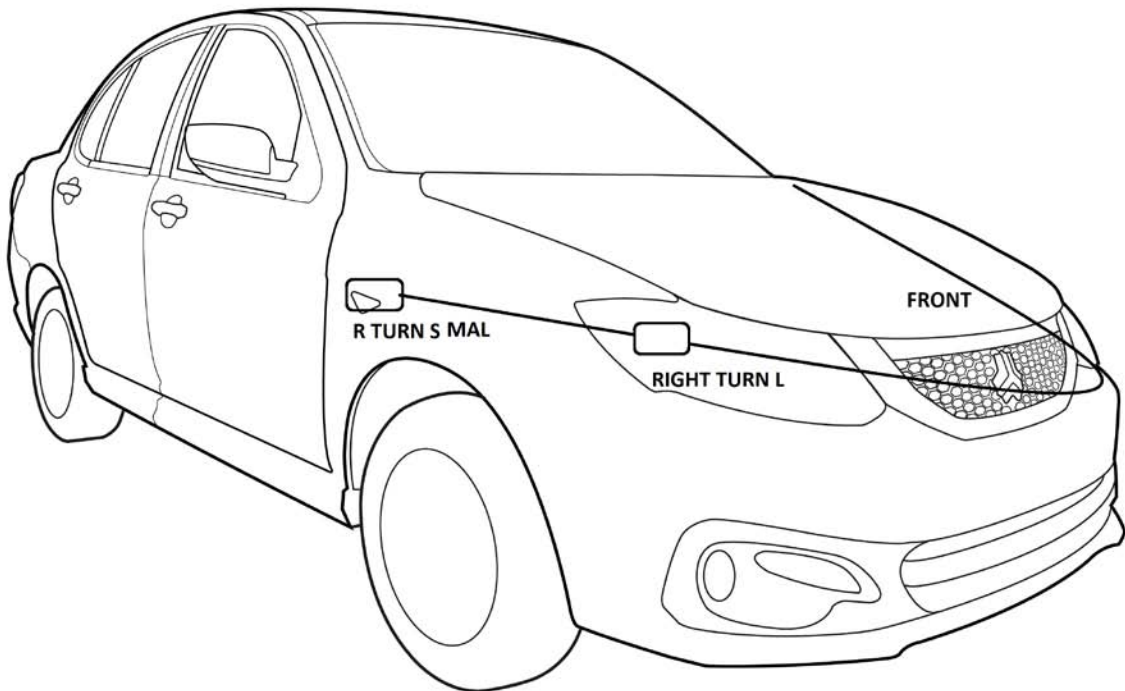
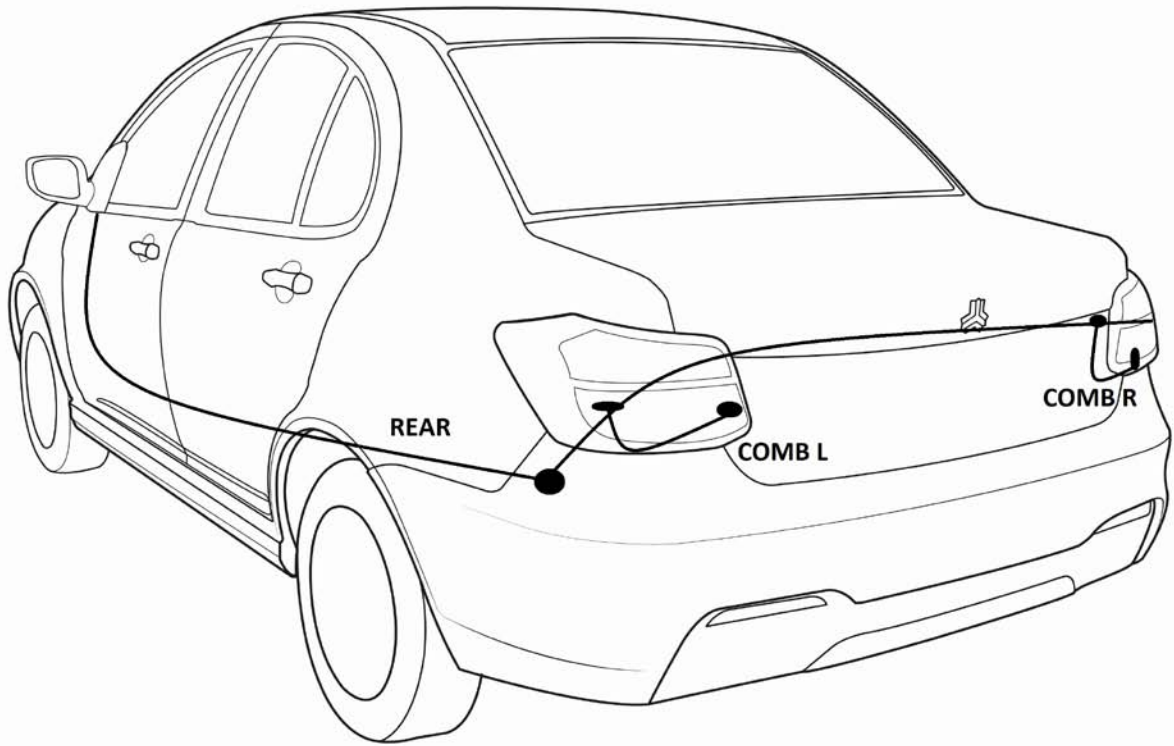

SAINA`S FRONT FOG

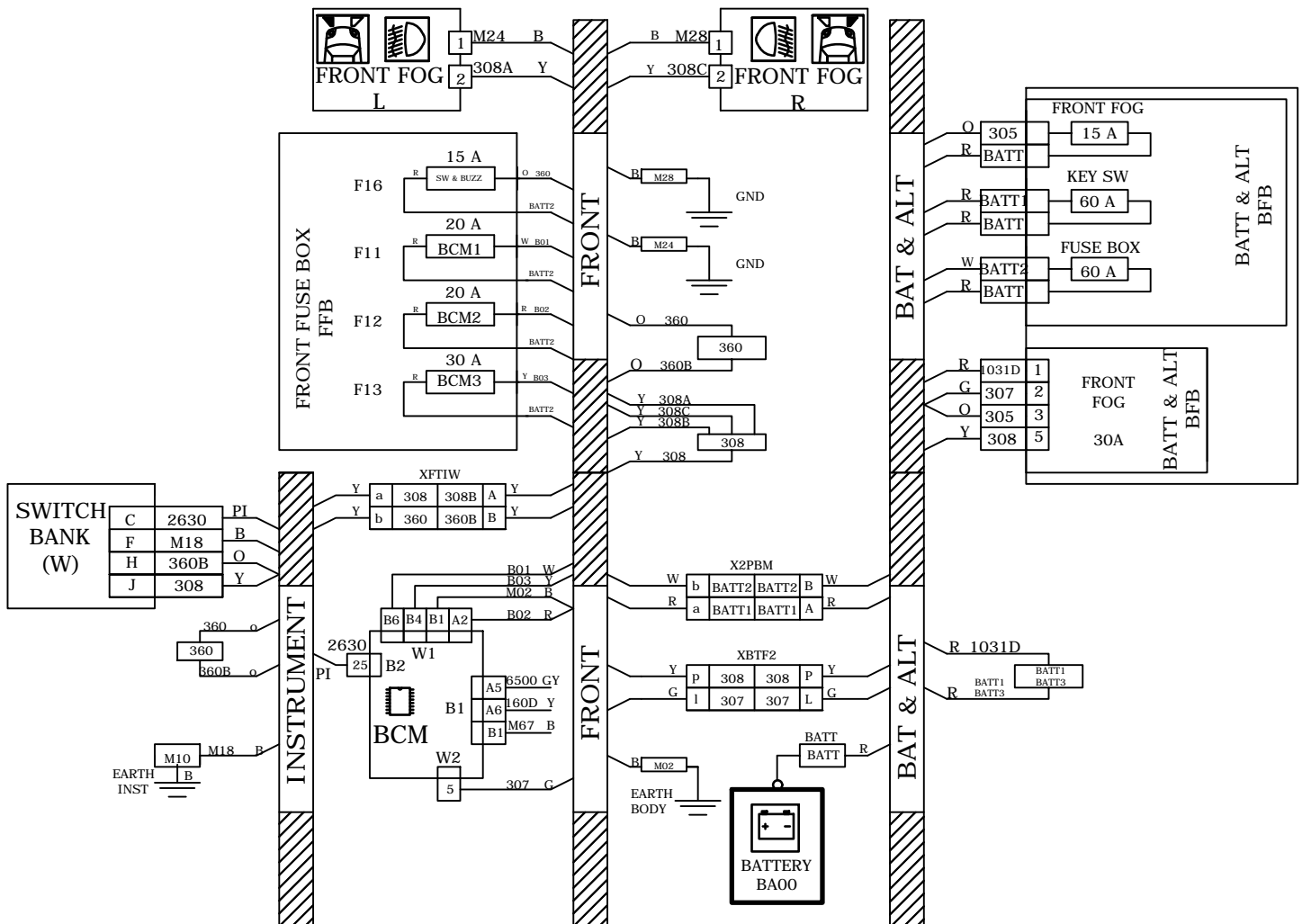

SAINA`S FRONT FOG

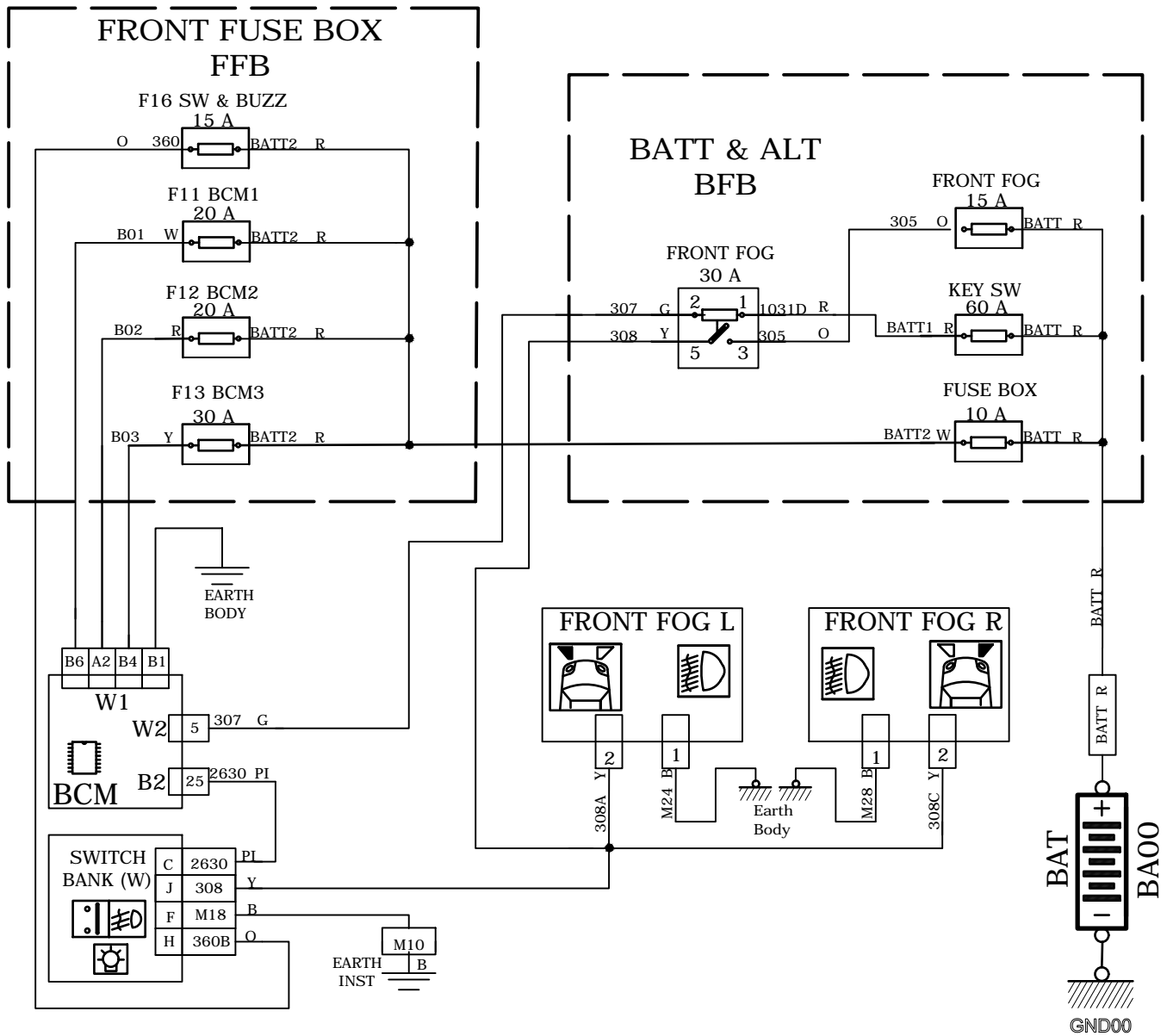

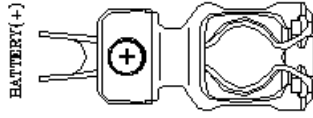

کانکتور قطب مثبت باطری
BATT

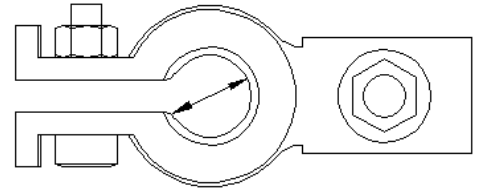

کانکتور قطب منفی باطری
GND

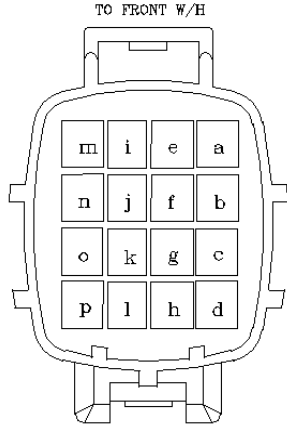

کانکتور ارتباط دسته سیم باطری به دسته سیم اصلی (2)
XBTF 2

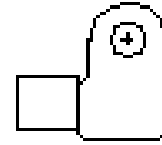

کانکتور اتصال بدنه
BAT GND

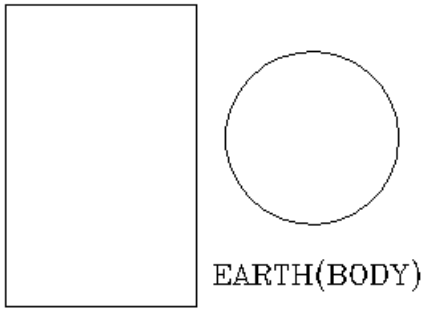

اتصال بدنه شاسی

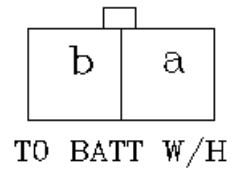

کانکتور دوپل برق اصلی (دسته سیم باطری به دسته سیم اصلی)
X2PBM

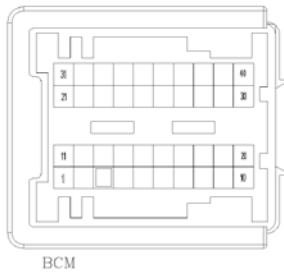

کانکتور ارتباط دسته سیم داشبورد به بی سی ام
BCM B2

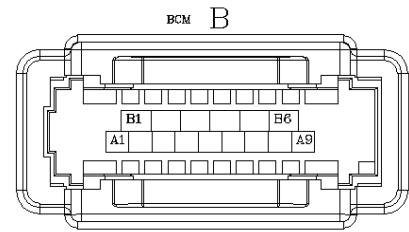

کانکتور ارتباط دسته سیم اصلی به بی سی ام
BCM B1

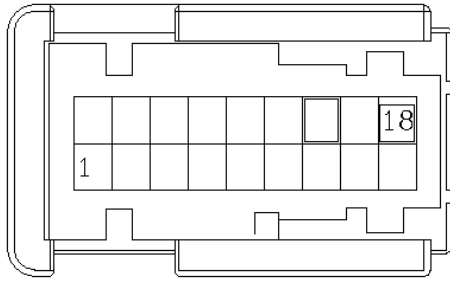

BCM CMQS

کانکتور ارتباط دسته سیم اصلی به بی سی ام

BCM W2

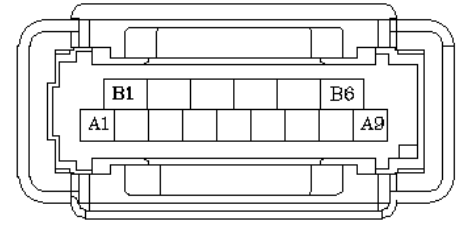

BCM W

کانکتور ارتباط دسته سیم اصلی به بی سی ام

BCM W1

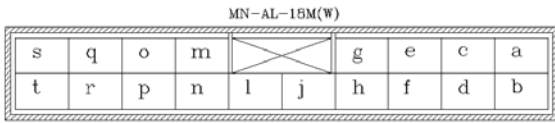

MN-AL-15M(W)

TO FRONT W/H

کانکتور ارتباط دسته سیم داشبورد به دسته سیم اصلی 3

XITFW

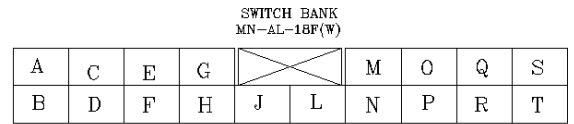

SWITCH BANK
MN-AL-18F(W)

کانکتور سویچ بانک

SWITCH BANK

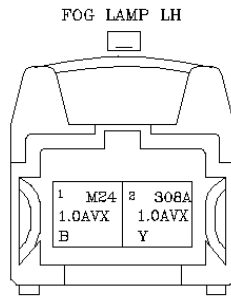

FOG LAMP LH

کانکتور مه شکن جلو (دو طرف مشابه)

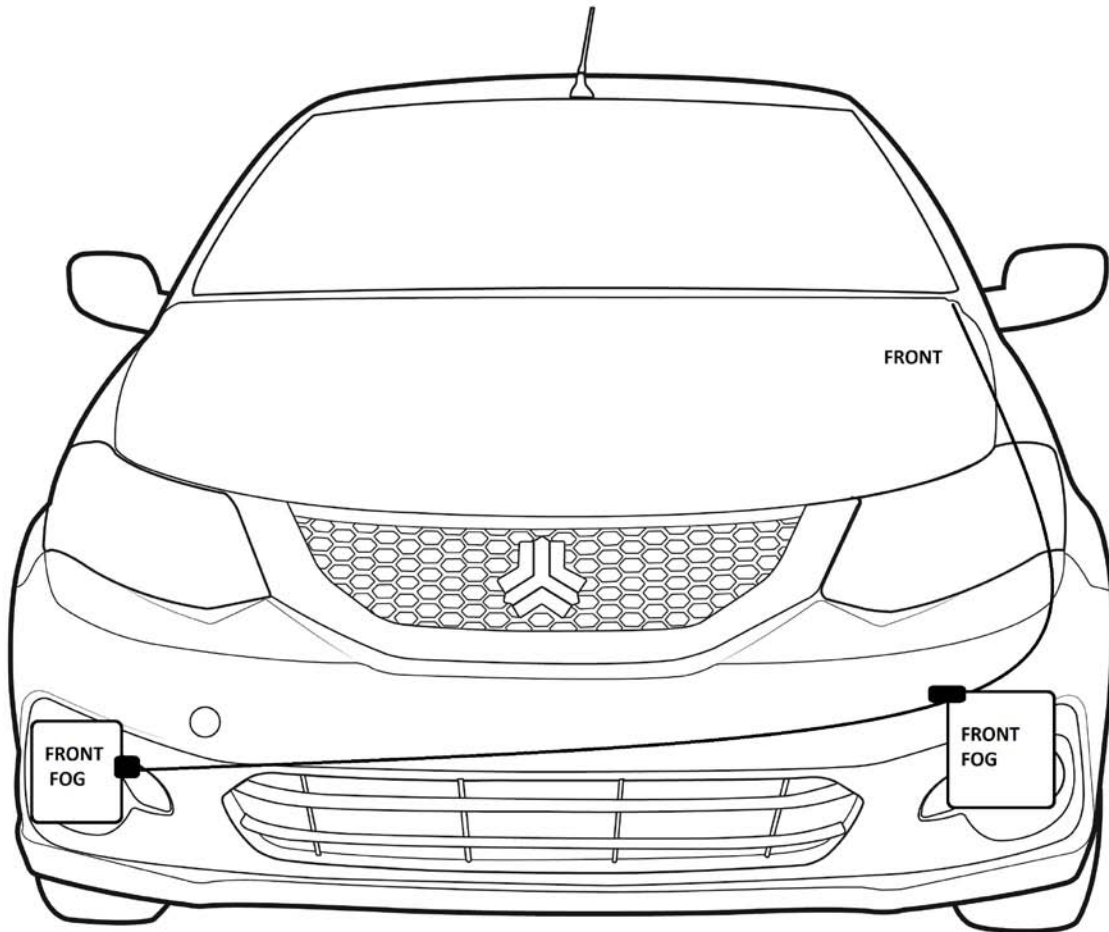
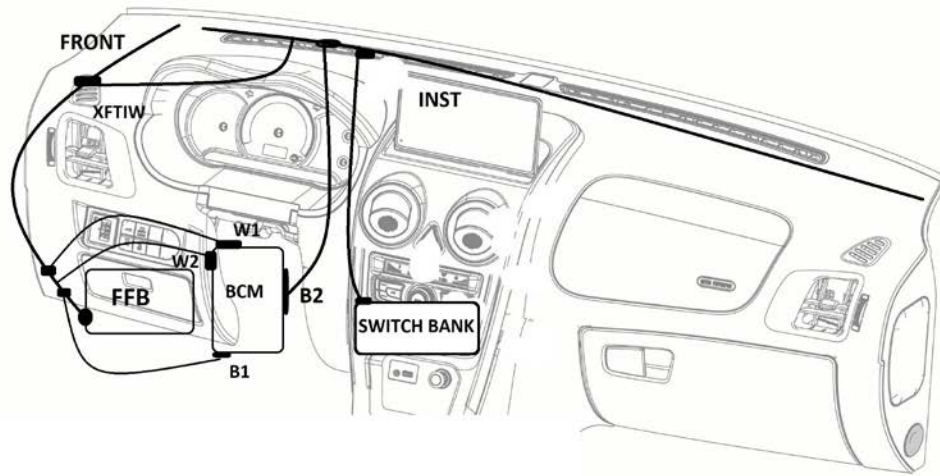

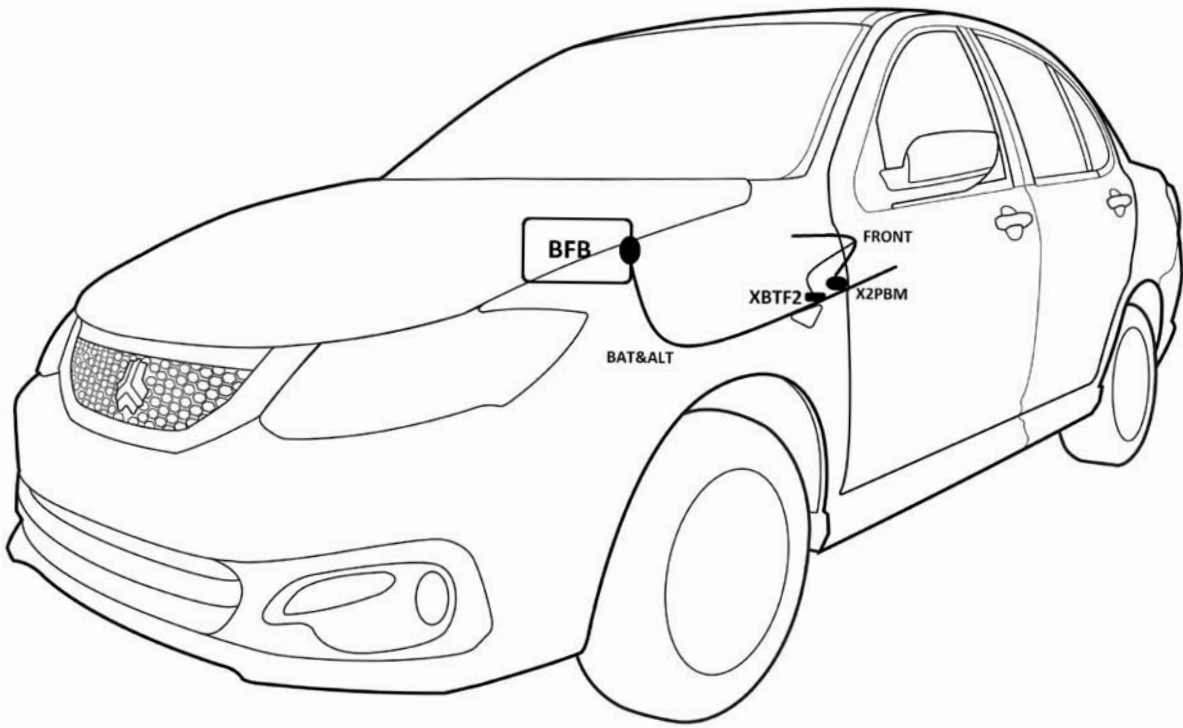

SAINA'S FRONT P/W

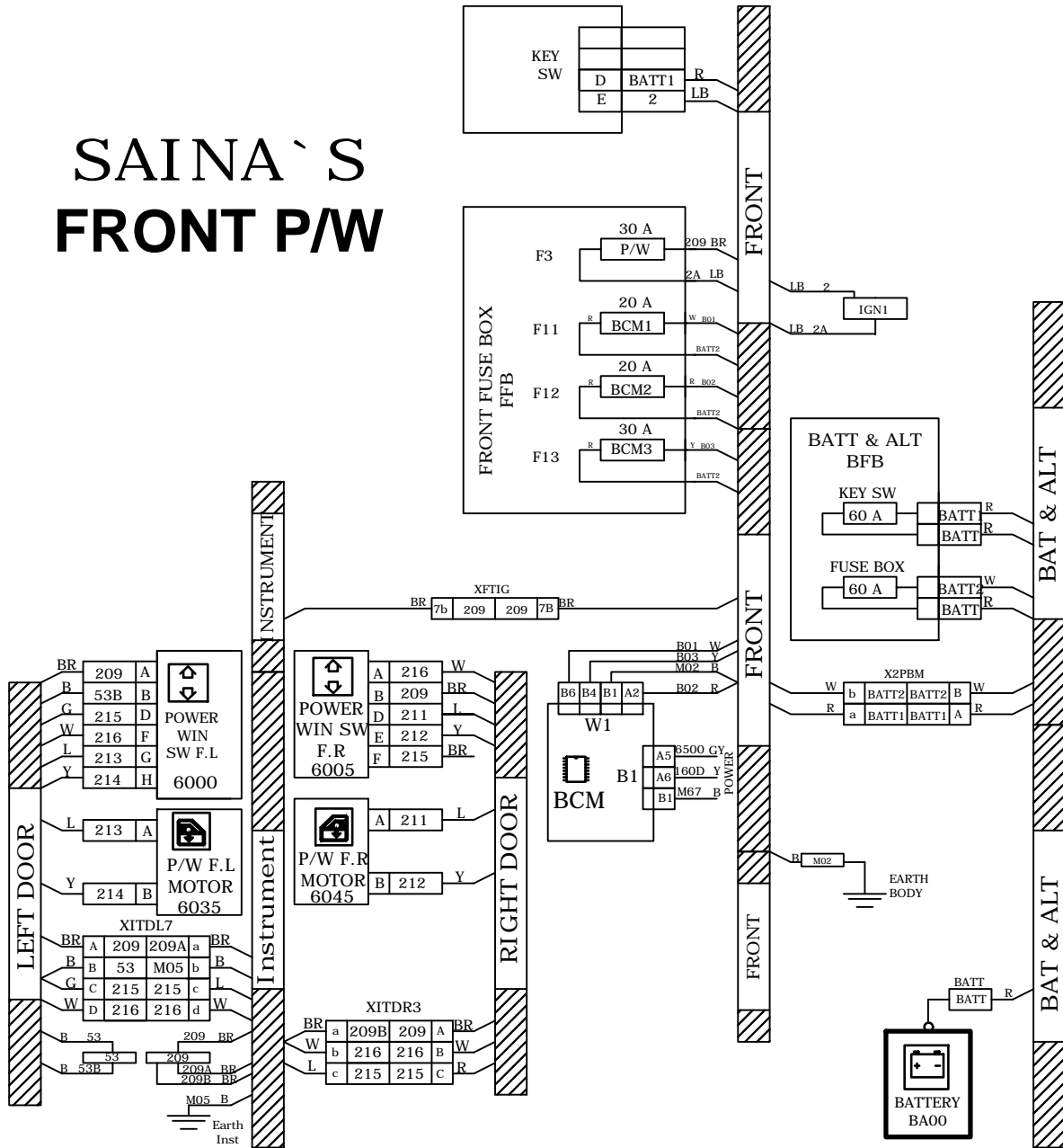

SAINA`S FRONT P/W

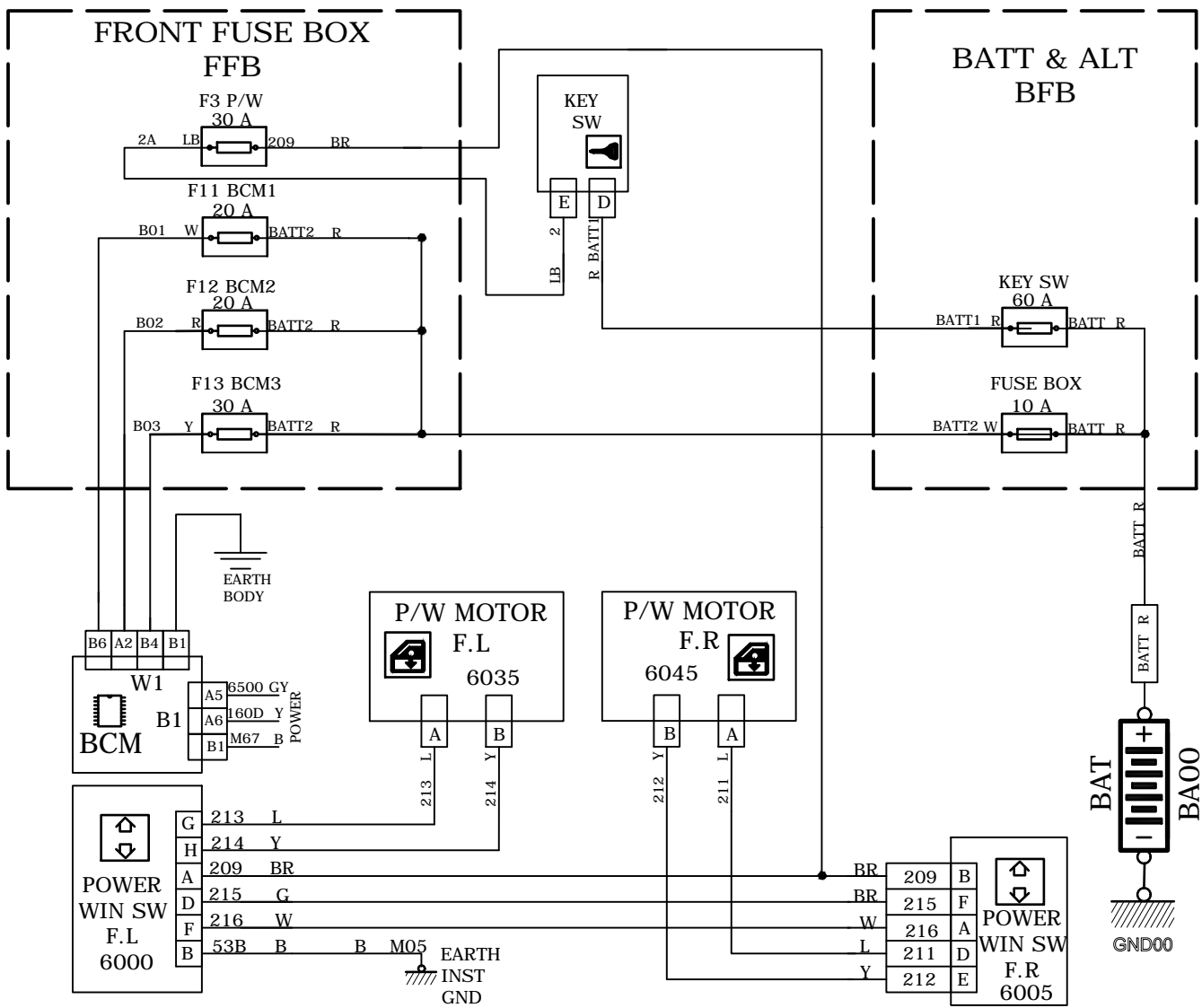

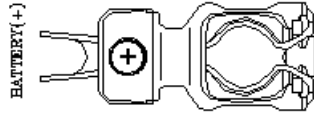

کانکتور قطب مثبت باطری
BATT

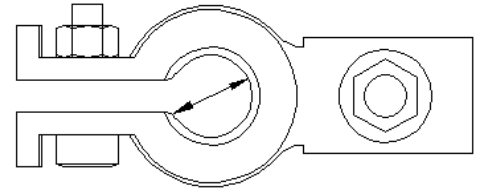

کانکتور قطب منفی باطری
GND

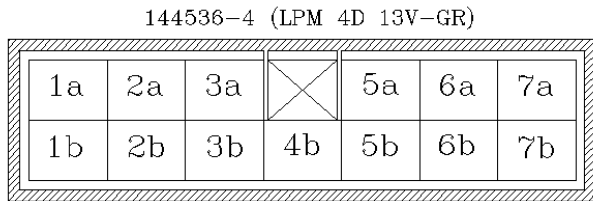

TO FRONT W/H

کانکتور ارتباط دسته سیم اصلی به دسته سیم داشبورد
XFTIG

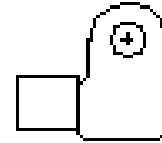

کانکتور اتصال بدنه
BAT GND

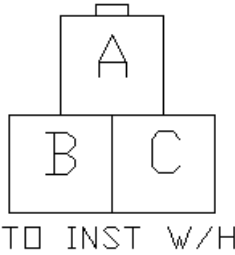

کانکتور ارتباط دسته سیم داشبورد به دسته سیم درب راننده
XITPD2

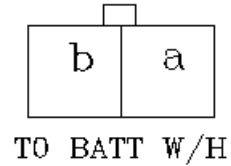

کانکتور دوپل برق اصلی (دسته سیم باطری به دسته سیم اصلی)
X2PBM

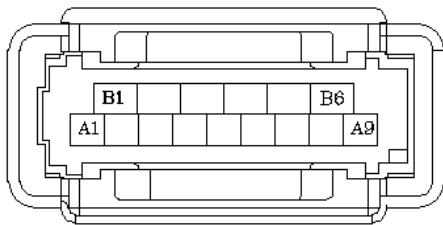

کانکتور ارتباط دسته سیم اصلی به بی سی ام
BCM W1

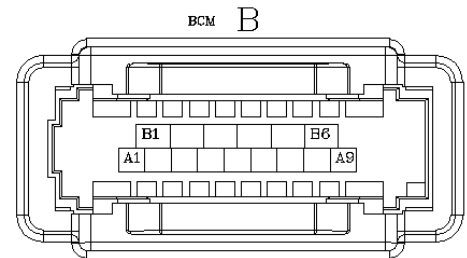

کانکتور ارتباط دسته سیم اصلی به بی سی ام
BCM B1

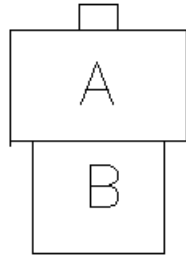

POWER WINDOW
MOTOR

کانکتور موتور شیشه بالابر

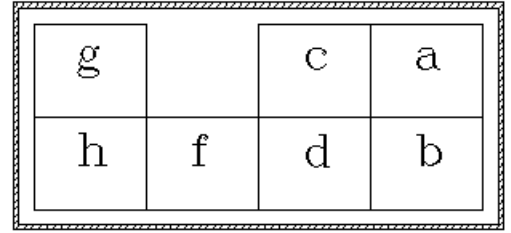

TO D.DOOR W/H

کانکتور ارتباط دسته سیم داشبورد به دسته سیم درب
راننده
XITFD

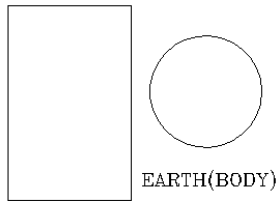

اتصال بدنه شاسی

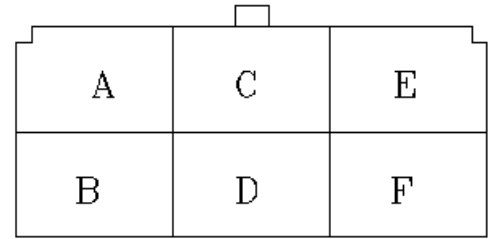

KEY SW.

کانکتور سویچ
کلید

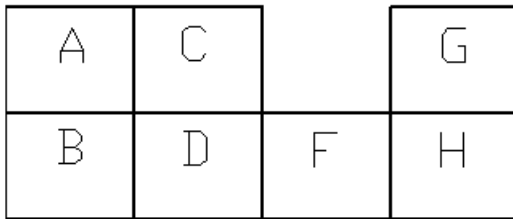

P/W SW. D.

کانکتور کلید شیشه بالابر سرنشین

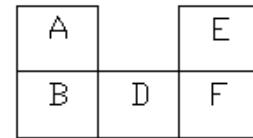

P/W SW. P.

کانکتور کلید شیشه بالابر سرنشین

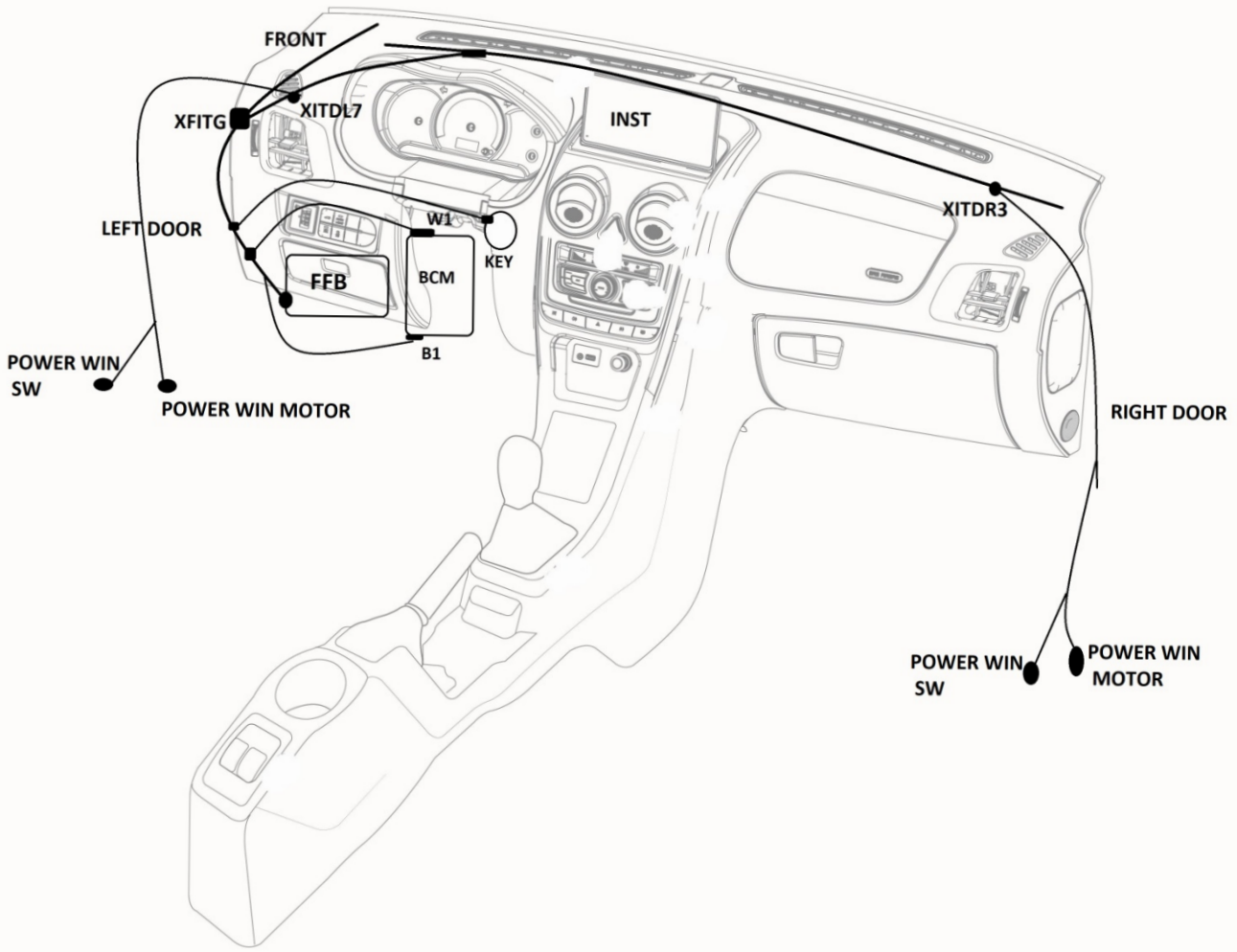

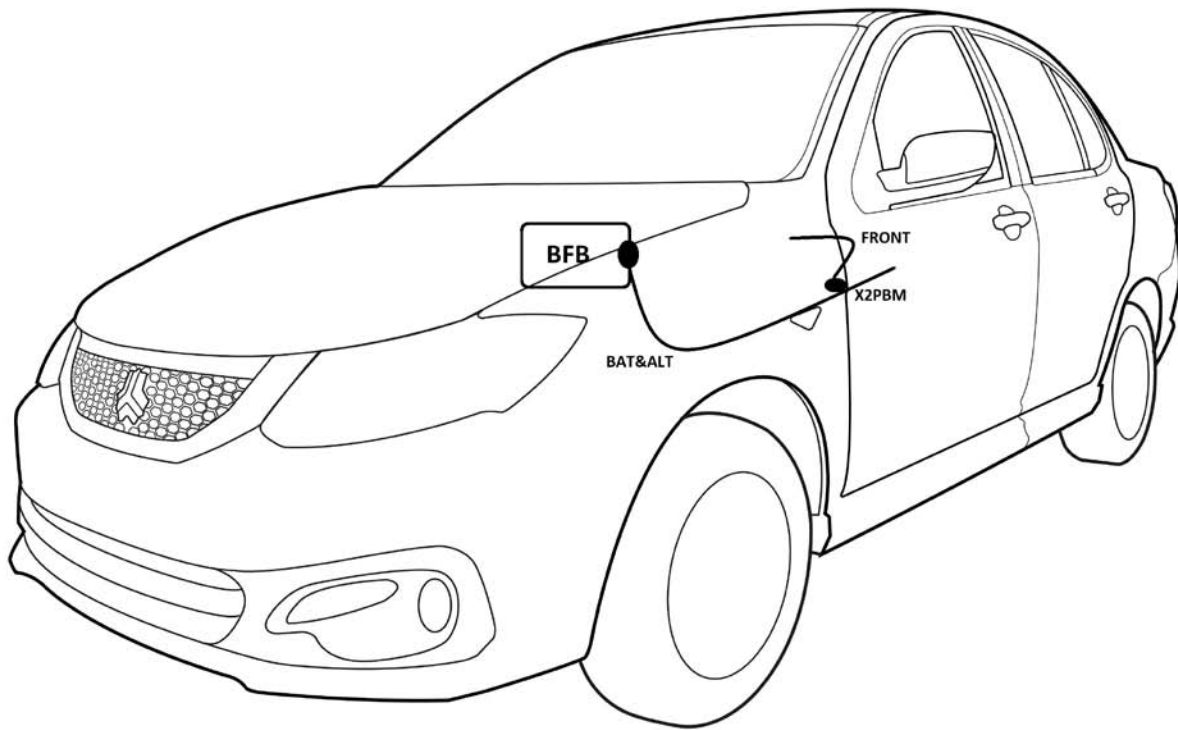

SAINA`S FRONT WIPER & WASHER

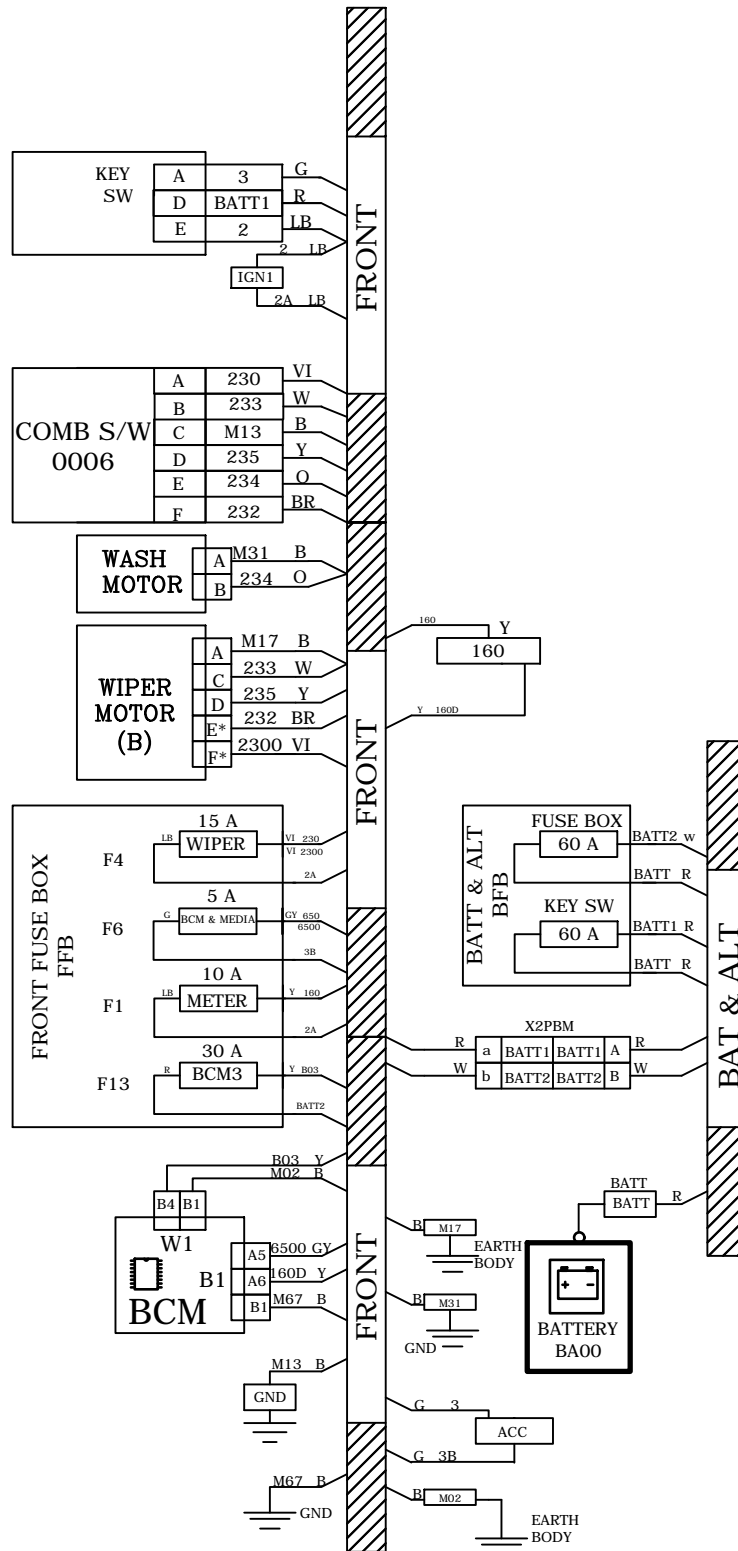

SAINA`S FRONT WIPER & WASHER

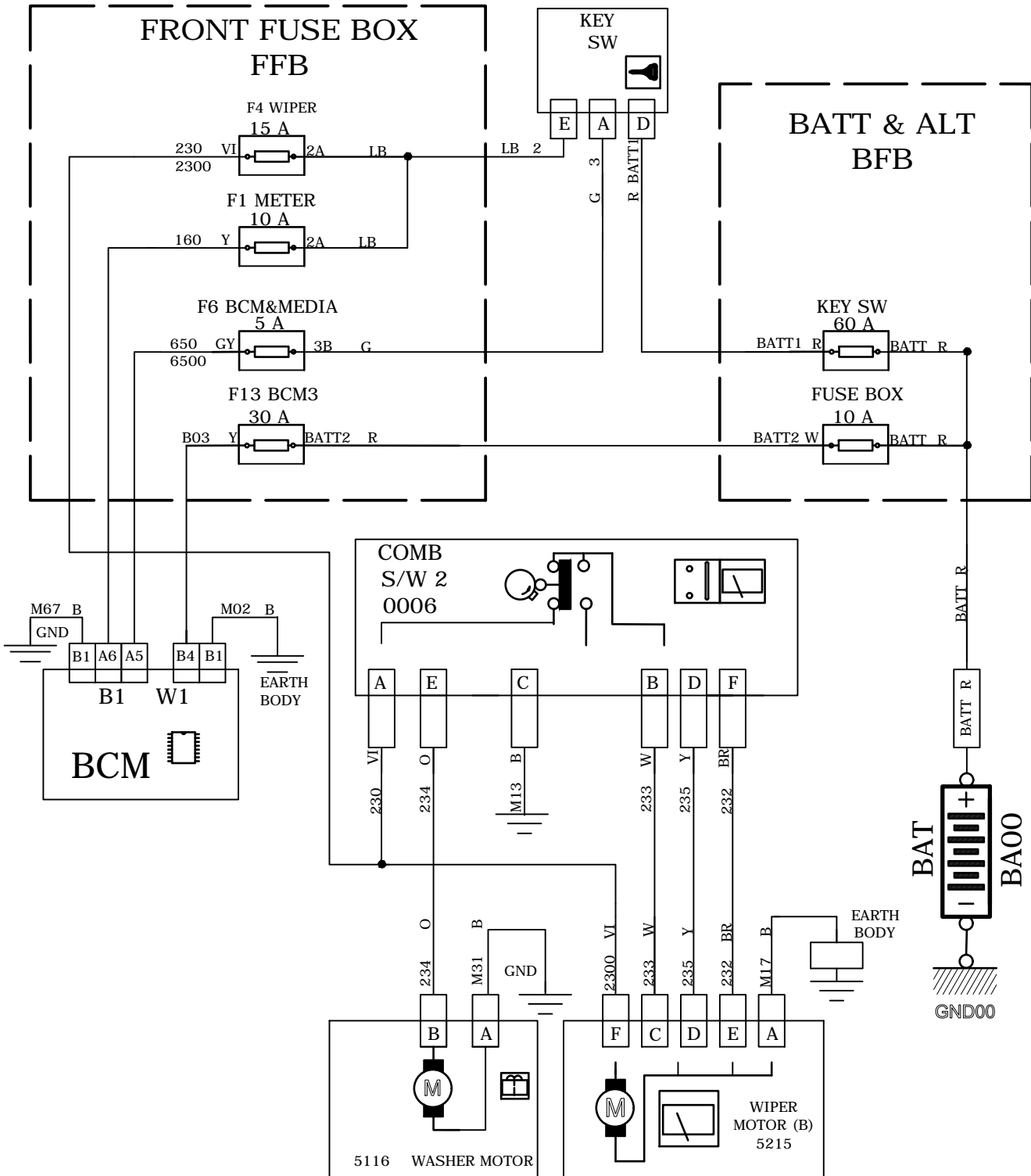

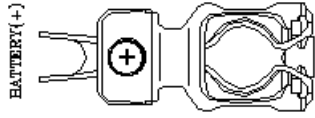

کانکتور قطب مثبت باطری
BATT

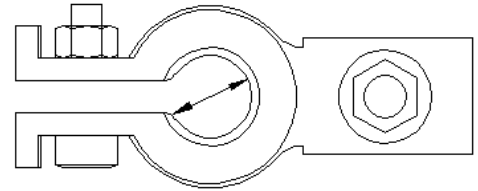

کانکتور قطب منفی باطری
GND

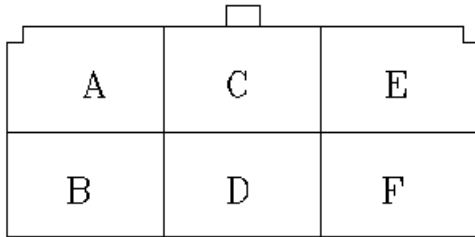

KEY SW.
کانکتور سویچ
KEY

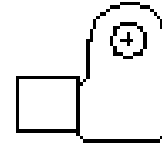

کانکتور اتصال بدنه
BAT GND

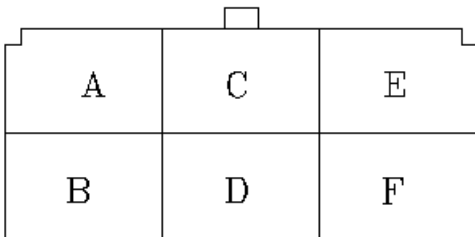

COMB. SW.
کانکتور دسته برف پاک کن
COMB SW

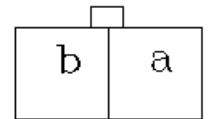

TO BATT W/H

کانکتور دوپل برق اصلی (دسته سیم باطری به دسته سیم اصلی)
X2PBM

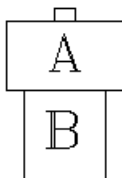

WASHER MOTOR
کانکتور پمپ شیشه شور

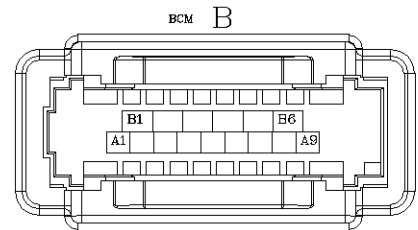

کانکتور ارتباط دسته سیم اصلی به بی سی ام
BCM B1

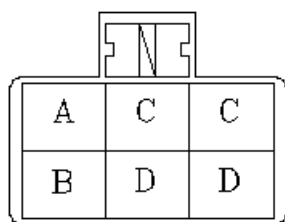

WIPER MOTOR

کانکتور موتور برف پاک کن

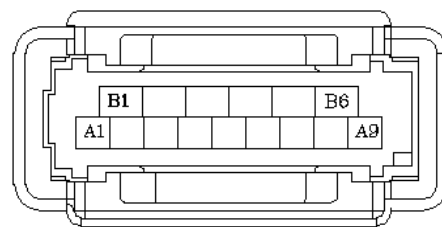

BCM W

کانکتور ارتباط دسته سیم اصلی به بی سی ام

BCM W1

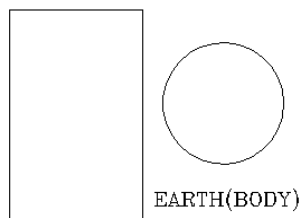

اتصال بدنه شاسی

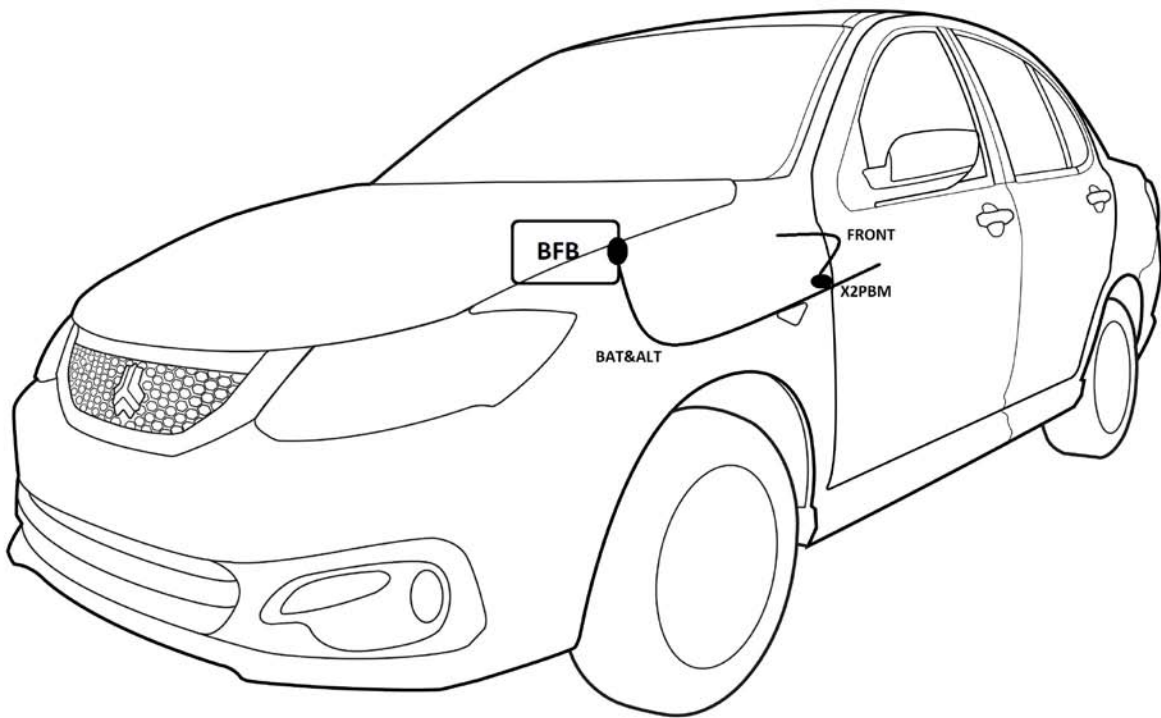
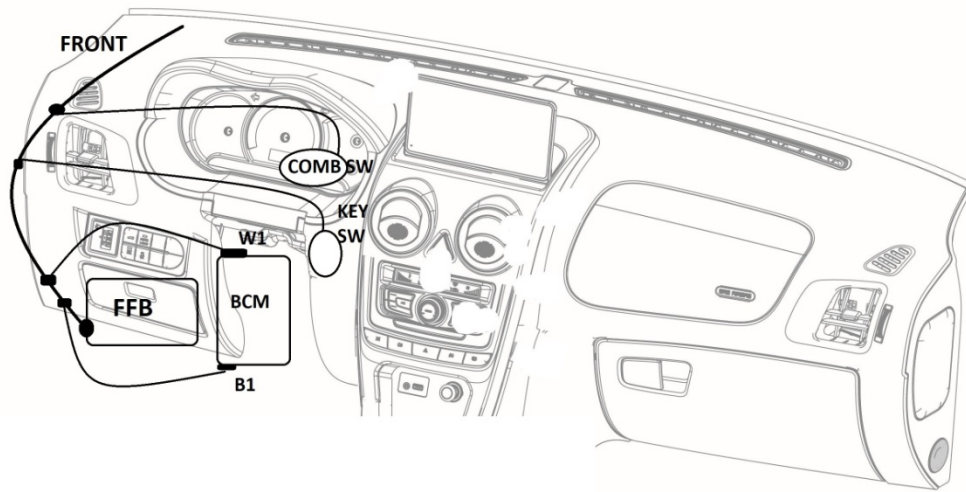

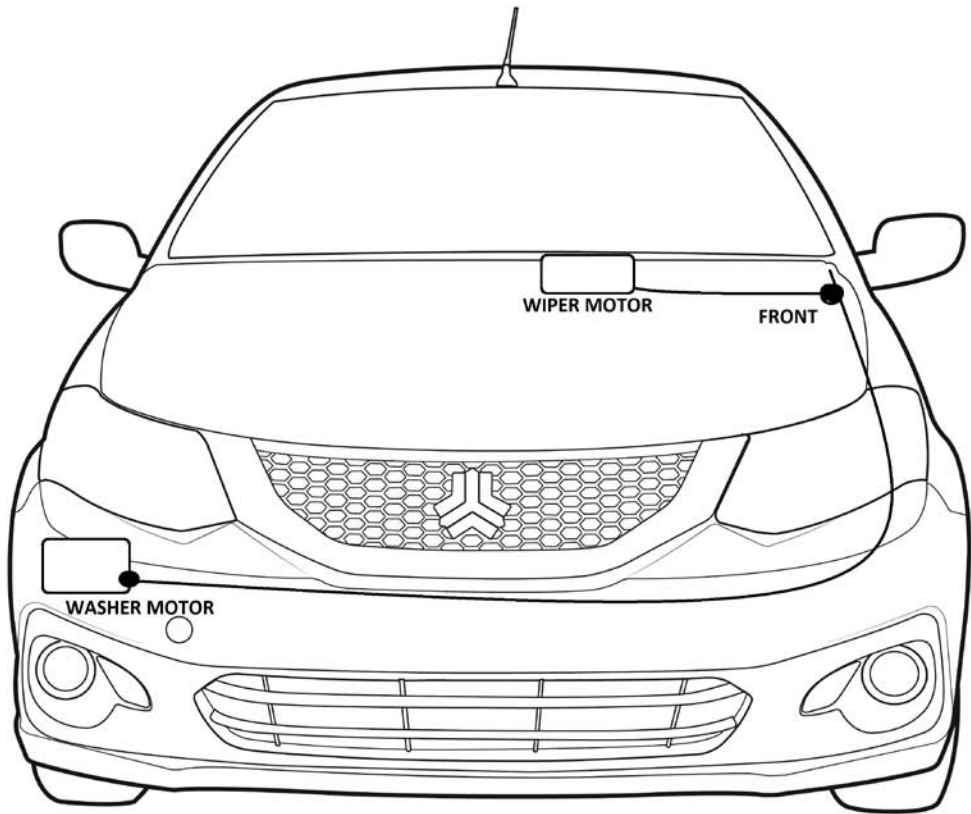

SAINA`S HEAD LIGHT HIGH

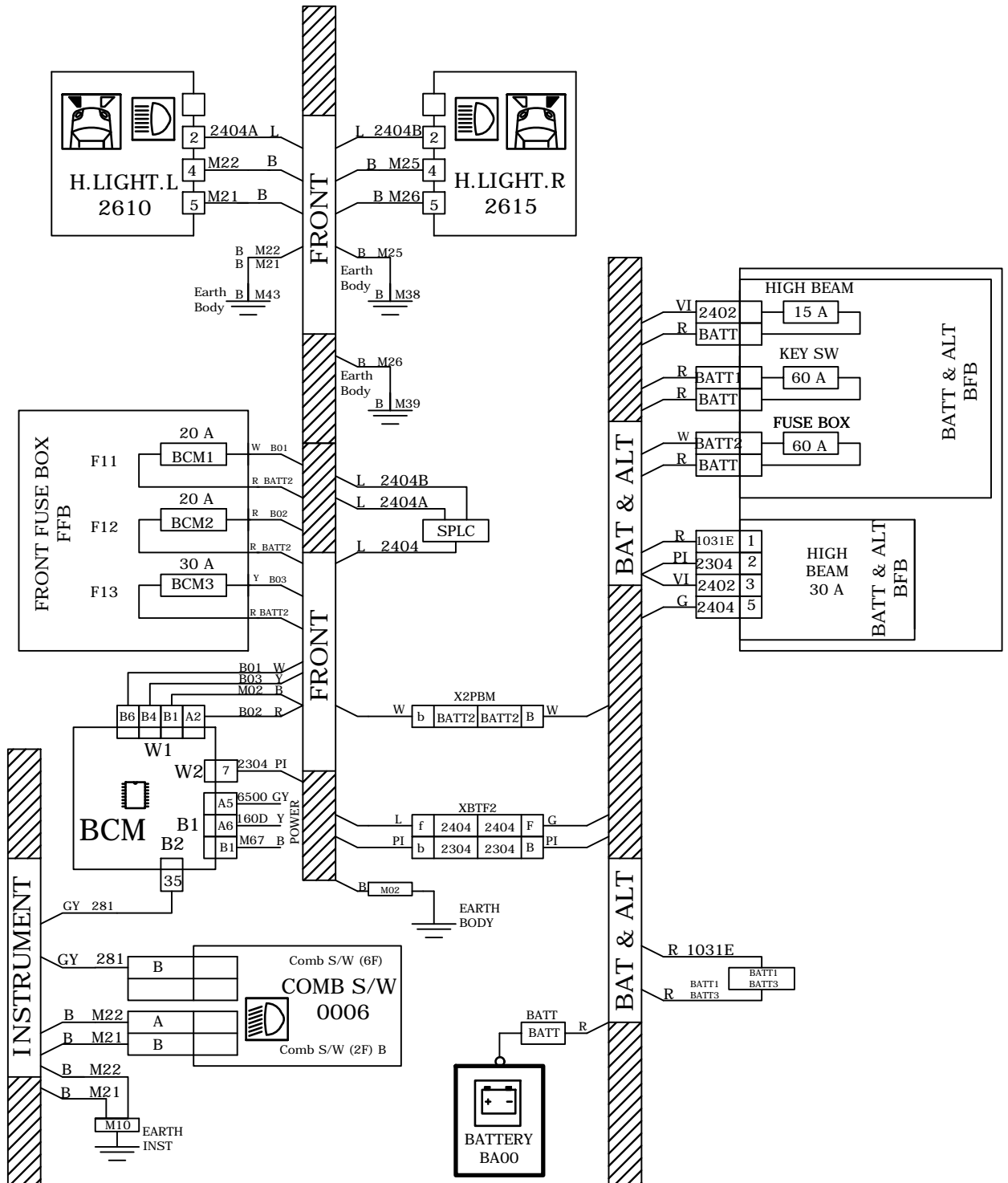

SAINA`S HEAD LIGHT HIGH

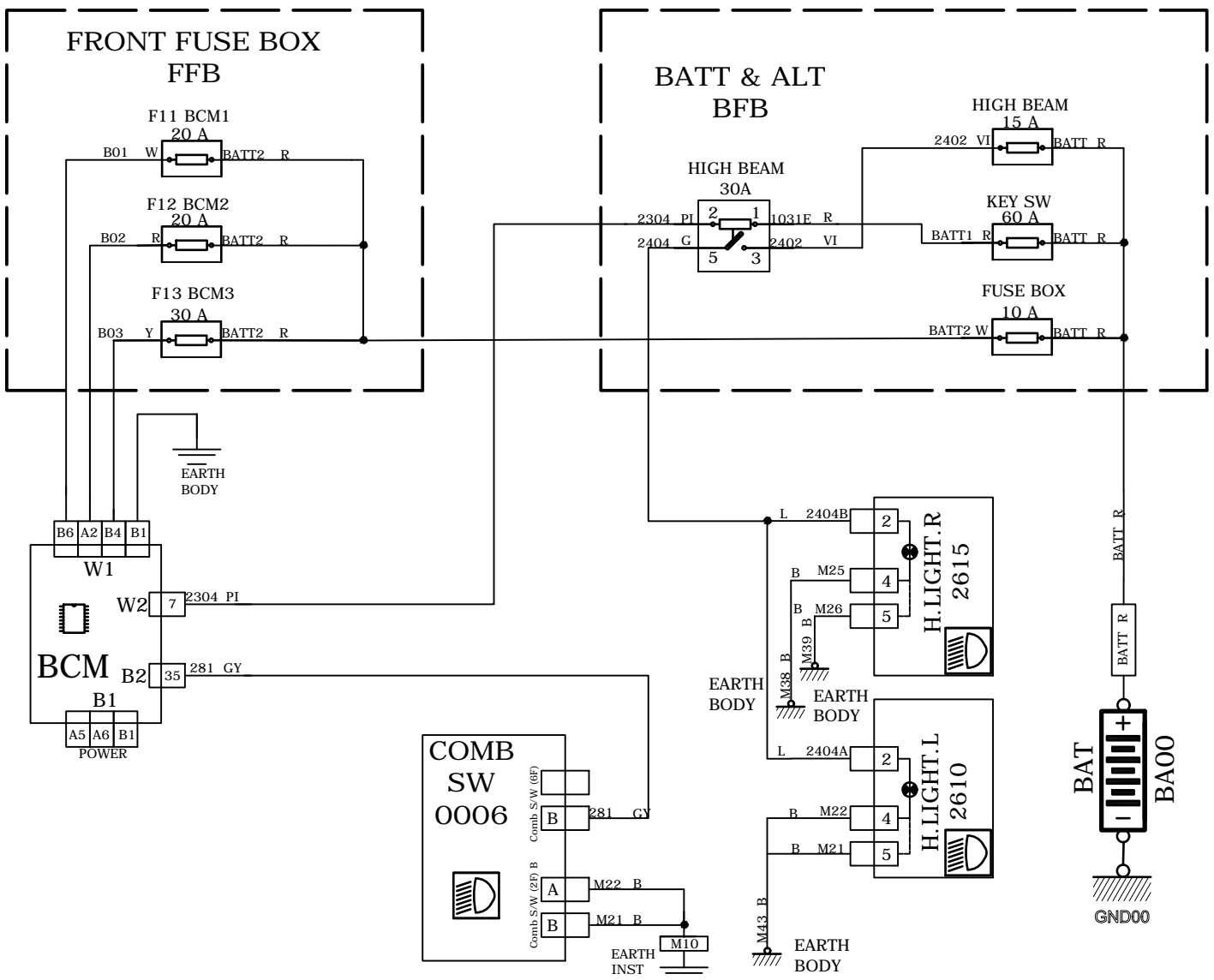

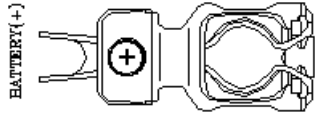

کانکتور قطب مثبت باطری
BATT

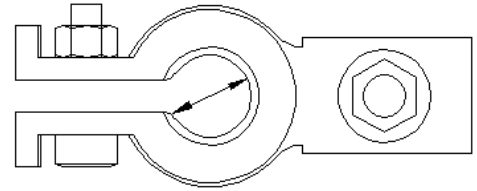

کانکتور قطب منفی باطری
GND

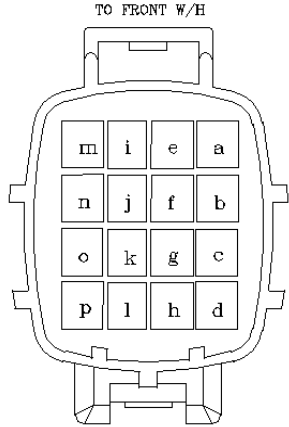

کانکتور ارتباط دسته سیم باطری به دسته سیم اصلی (2)
XBTF 2

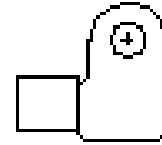

کانکتور اتصال بدنه
BAT GND

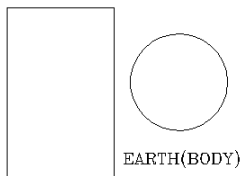

اتصال بدنه شاسی

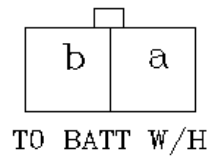

کانکتور دوپل برق اصلی (دسته سیم باطری به دسته سیم اصلی)
X2PBM



کانکتور ارتباط دسته سیم داشبورد به بی سی ام
BCM B2

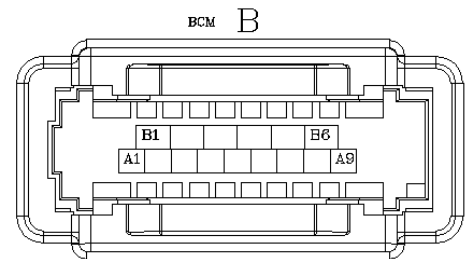

کانکتور ارتباط دسته سیم اصلی به بی سی ام
BCM B1

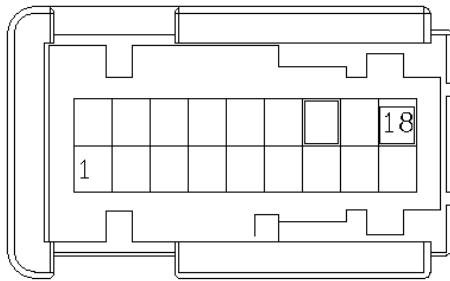

BCM CMQS

کانکتور ارتباط دسته سیم اصلی به بی سی ام
BCM W2

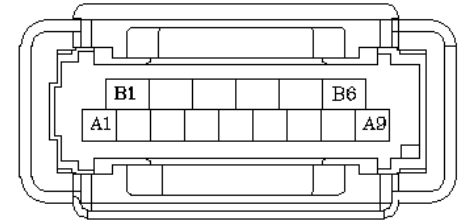

BCM W

کانکتور ارتباط دسته سیم اصلی به بی سی ام
BCM W1

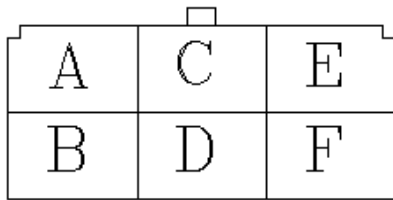

COMB. SW.
 MC-AL-6F

کانکتور دسته راهنما 6
COMB SW 6F

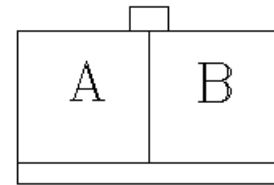

COMB. SW.
 FBH-EFL-2F(B)

کانکتور دسته راهنما 2
COMB SW 2F

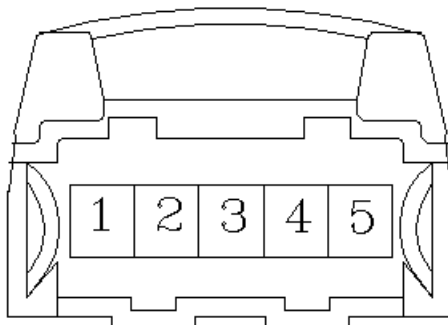

HEAD LIGHT RH

کانکتور چراغ جلو (چپ و راست مشابه)
HEAD LIGHT

EARTH (INST)
 LA-06

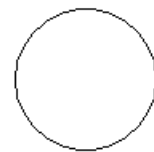
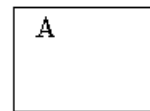

کانکتور اتصال بدنه دسته سیم داشبورد

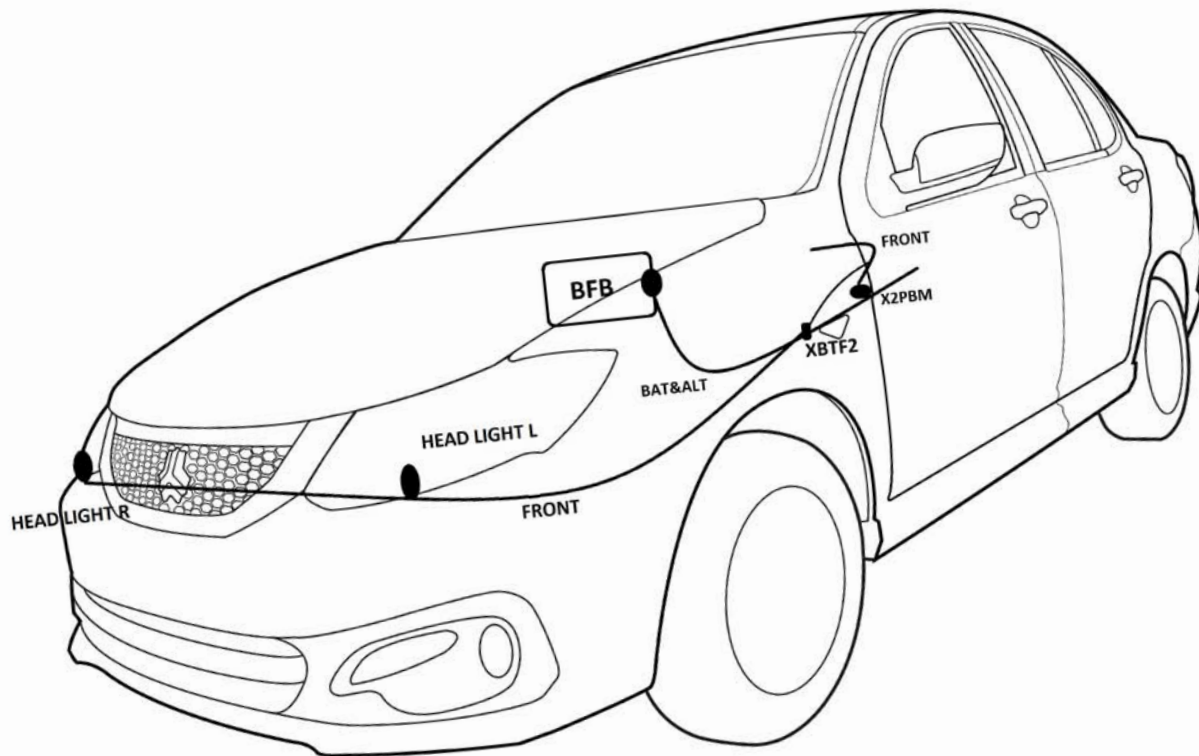
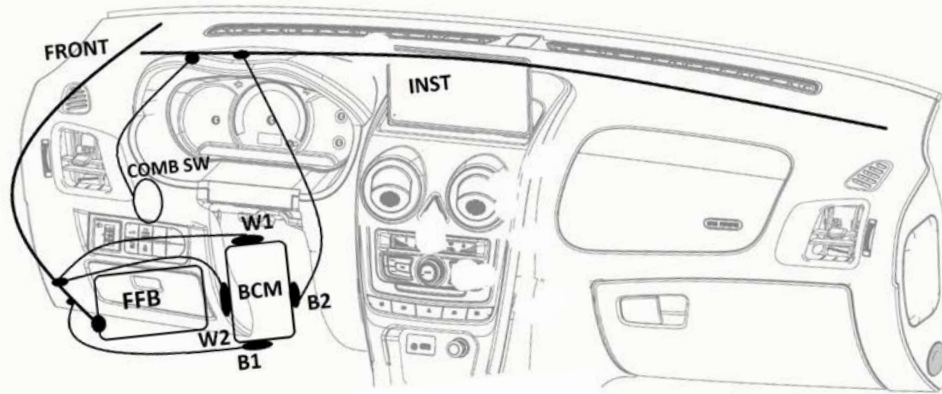

SAINA`S HEAD LIGHT LOW

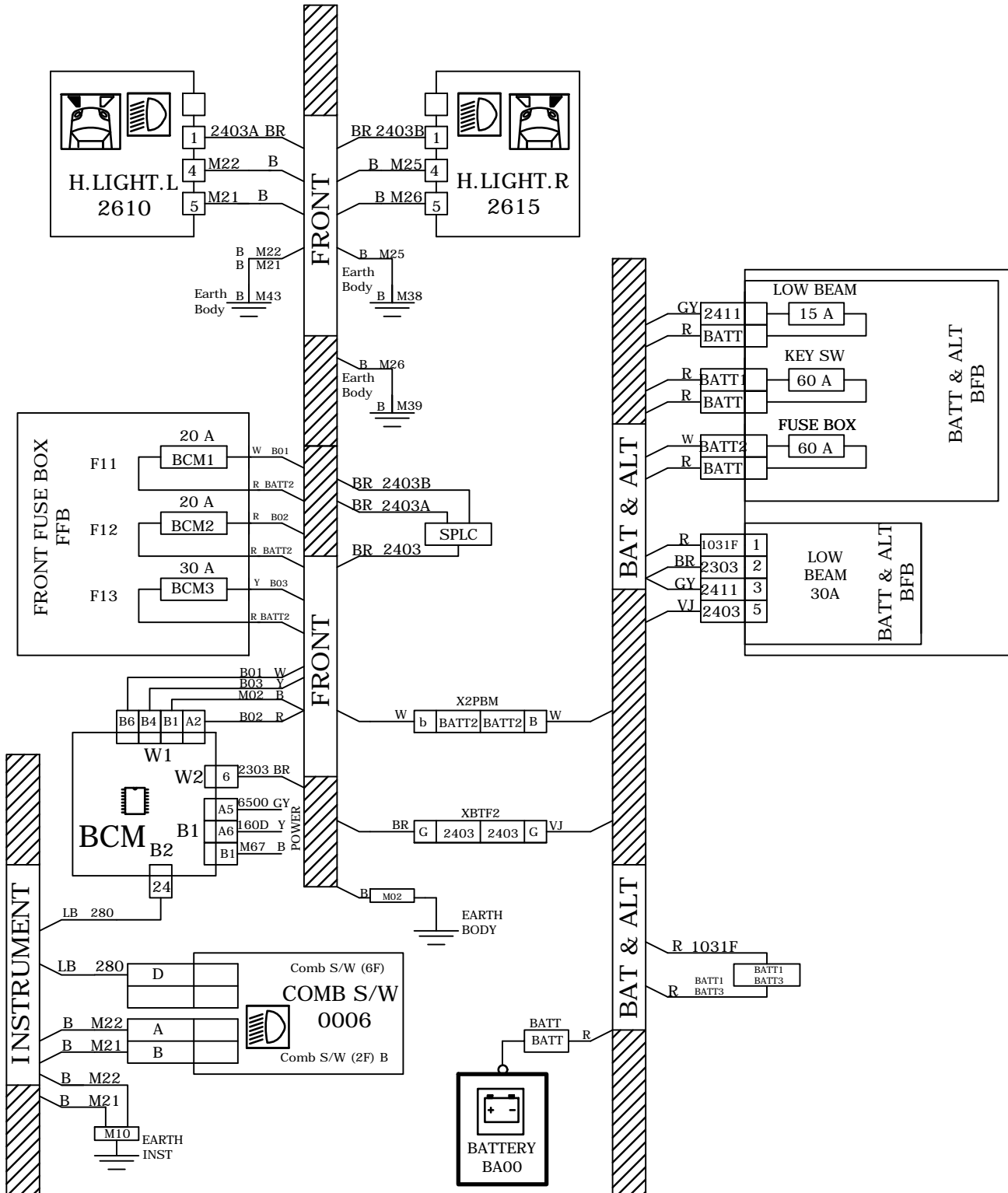

SAINA`S HEAD LIGHT LOW

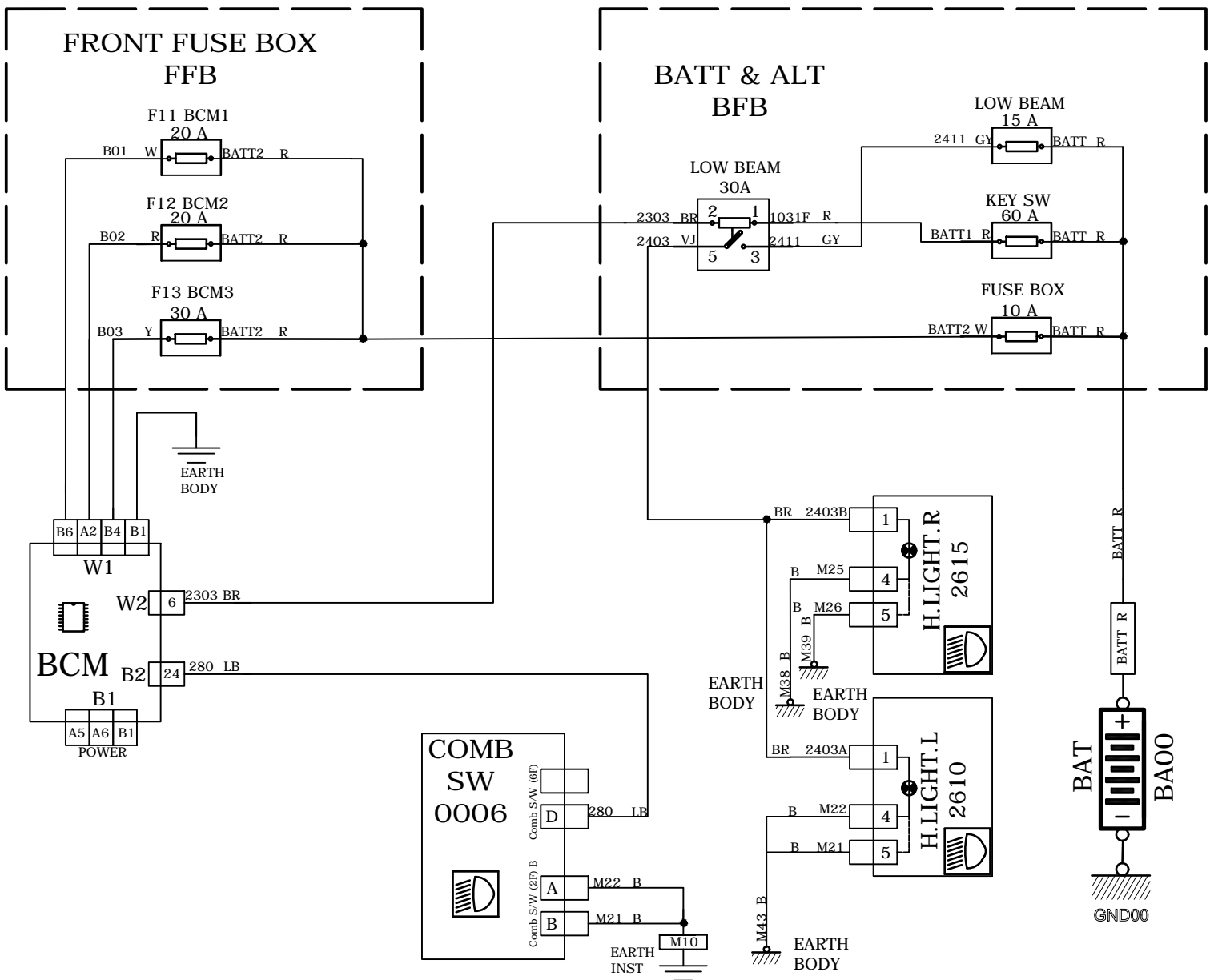

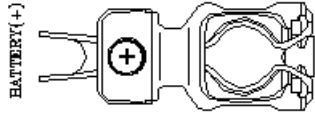

کانکتور قطب مثبت باطری
BATT

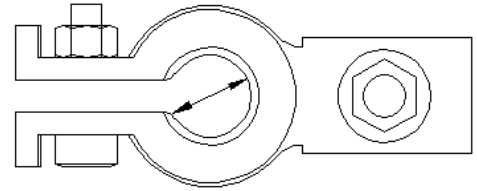

کانکتور قطب منفی باطری
GND

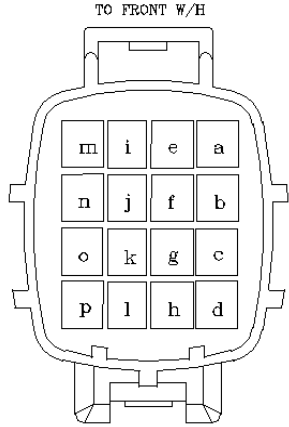

کانکتور ارتباط دسته سیم باطری به دسته سیم اصلی (2)
XBTF 2

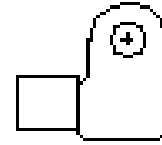

کانکتور اتصال بدنه
BAT GND

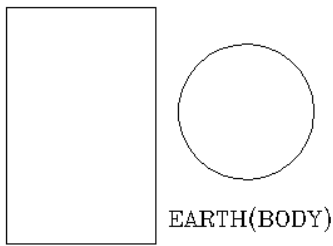

اتصال بدنه شاسی

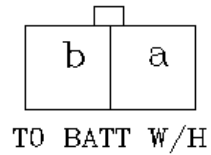

کانکتور دوپل برق اصلی (دسته سیم باطری به دسته سیم اصلی)
X2PBM

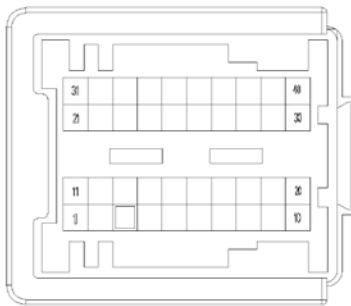

کانکتور ارتباط دسته سیم داشبورد به بی سی ام
BCM B2

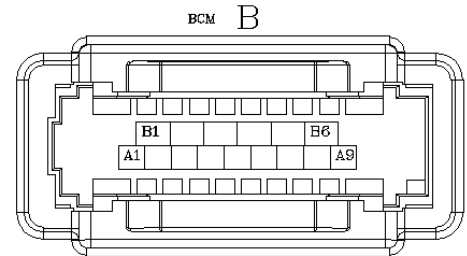

کانکتور ارتباط دسته سیم اصلی به بی سی ام
BCM B1

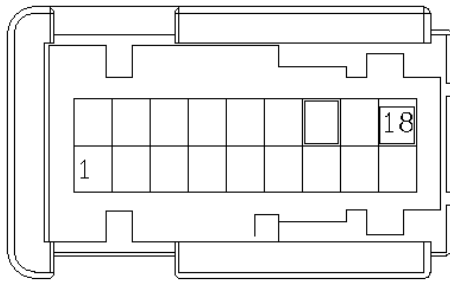

BCM CMQS

کانکتور ارتباط دسته سیم اصلی به بی سی ام
BCM W2

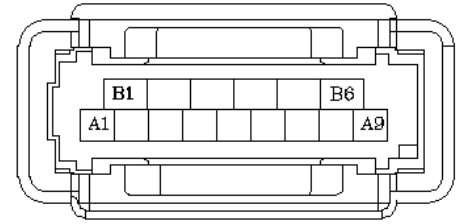

BCM W

کانکتور ارتباط دسته سیم اصلی به بی سی ام
BCM W1

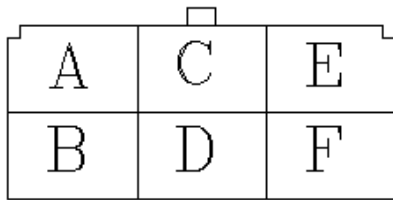

COMB. SW.
 MC-AL-6F

کانکتور دسته راهنما 6
COMB SW 6F

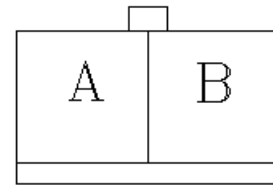

COMB. SW.
 FBH-EFL-2F(B)

کانکتور دسته راهنما 2
COMB SW 2F

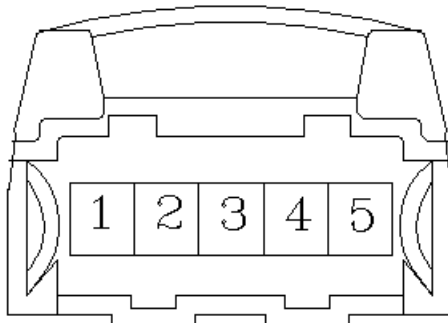

HEAD LIGHT RH

کانکتور چراغ جلو (چپ و راست مشابه)
HEAD LIGHT

EARTH (INST)
 LA-06

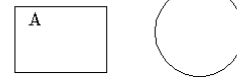

کانکتور اتصال بدنه دسته سیم داشبورد

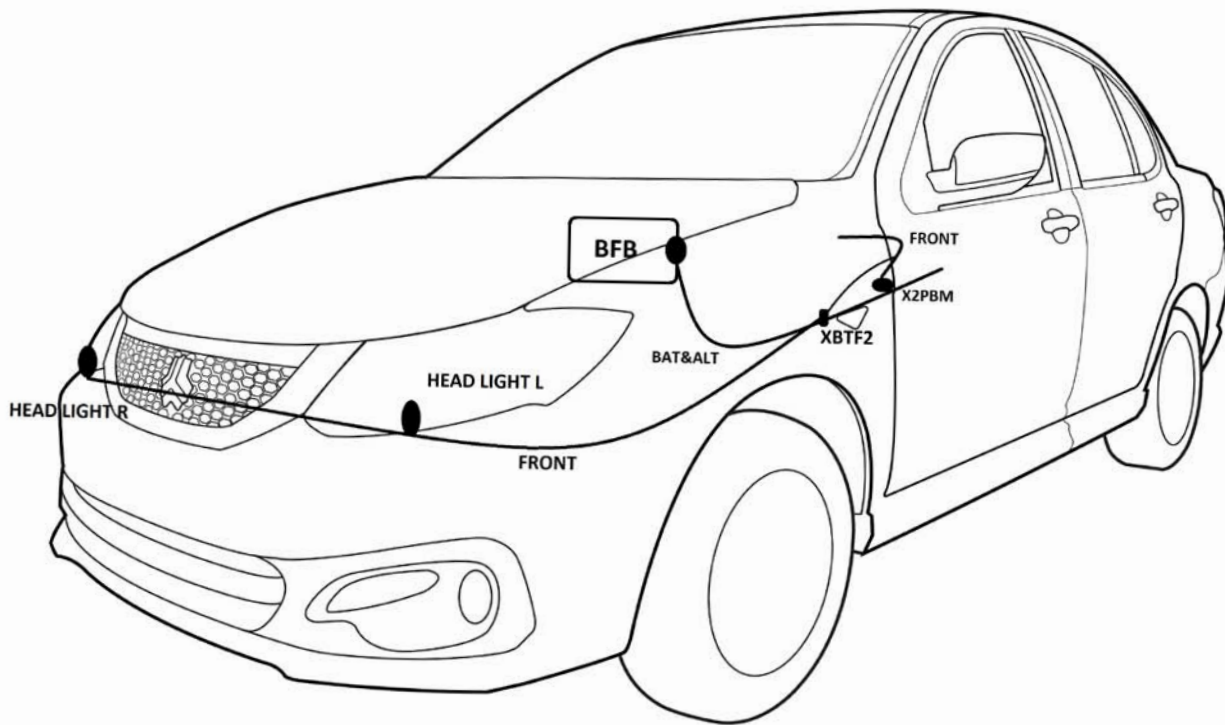
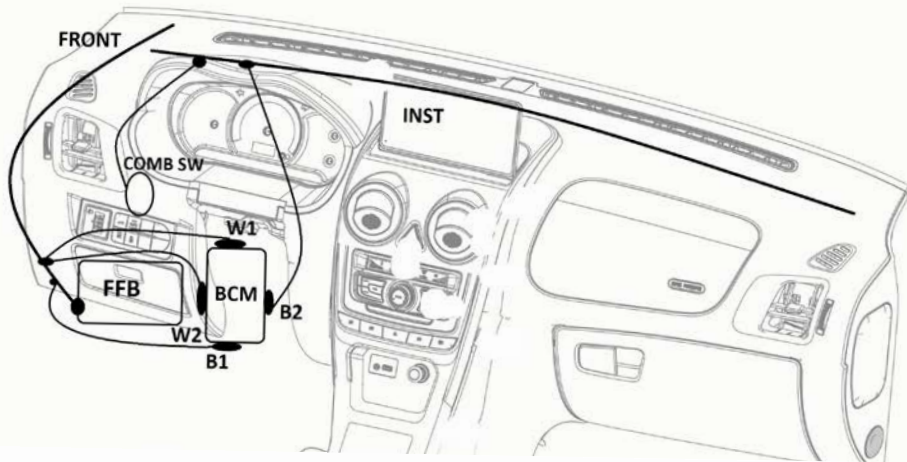

SAINA'S HORN

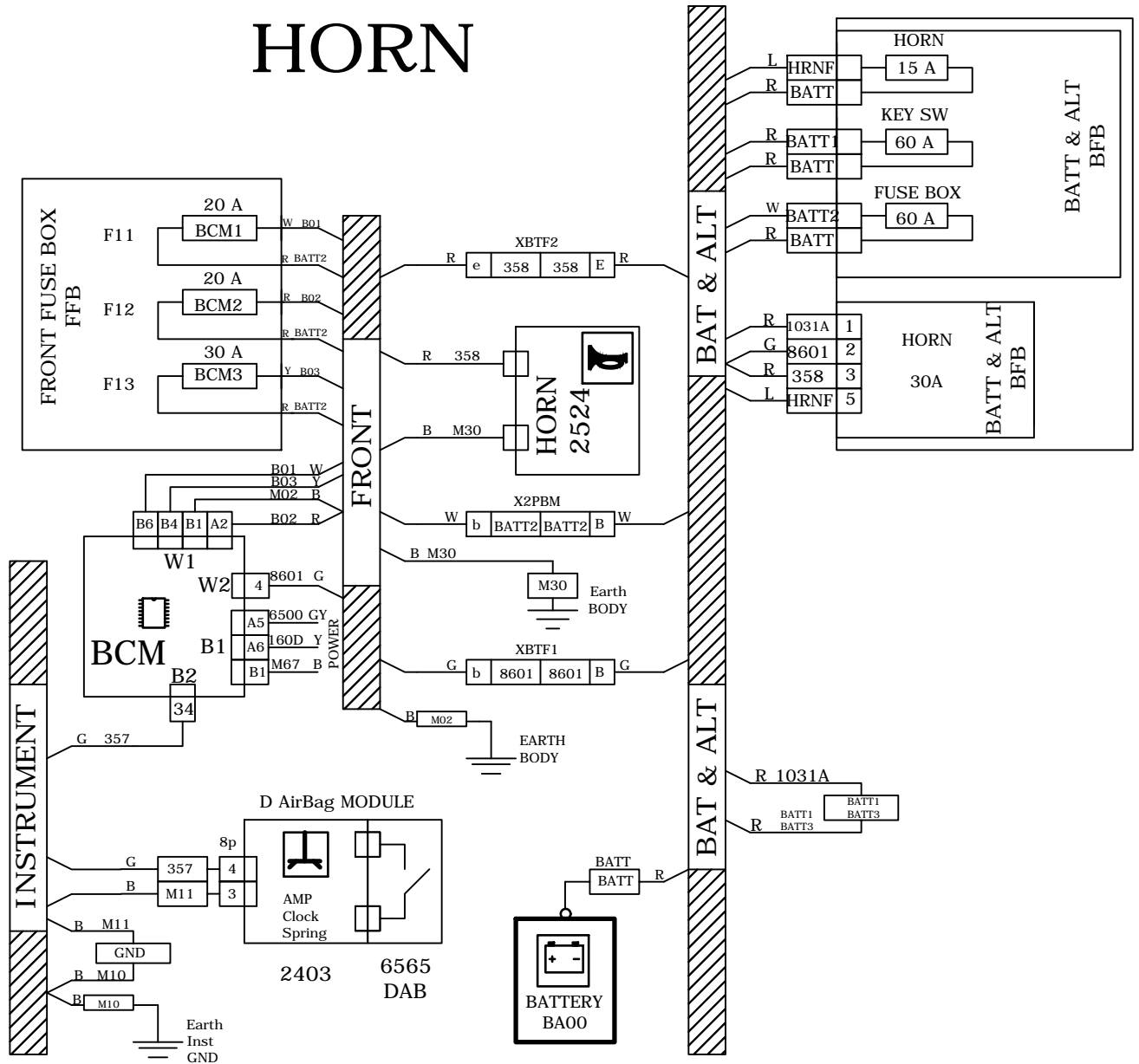

SAINA'S HORN

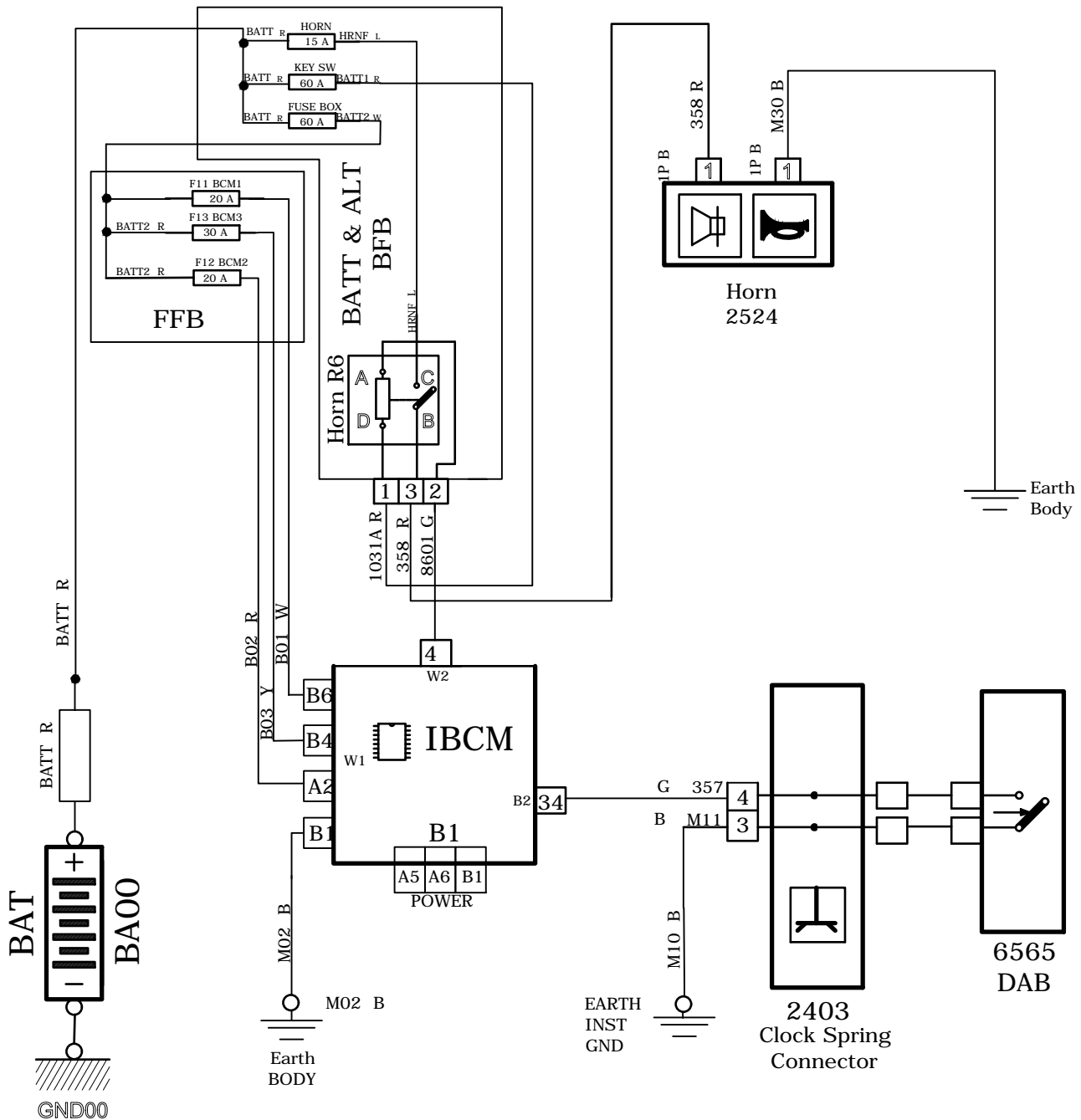

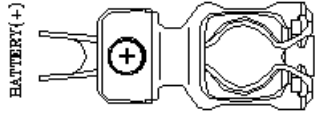

کانکتور قطب مثبت باطری
BATT

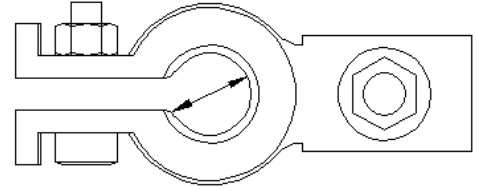

کانکتور قطب منفی باطری
GND

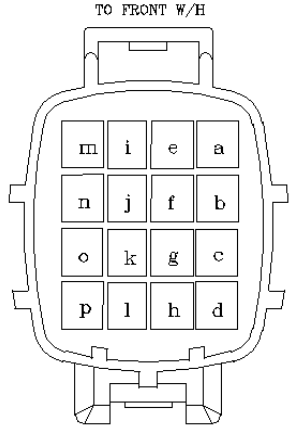

کانکتور ارتباط دسته سیم باطری به دسته سیم اصلی (2)
XBTF 2

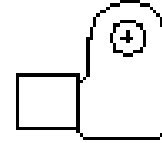

کانکتور اتصال بدنه
BAT GND

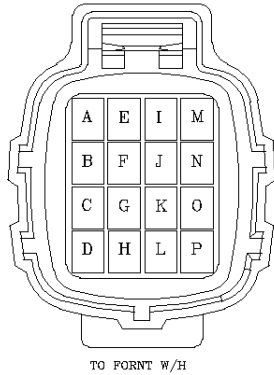

کانکتور ارتباط دسته سیم باطری به دسته سیم اصلی (1)
XBTF 1

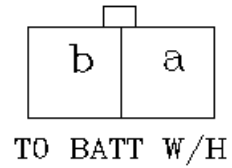

کانکتور دوپل برق اصلی (دسته سیم باطری به دسته سیم اصلی)
X2PBM

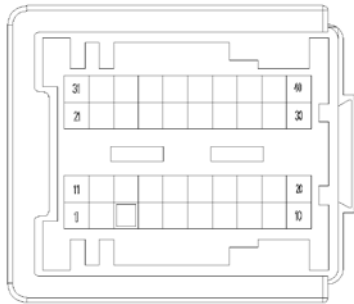

BCM
کانکتور ارتباط دسته سیم داشبورد به بی سی ام
BCM B2

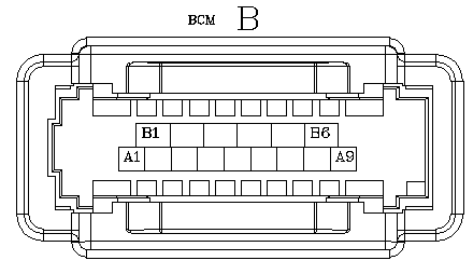

BCM B
کانکتور ارتباط دسته سیم اصلی به بی سی ام
BCM B1

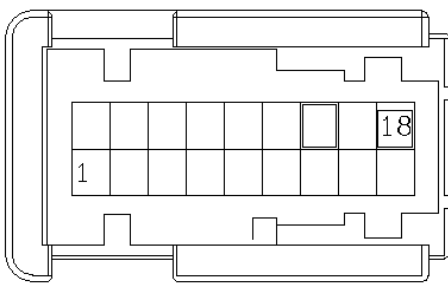

BCM CMQS
کانکتور ارتباط دسته سیم اصلی به بی سی ام
BCM W2

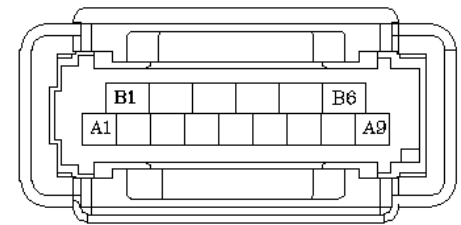

BCM W
کانکتور ارتباط دسته سیم اصلی به بی سی ام
BCM W1

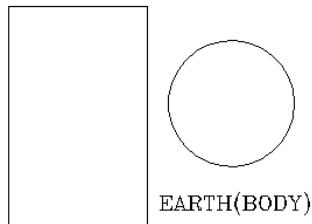

اتصال بدنه شاسی

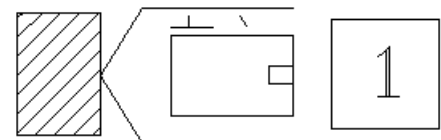

HORN LH

کانکتور بوق

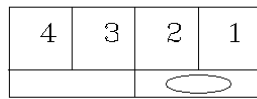

D.AIRBAG MODULE

کانکتور ارتباط فنر ساعت (ایر بگ)

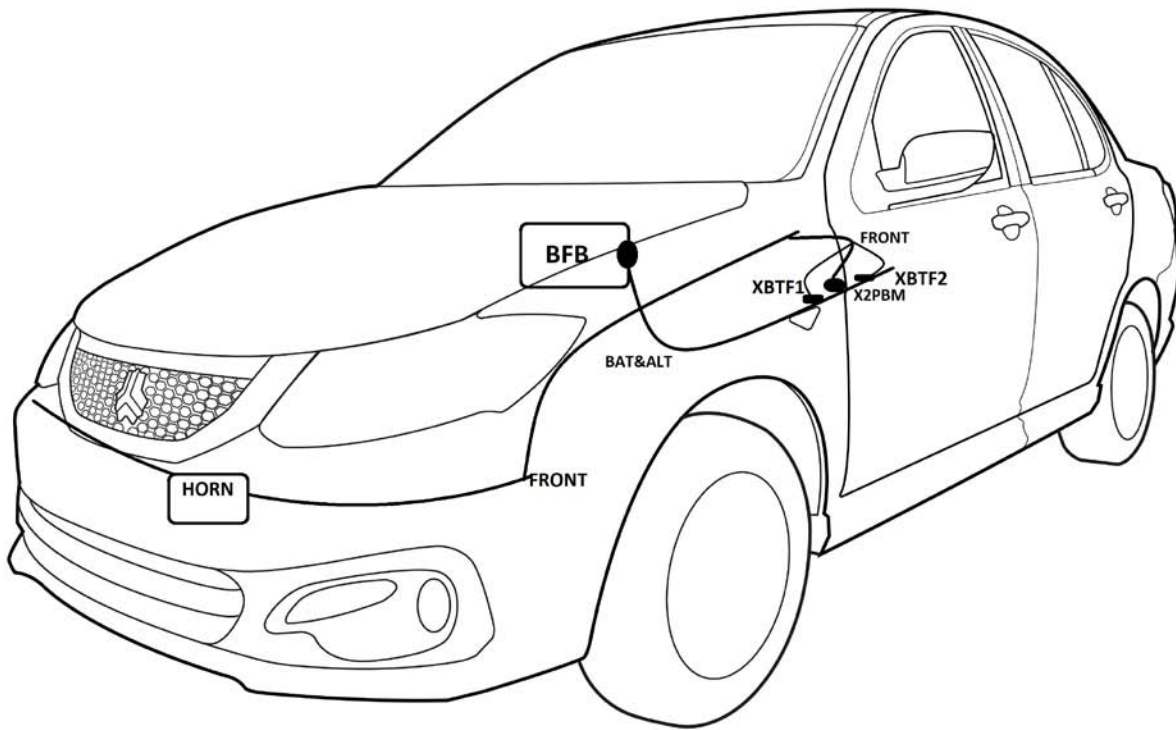
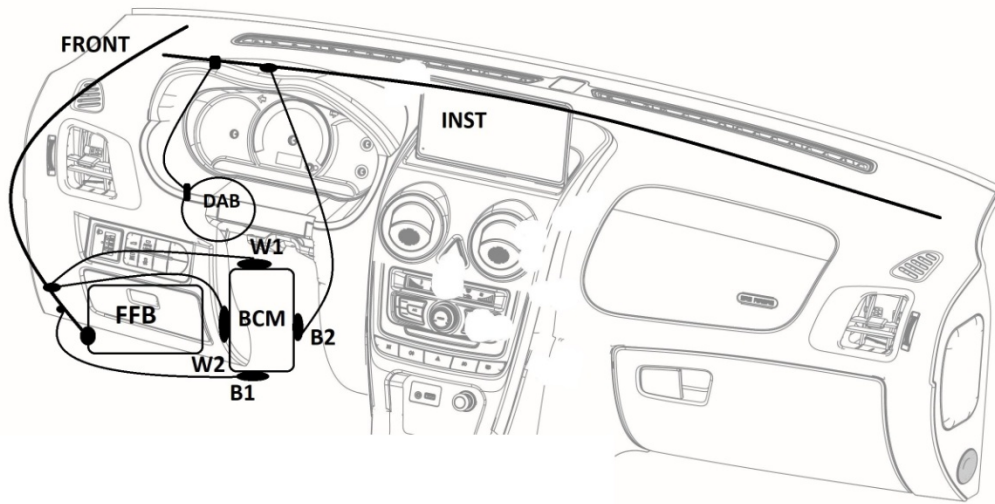

SAINA`S REAR P/W KID LOCK

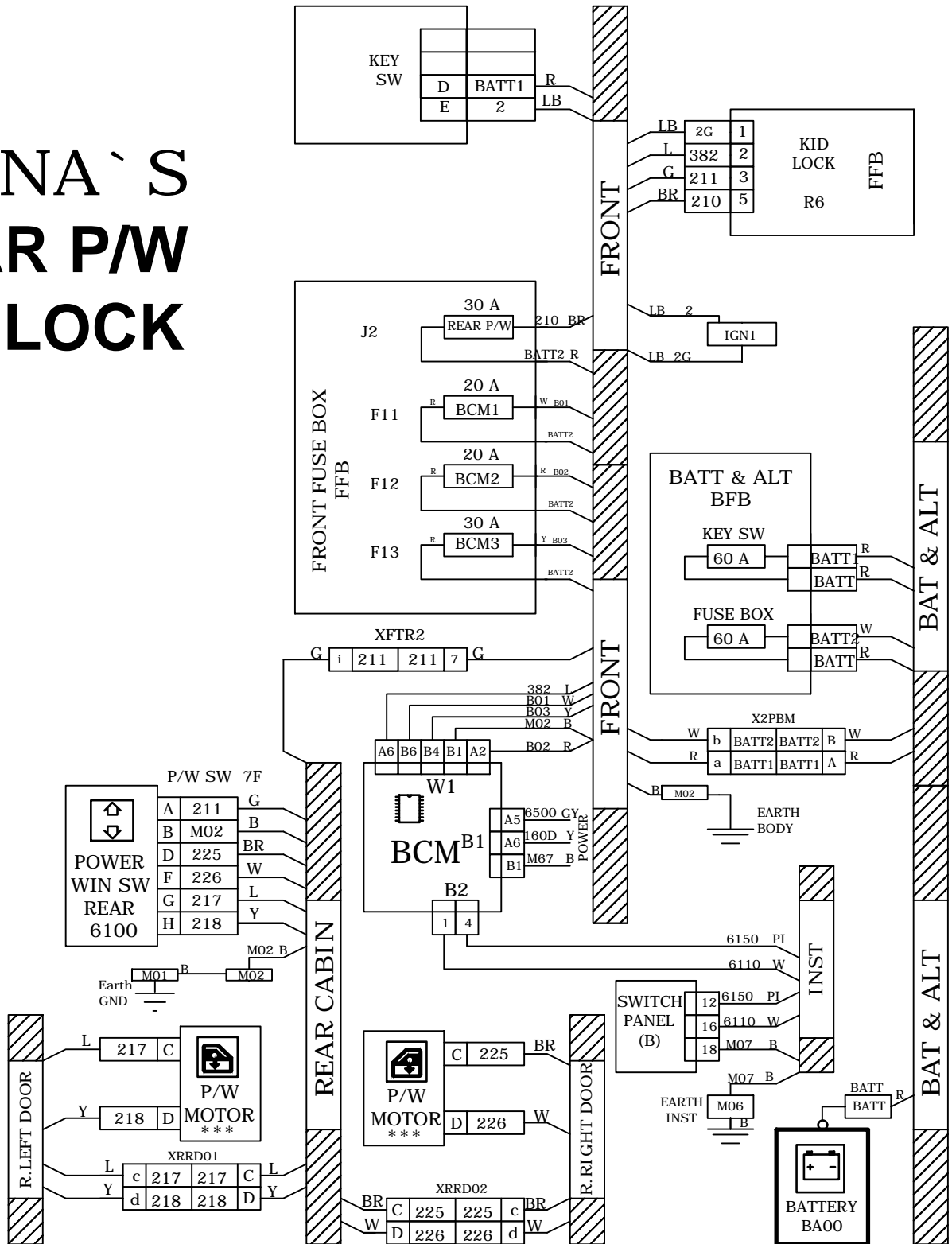

SAINA`S REAR P/W KID LOCK

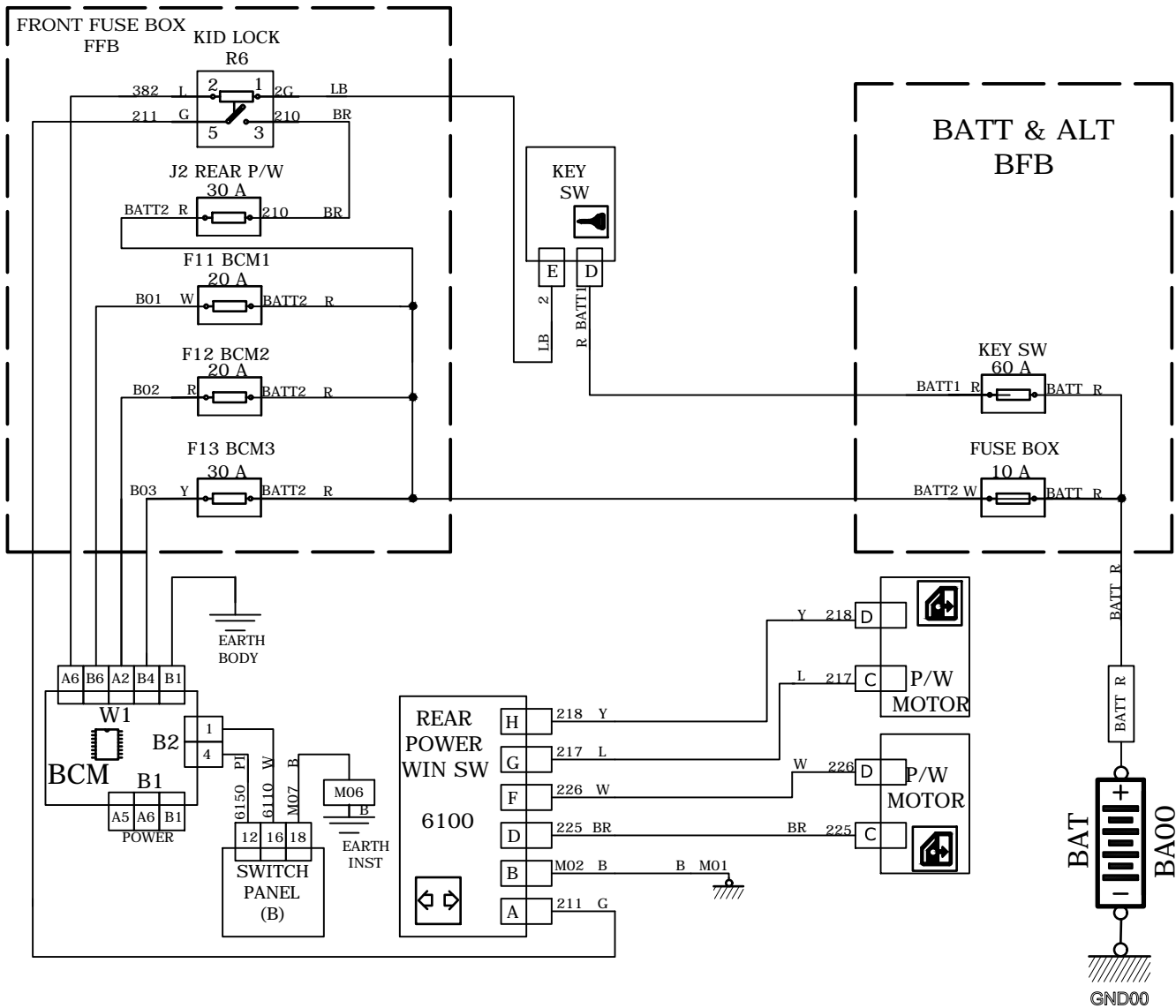

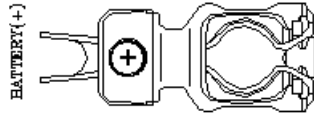

کانکتور قطب مثبت باطری
BATT

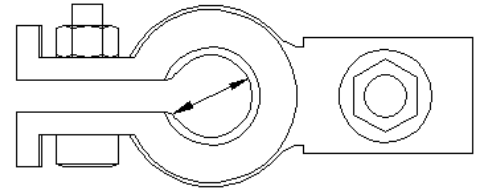

کانکتور قطب منفی باطری
GND

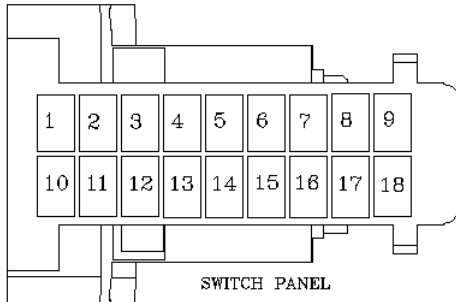

کانکتور سویچ پنل

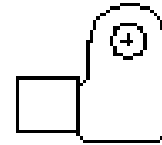

کانکتور اتصال بدنه
BAT GND

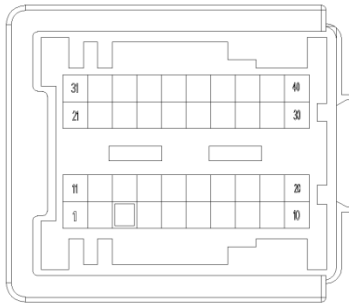

کانکتور ارتباط دسته سیم داشبورد به بی سی ام
BCM B2

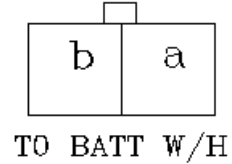

کانکتور دوپل برق اصلی (دسته سیم باطری به دسته سیم اصلی)
X2PBM

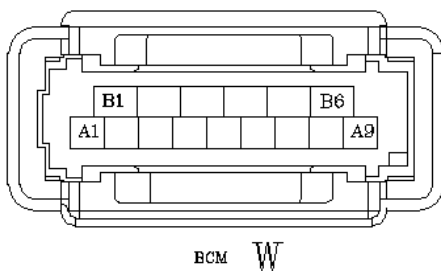

کانکتور ارتباط دسته سیم اصلی به بی سی ام
BCM W1

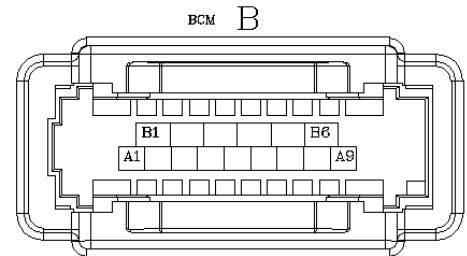

کانکتور ارتباط دسته سیم اصلی به بی سی ام
BCM B1

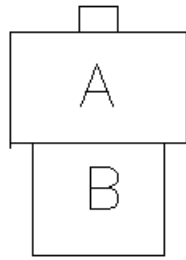

POWER WINDOW
MOTOR

کانکتور موتور شیشه بالابر

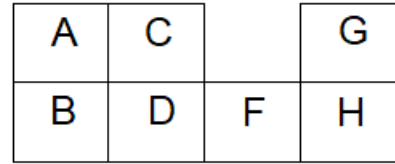

PW SW.

کانکتور کلید شیشه بالابر عقب

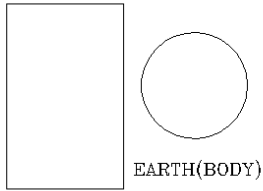

اتصال بدنه شاسی

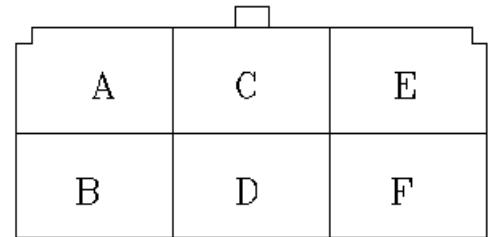

KEY SW.

کانکتور سویچ
کلید

DOOR WH (Rr.RH)

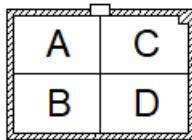

کانکتور ارتباط دسته سیم عقب به دسته سیم درب عقب چپ (یا راست)

XRTRD

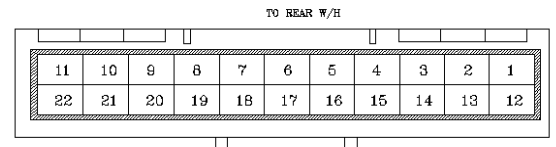

کانکتور ارتباط دسته سیم اصلی به دسته سیم عقب 2

XFTR2

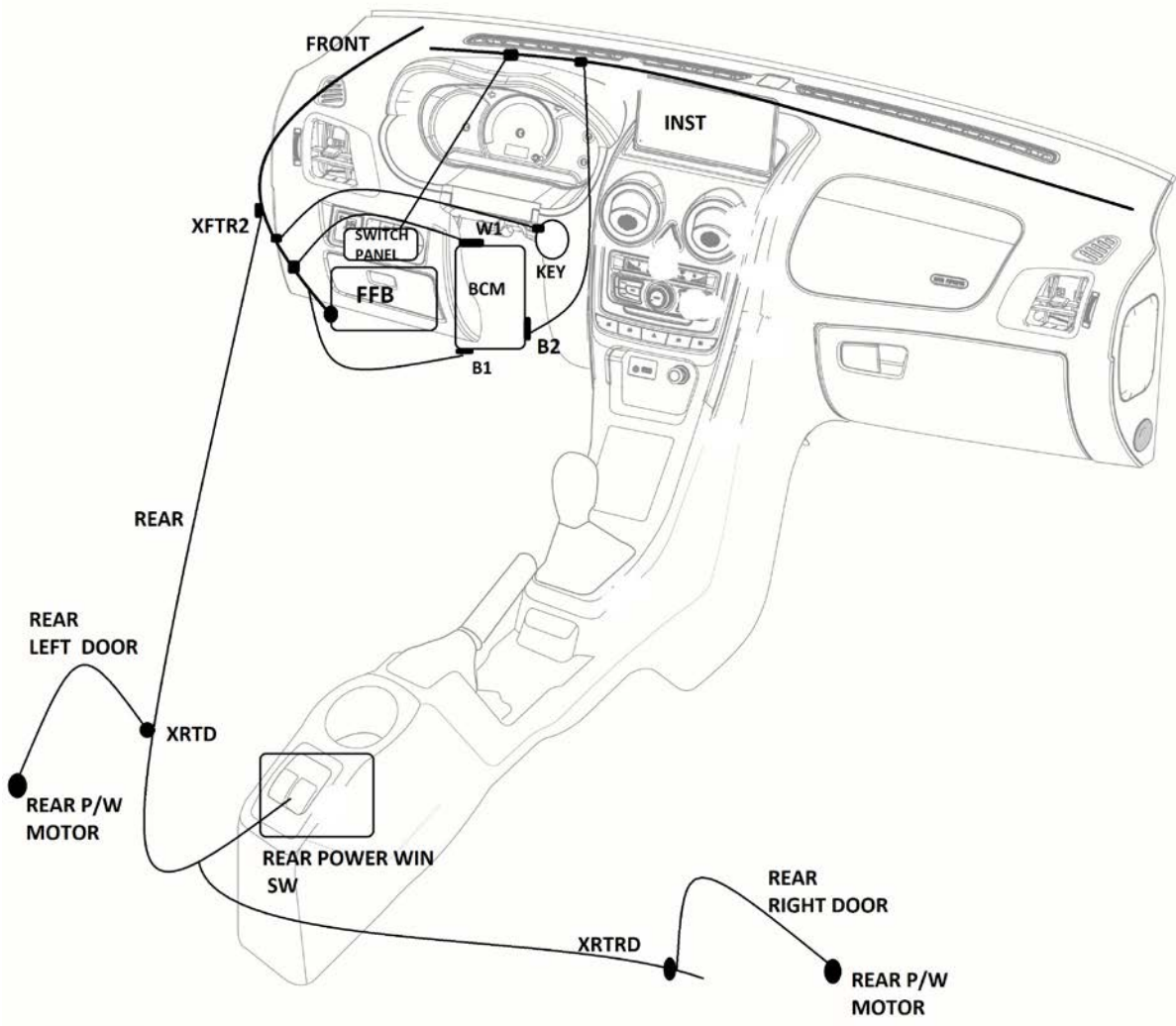

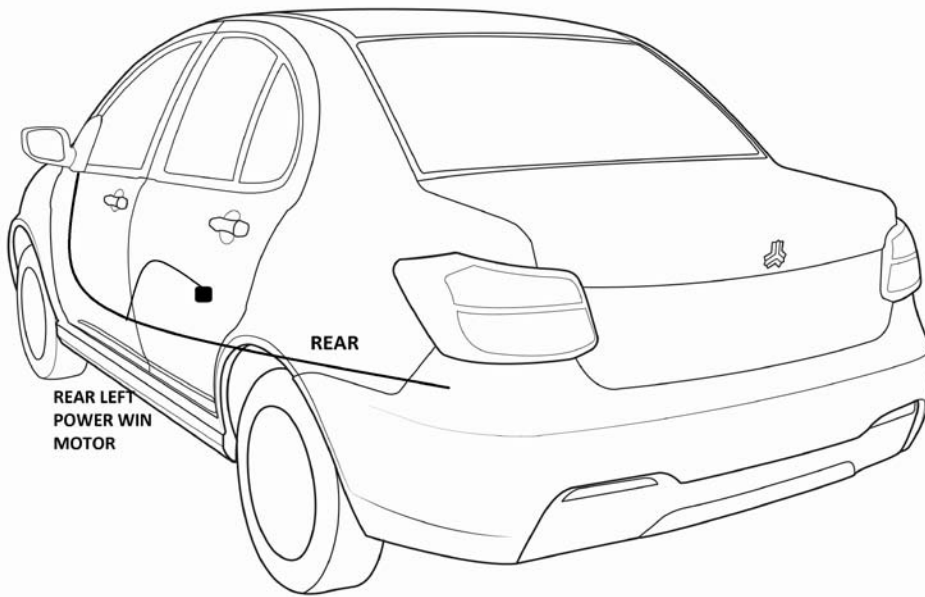
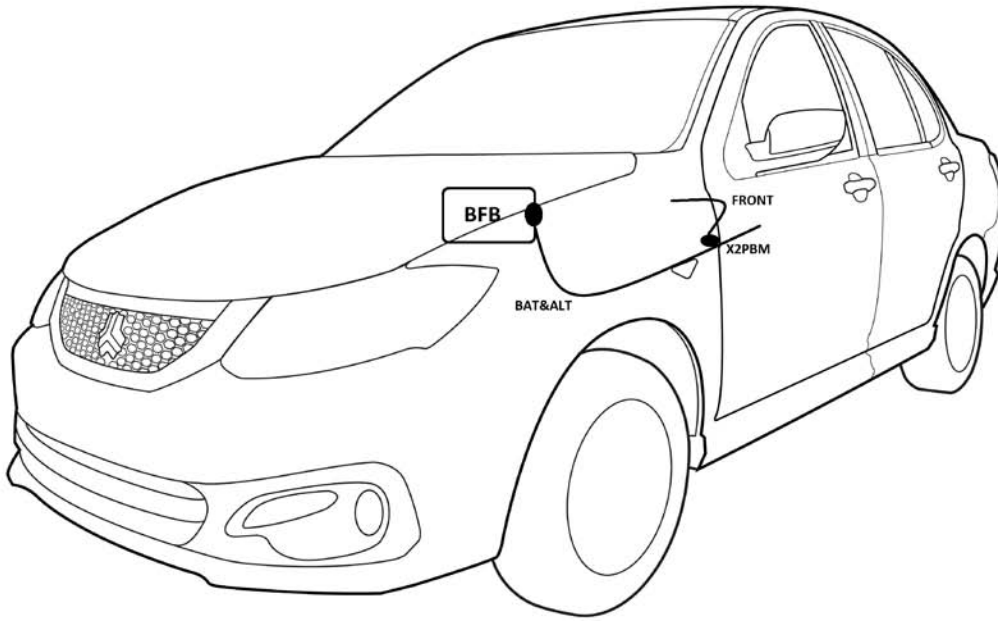

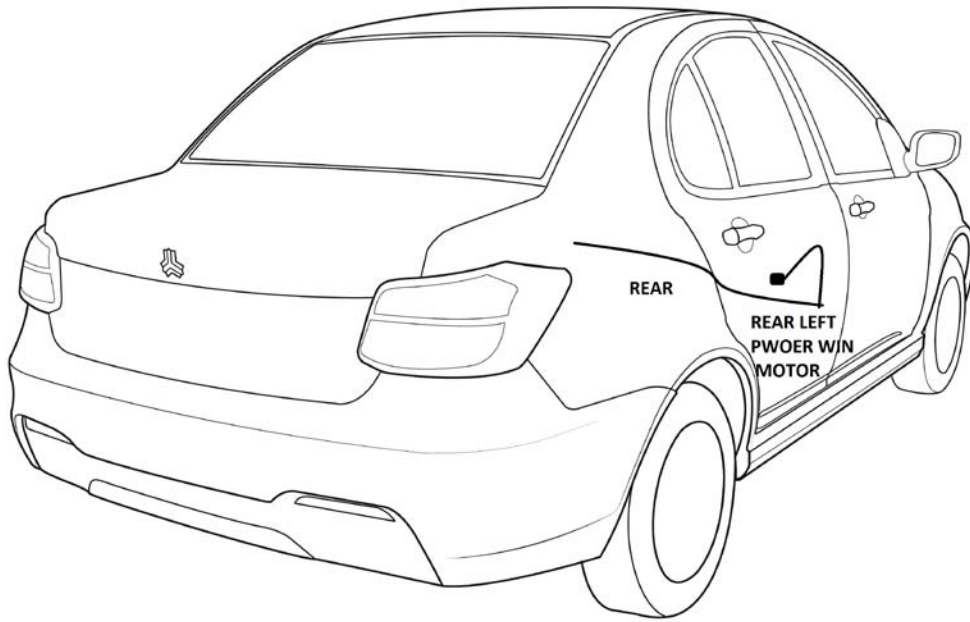

SAINA'S LEFT TURN

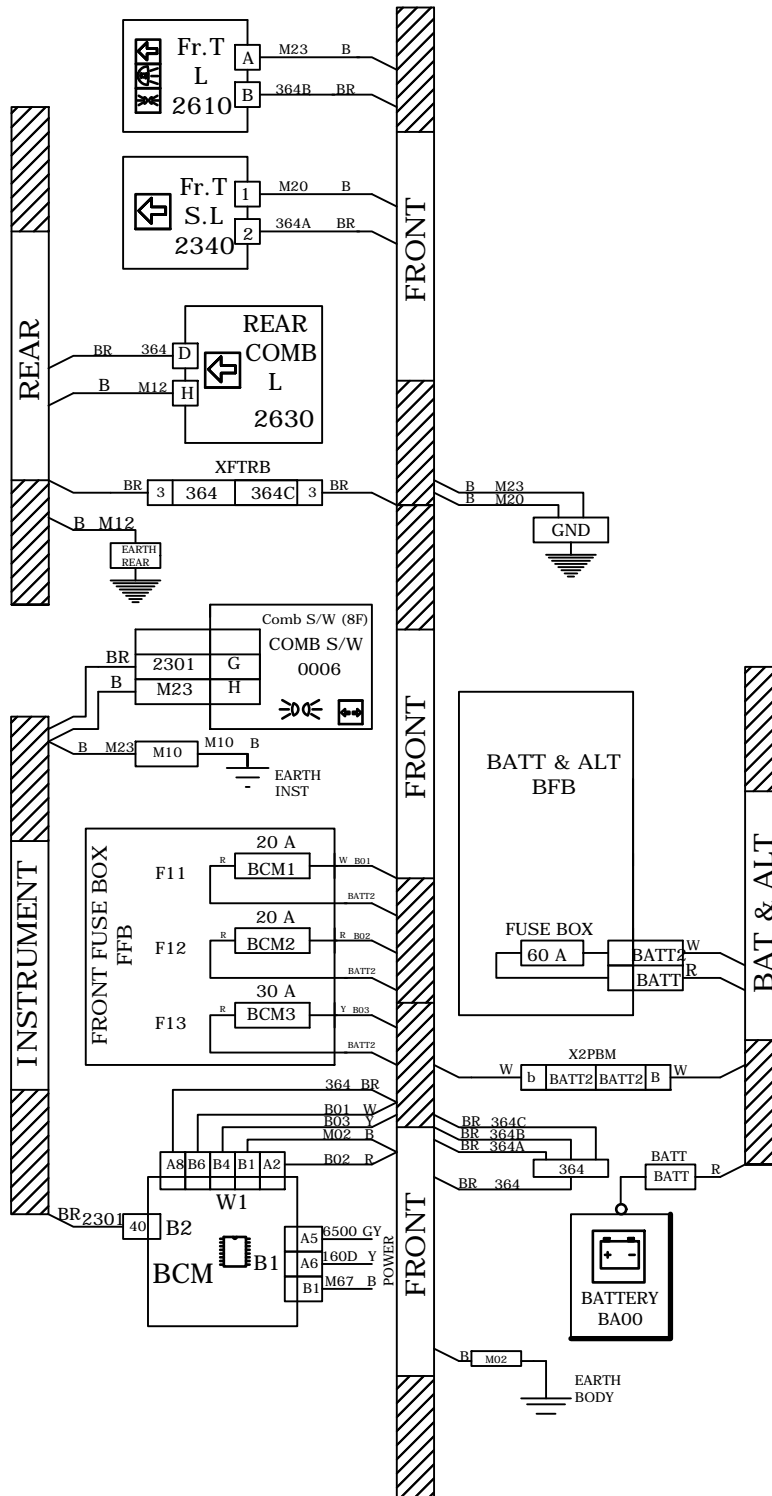

SAINA`S LEFT TURN

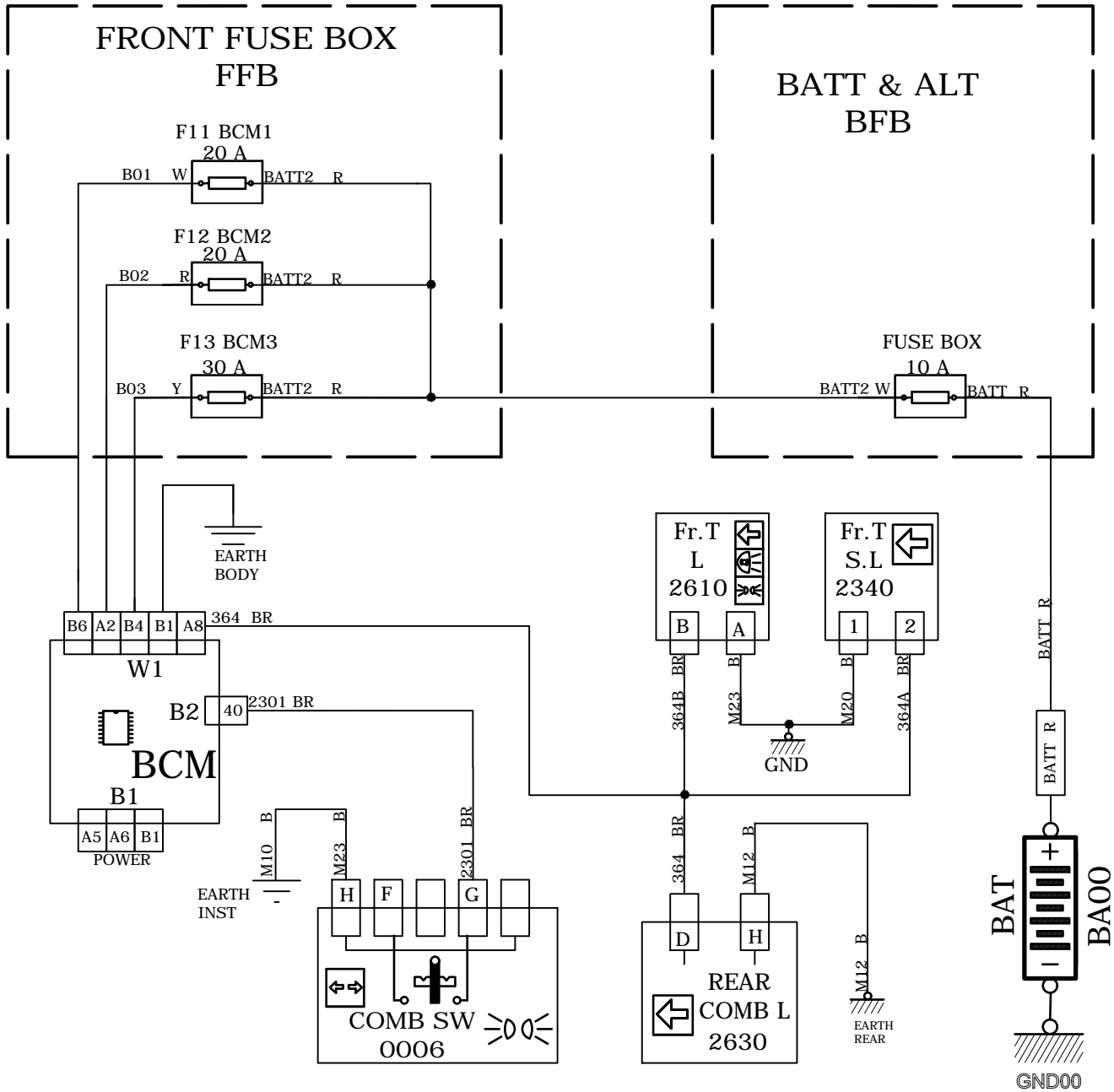

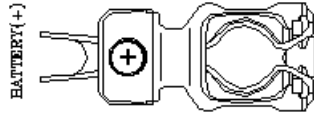

کانکتور قطب مثبت باطری
BATT

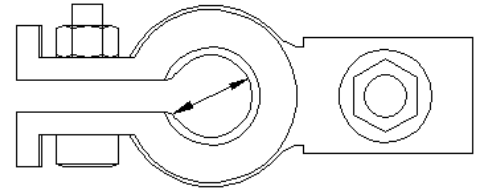

کانکتور قطب منفی باطری
GND

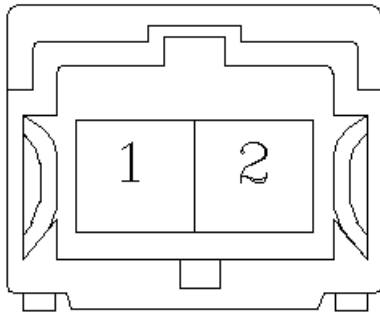

FRONT TURN(SMALL) LH

کانکتور راهنما جانبی (کوچک)

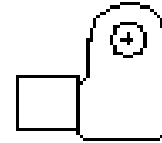

کانکتور اتصال بدنه
BAT GND

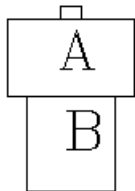

FRONT TURN LH

کانکتور راهنما جلو

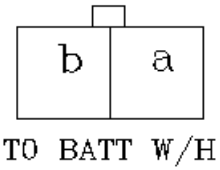

کانکتور دوپل برق اصلی (دسته سیم باطری به دسته سیم اصلی)
X2PBM

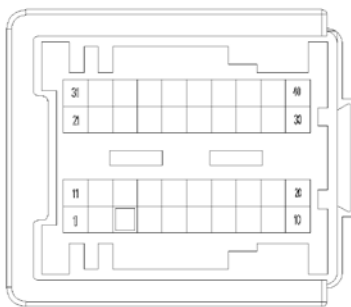

کانکتور ارتباط دسته سیم داشبورد به بی سی ام
BCM B2

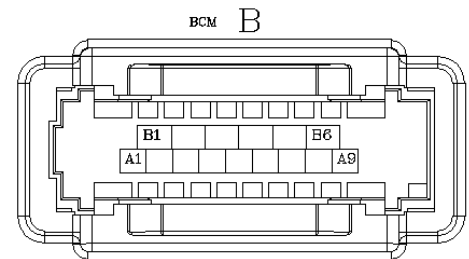

کانکتور ارتباط دسته سیم اصلی به بی سی ام
BCM B1

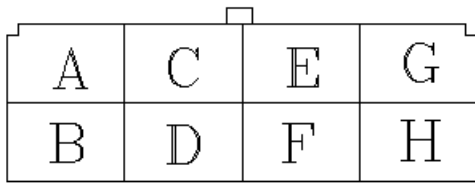

COMB. SW.
MC-AL-8F

کانکتور دسته راهنما

COMB SW 8F

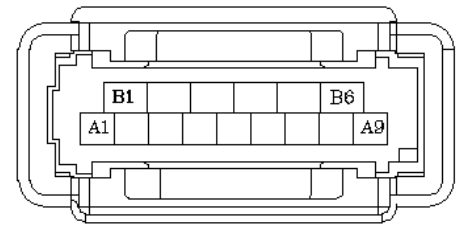

BCM W

کانکتور ارتباط دسته سیم اصلی به بی سی ام

BCM W1

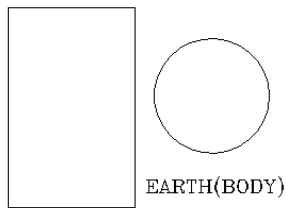

EARTH(BODY)

اتصال بدنه شاسی

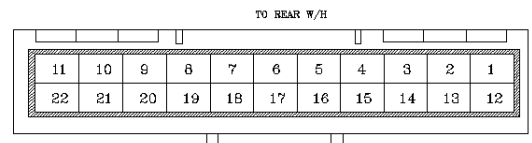

کانکتور ارتباط دسته سیم اصلی به دسته سیم عقب 2

XFTRB

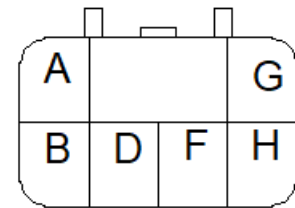

REAR COMB. LIGHT LH.

کانکتور مجموعه چراغ عقب (دو طرف مشابه)

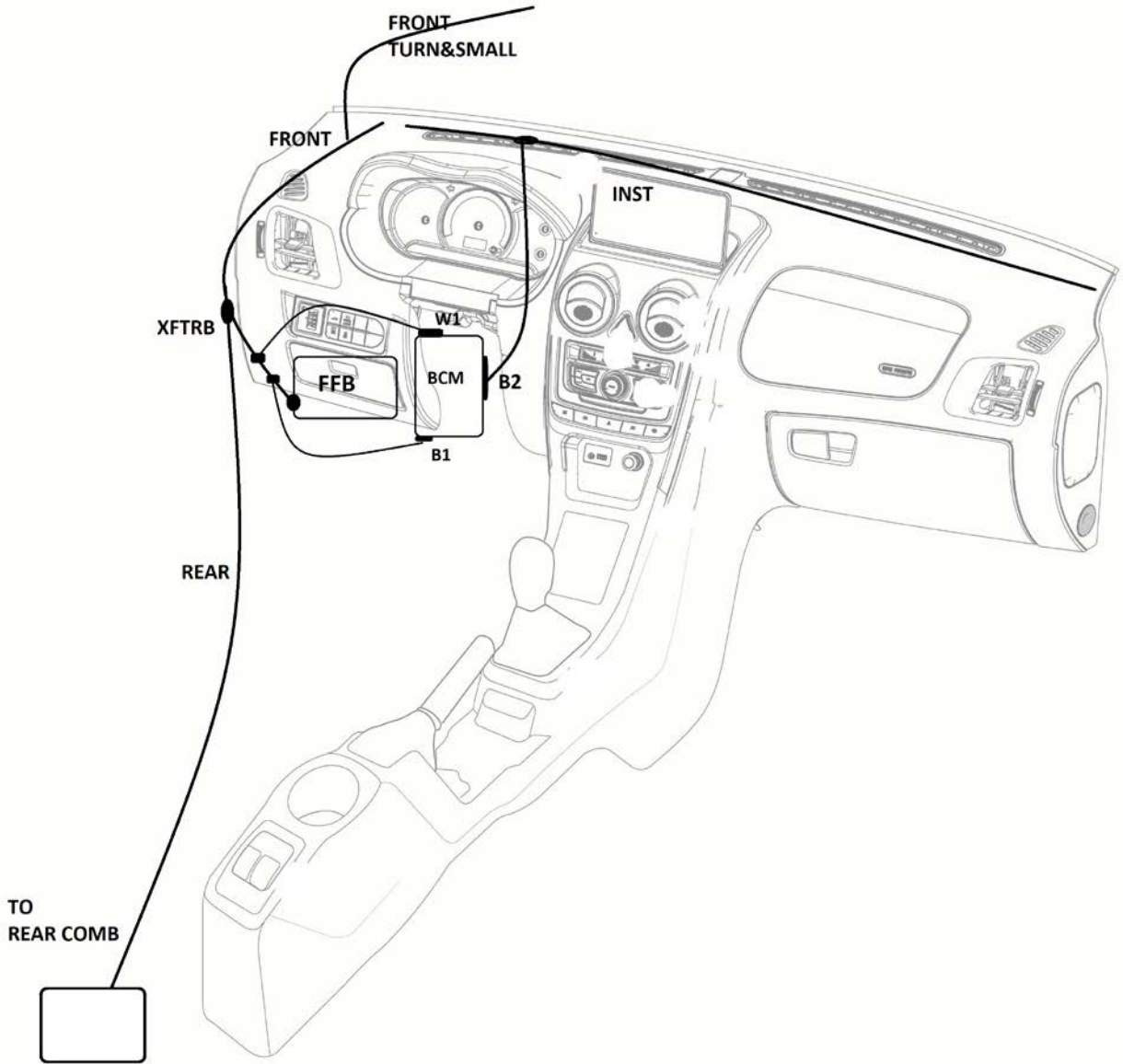

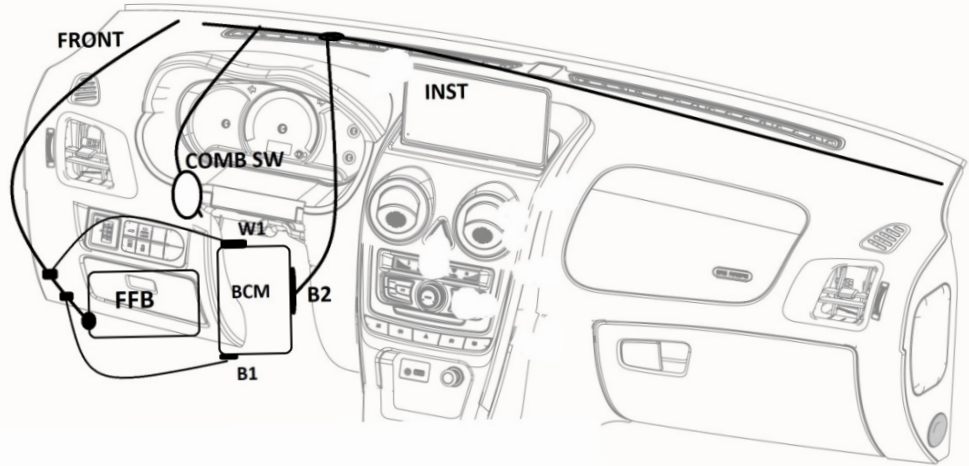
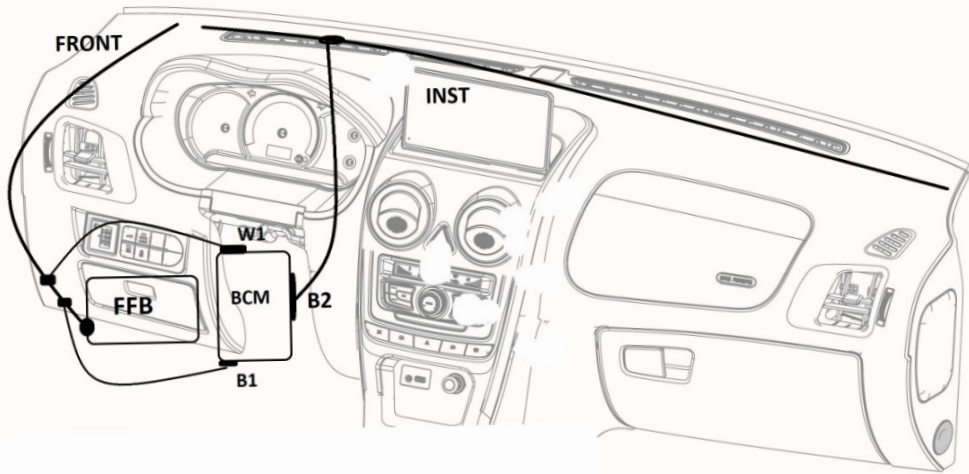

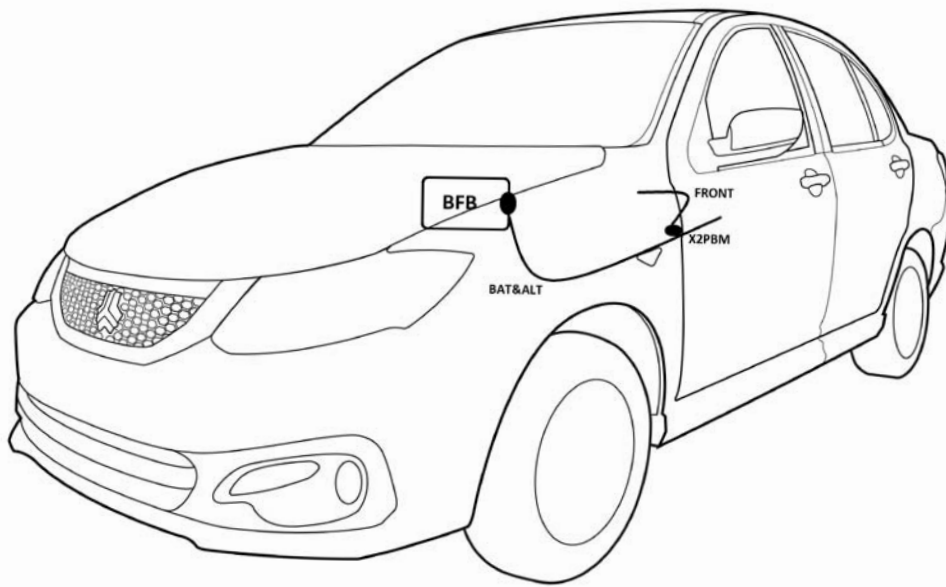
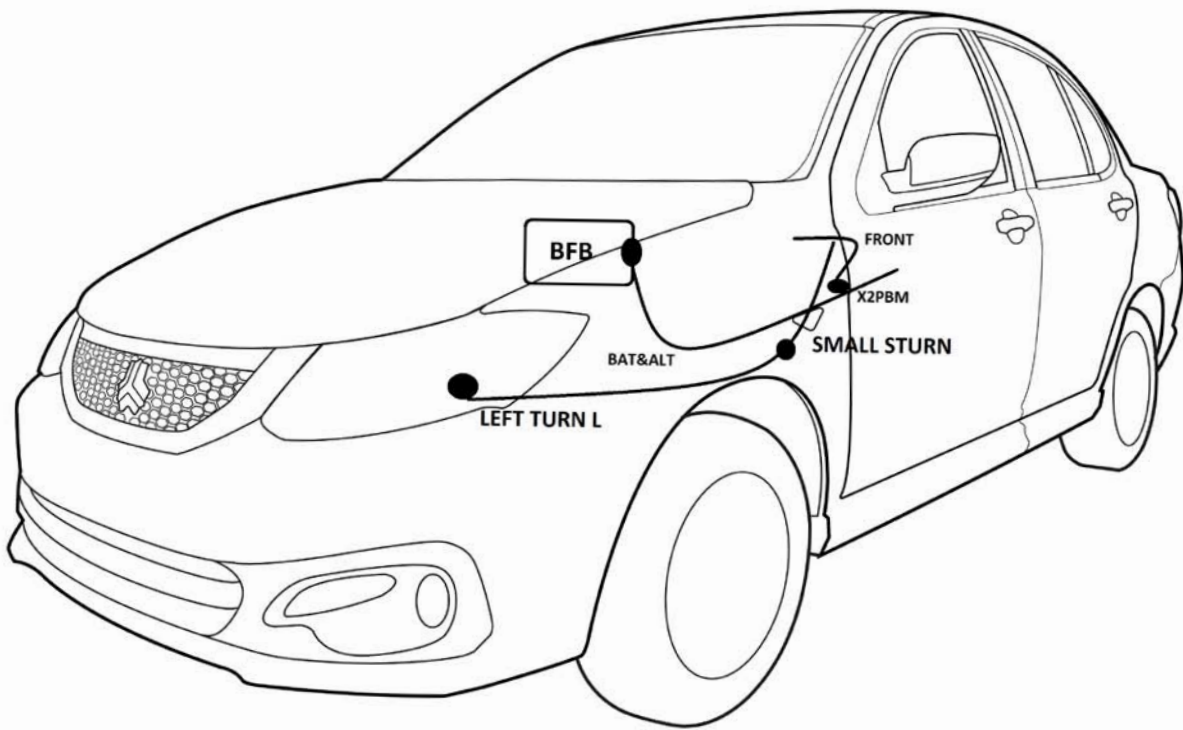

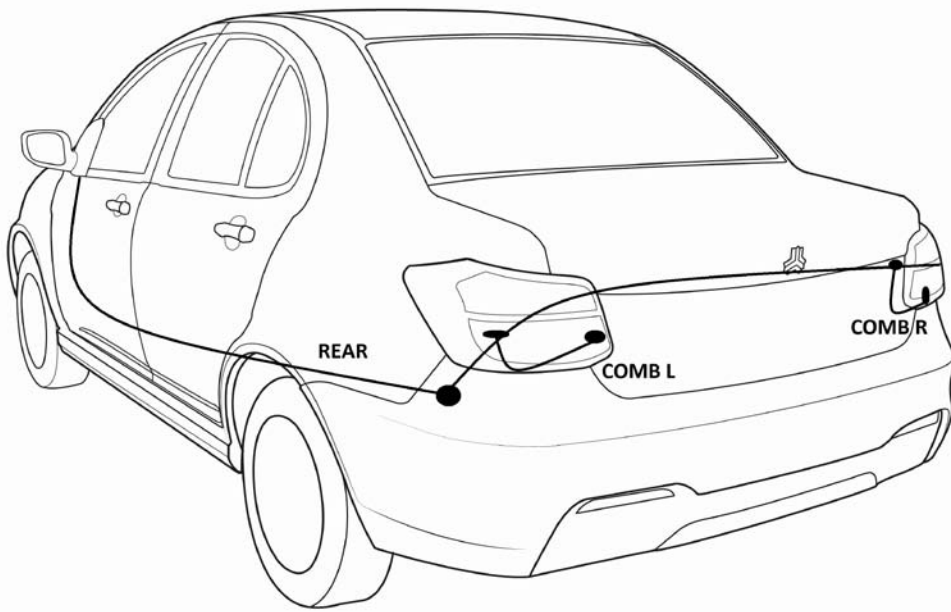

SAINA`S LEVELING

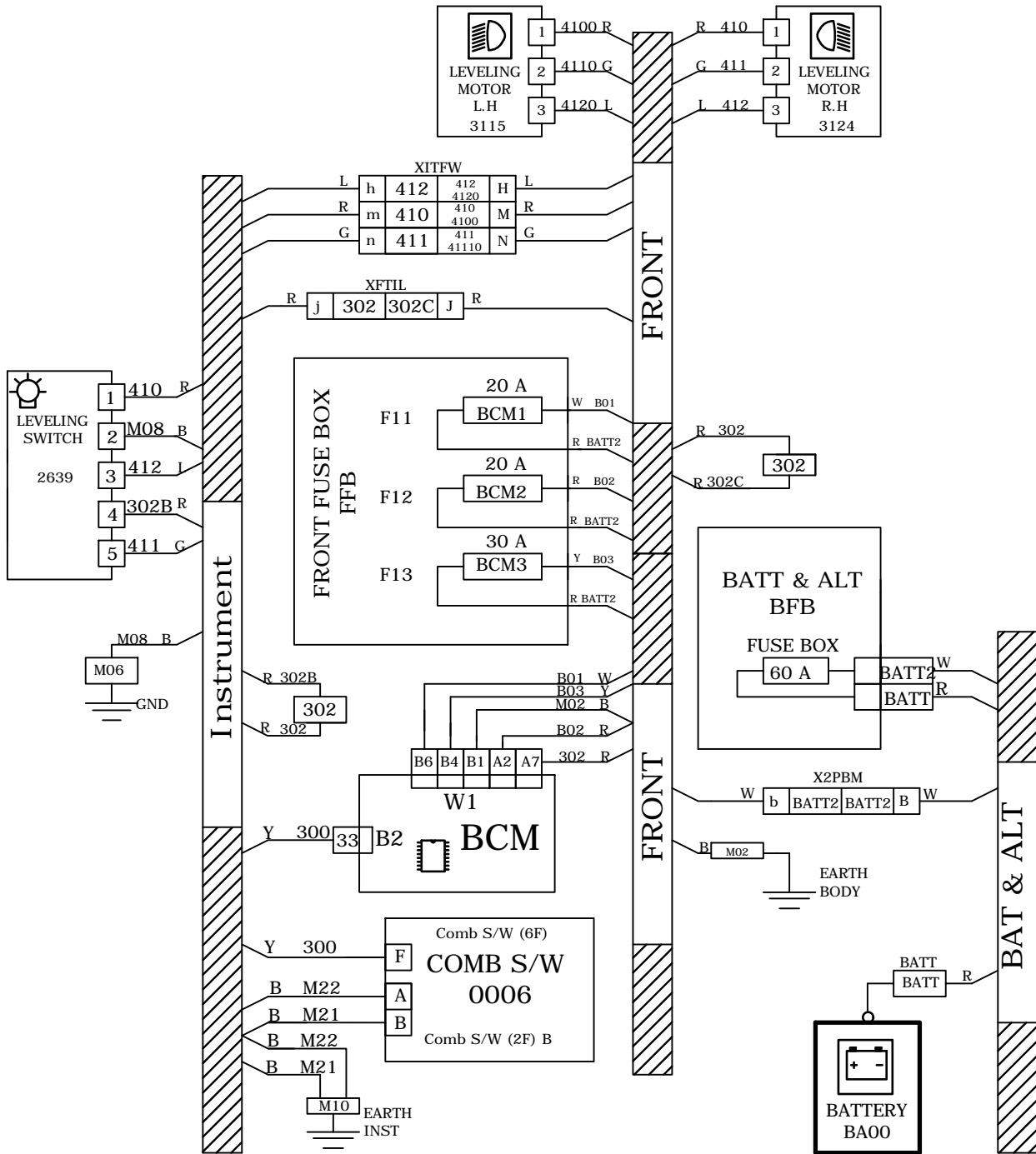

SAINA`S LEVELING

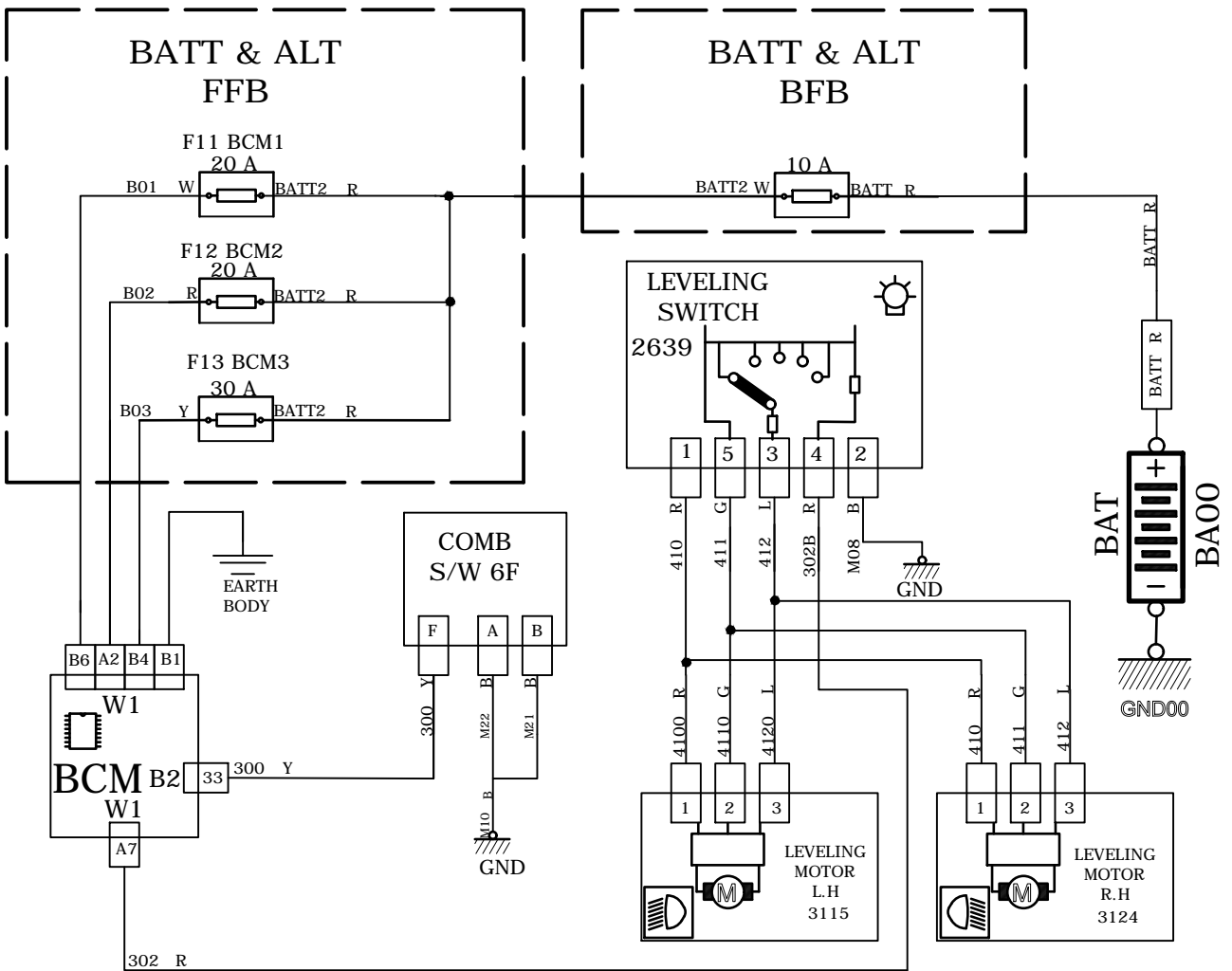

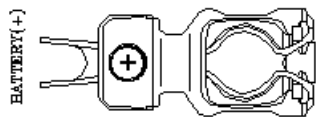

کانکتور قطب مثبت باطری
BATT

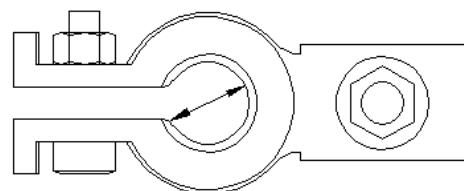

کانکتور قطب منفی باطری
GND

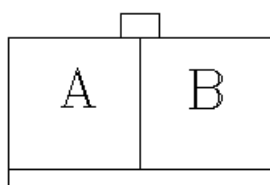

COMB. SW.
FBH-EFL-2F(B)

کانکتور دسته راهنما
COMB SW 2F

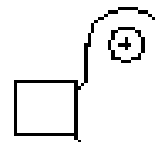

کانکتور اتصال بدنه
BAT GND

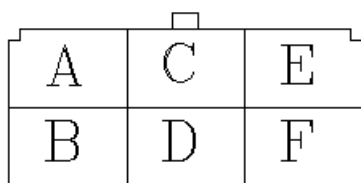

COMB. SW.
MC-AL-6F

کانکتور دسته راهنما
COMB SW 6F

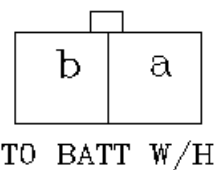

کانکتور دوپل برق اصلی (دسته سیم باطری به دسته سیم اصلی)
X2PBM

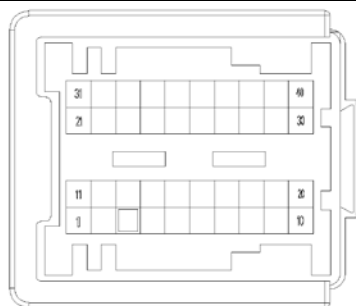

کانکتور ارتباط دسته سیم داشبورد به بی سی ام
BCM B2

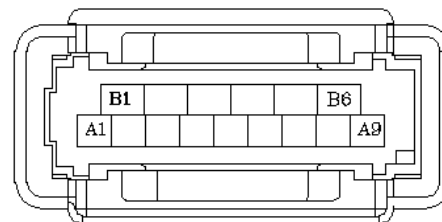

کانکتور ارتباط دسته سیم اصلی به بی سی ام
BCM W1

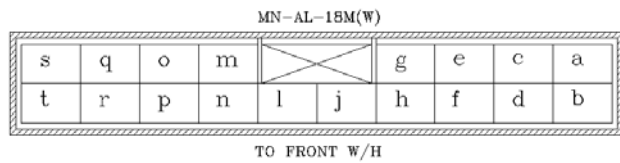

کانکتور ارتباط دسته سیم اصلی به دسته سیم داشبورد 3
XITFW

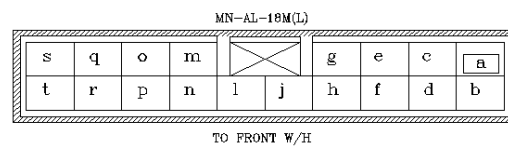

کانکتور ارتباط دسته سیم اصلی به دسته سیم
 داشبورد 2
XITFL

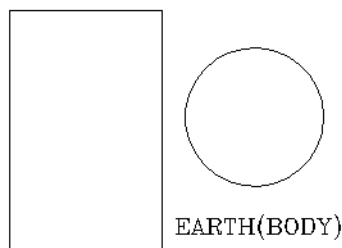

اتصال بدنه شاسی

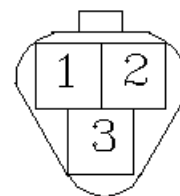

LEVELING MOTOR RH

کانکتور موتور تنظیم زاویه نور چراغ

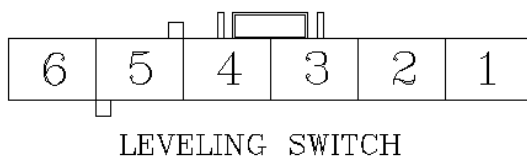

کانکتور کلید تنظیم زاویه نور چراغ

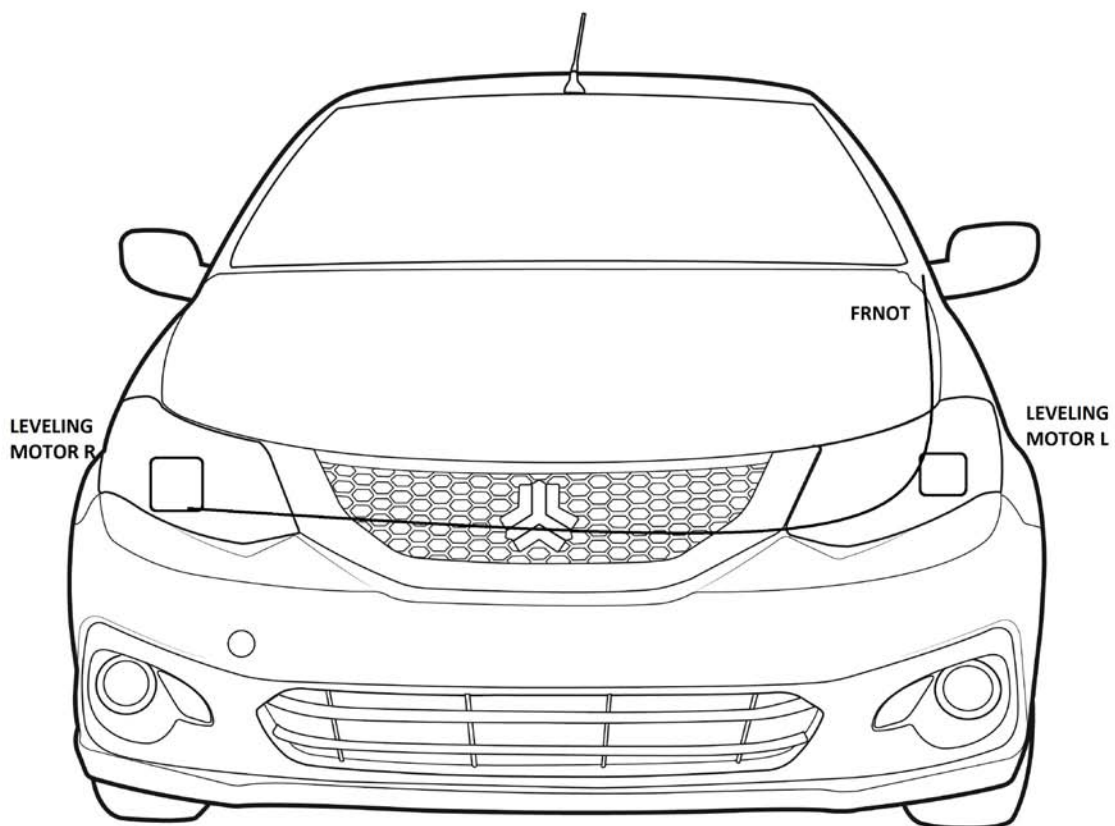
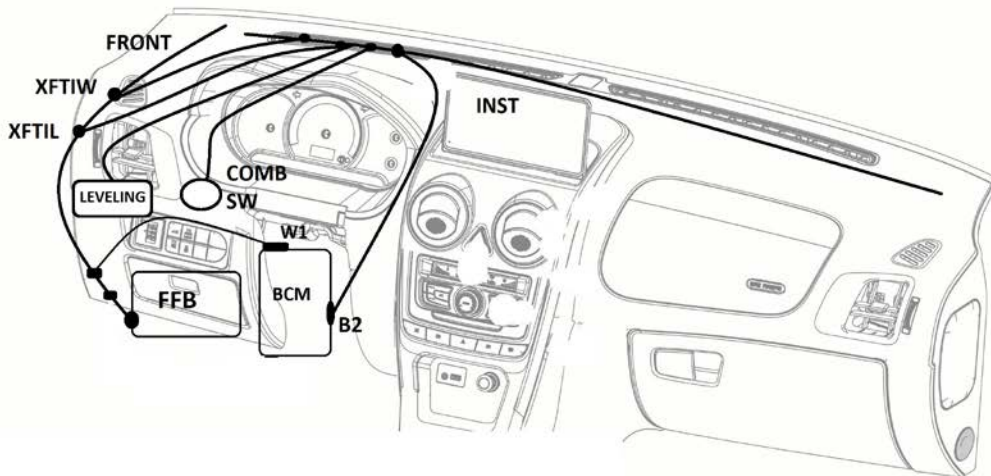

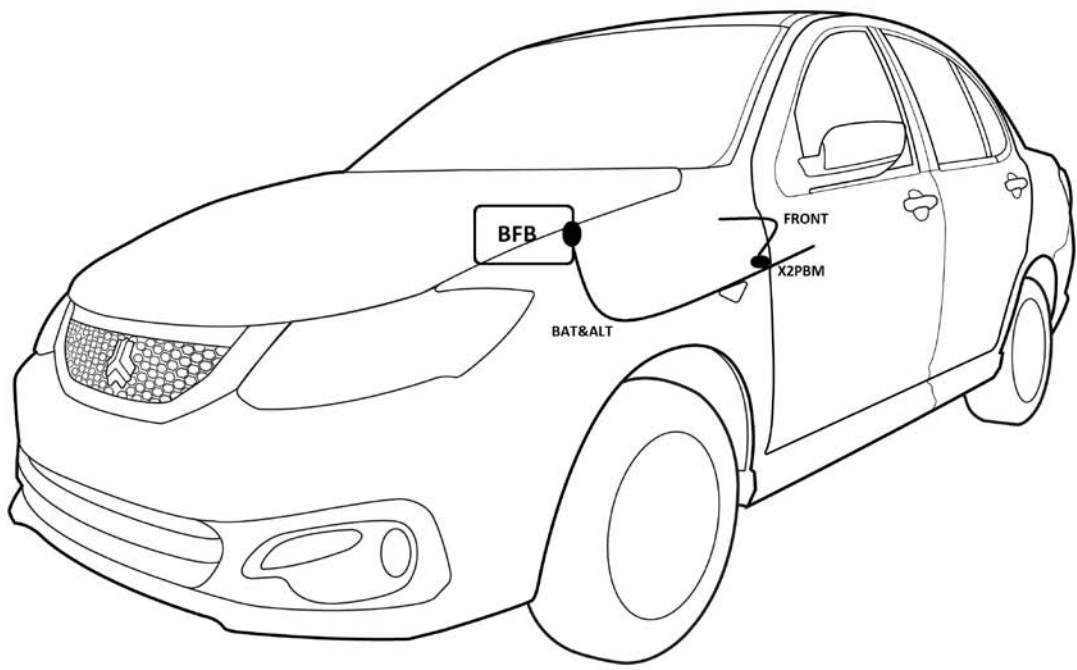

SAINA'S MIRROR

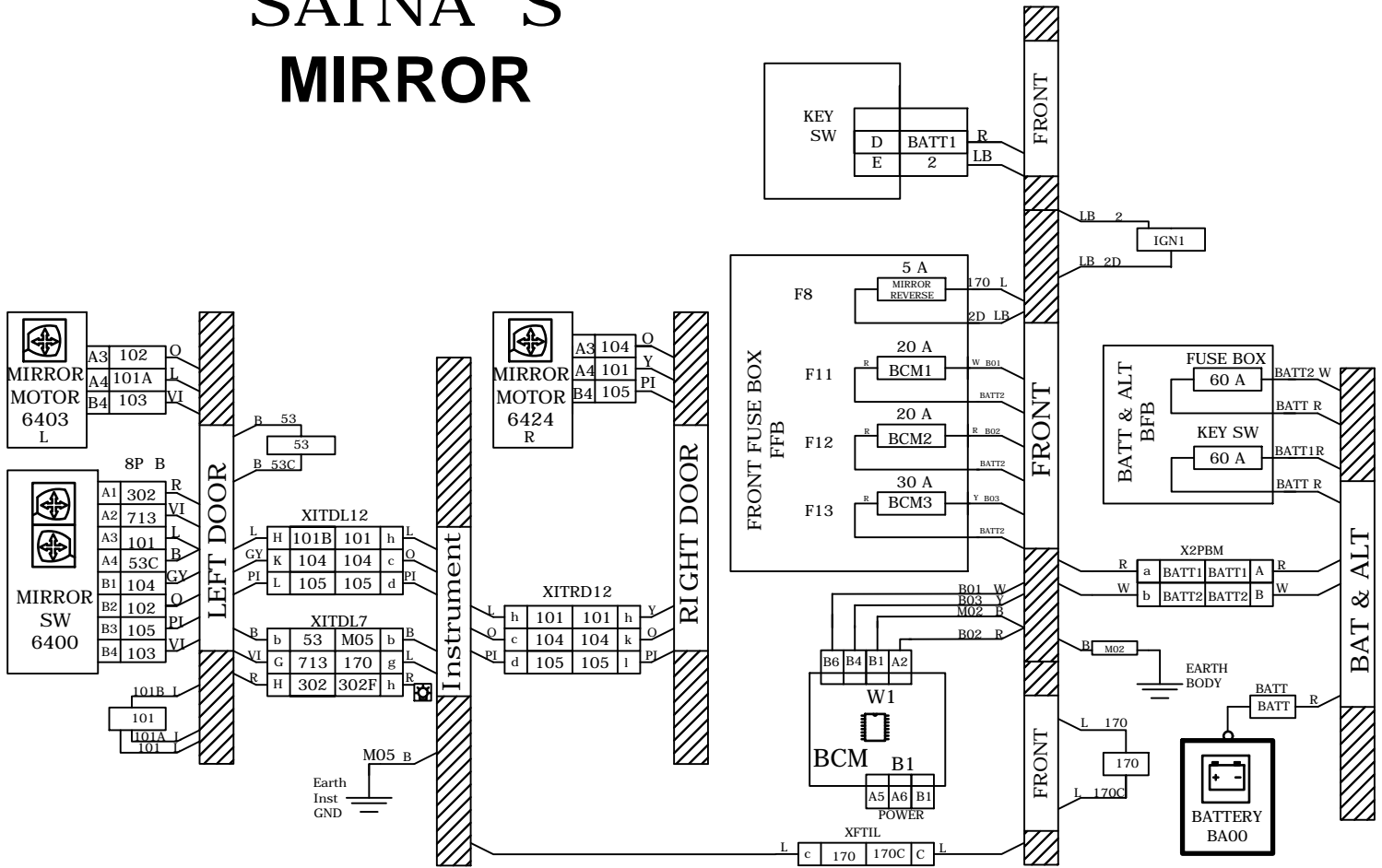

SAINA'S MIRROR

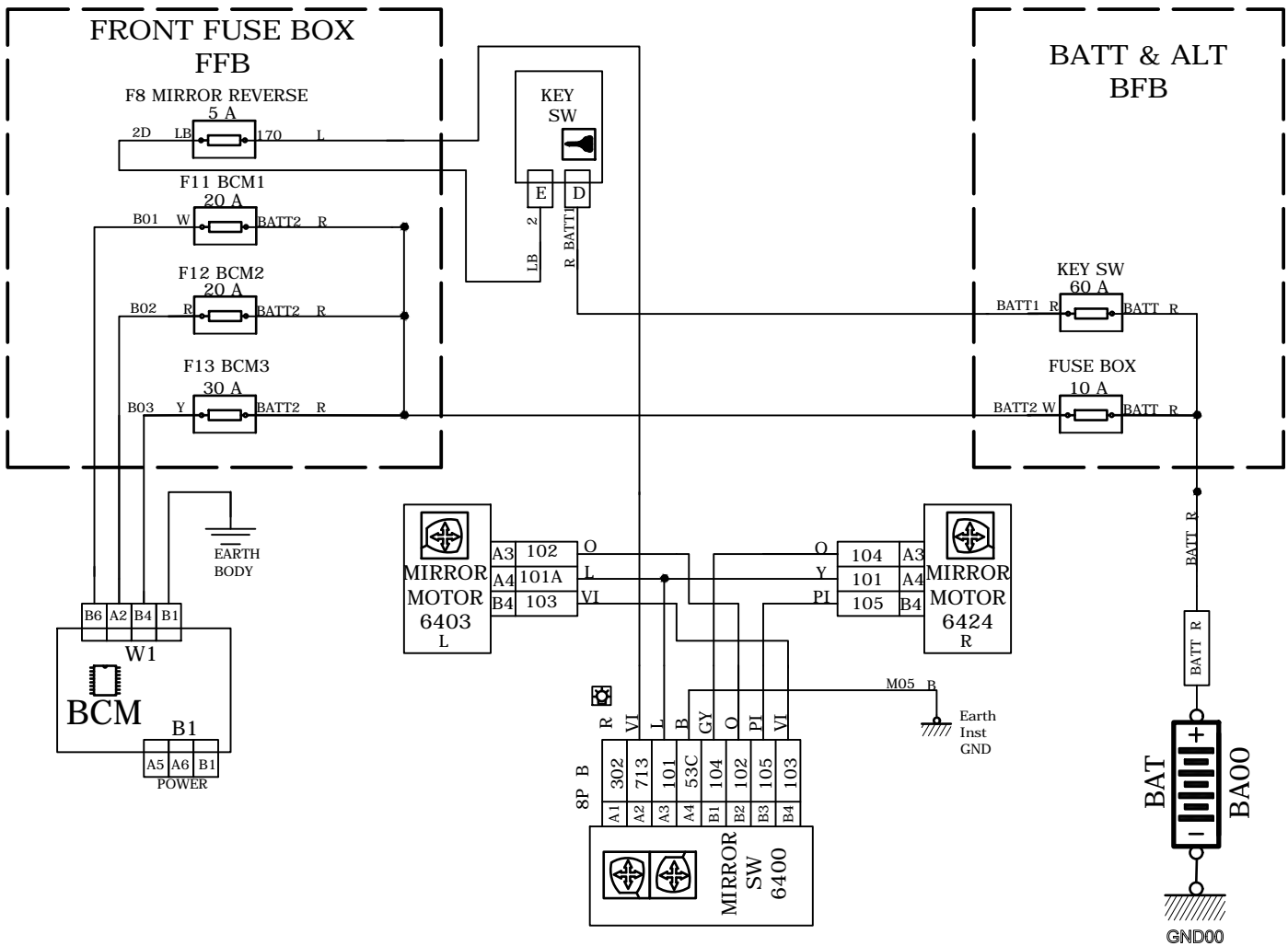

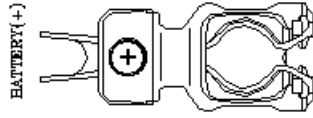

کانکتور قطب مثبت باطری
BATT

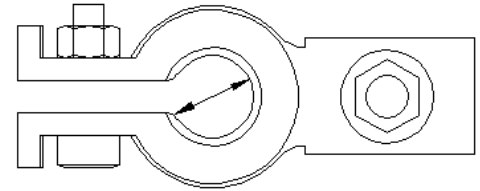

کانکتور قطب منفی باطری
GND

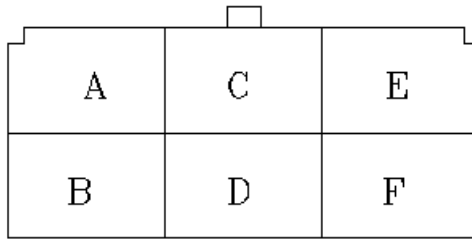

KEY SW.
کانکتور سویچ
کلید

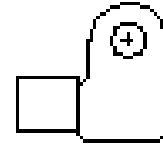

کانکتور اتصال بدنه
BAT GND

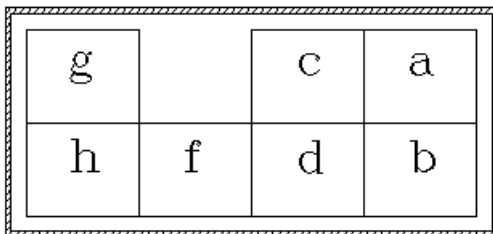

TO D.DOOR W/H

کانکتور دسته سیم داشبورد به دسته سیم درب راننده
شماره 2
XITDD2

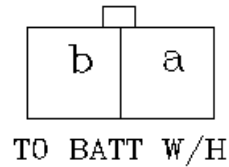

کانکتور دوپل برق اصلی (دسته سیم باطری به دسته سیم اصلی)
X2PBM

TO P.DOOR W/H
MN-AL-12M

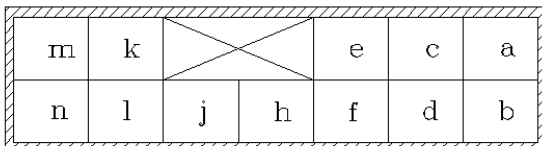

کانکتور دسته سیم داشبورد به دسته سیم درب راننده
XITPD

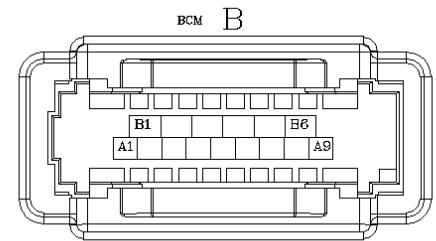

کانکتور ارتباط دسته سیم اصلی به بی سی ام
BCM B1

TO INST W/H

A	C	E	G	X		M	O	Q	S
	D	F	H	J	L	N	P	R	T

کانکتور دسته سیم اصلی به دسته سیم داشبورد
XFTIL

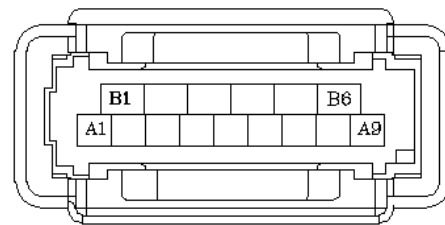

BCM W

کانکتور ارتباط دسته سیم اصلی به بی سی ام
BCM W1

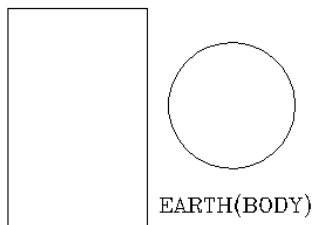

اتصال بدنه شاسی

m	k	i			c	a
n	l	j	h	f	d	b

TO INST W/H

کانکتور دسته سیم داشبورد به دسته سیم درب
شماره 1 راننده
XITDD1

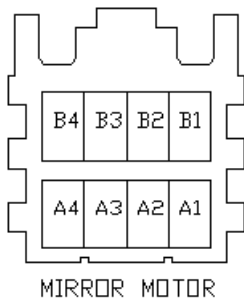

کانکتو کلید تنظیم آینه برقی

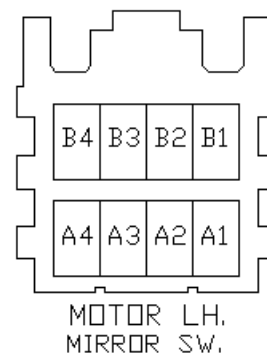

کانکتور موتور آینه برقی

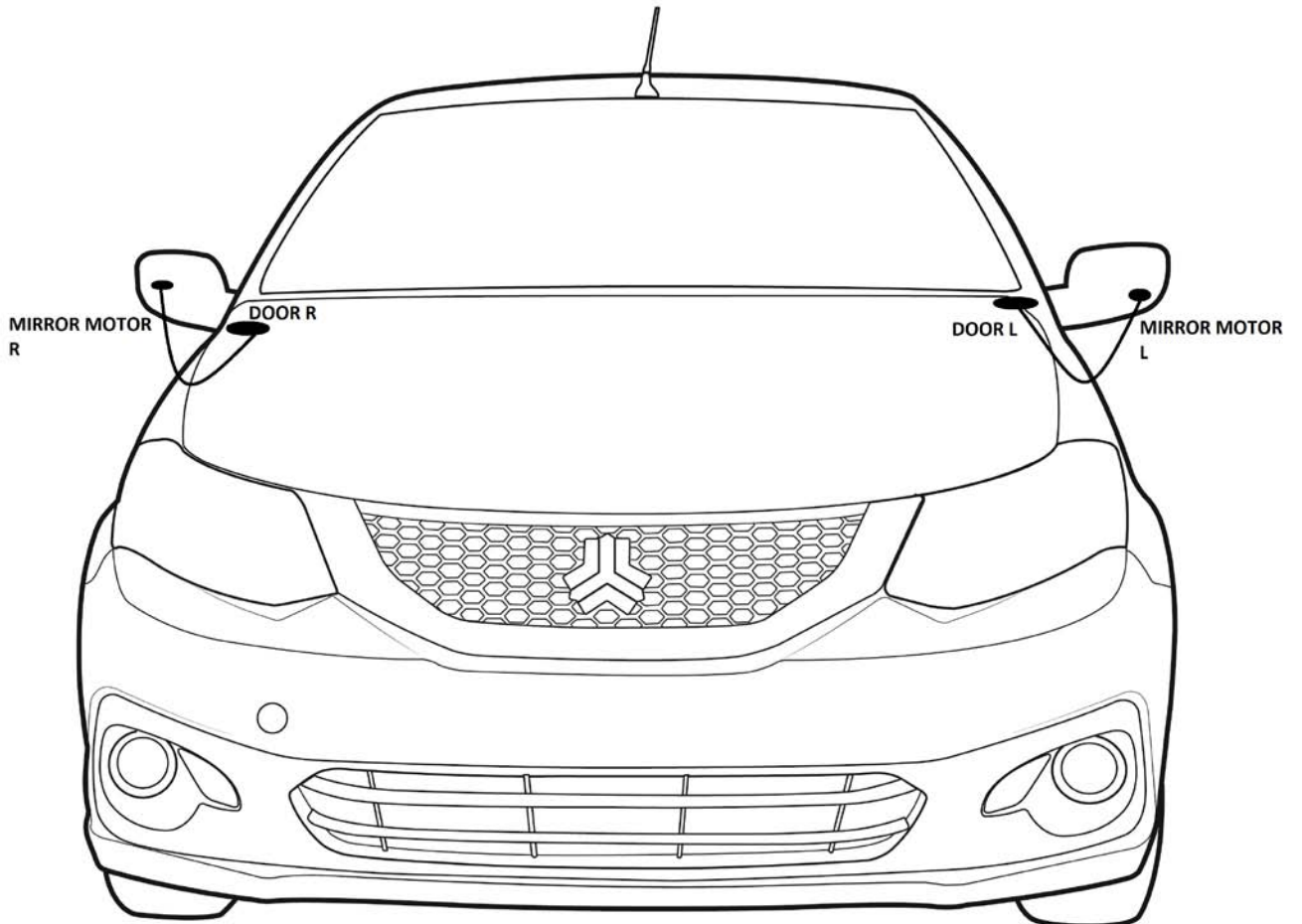
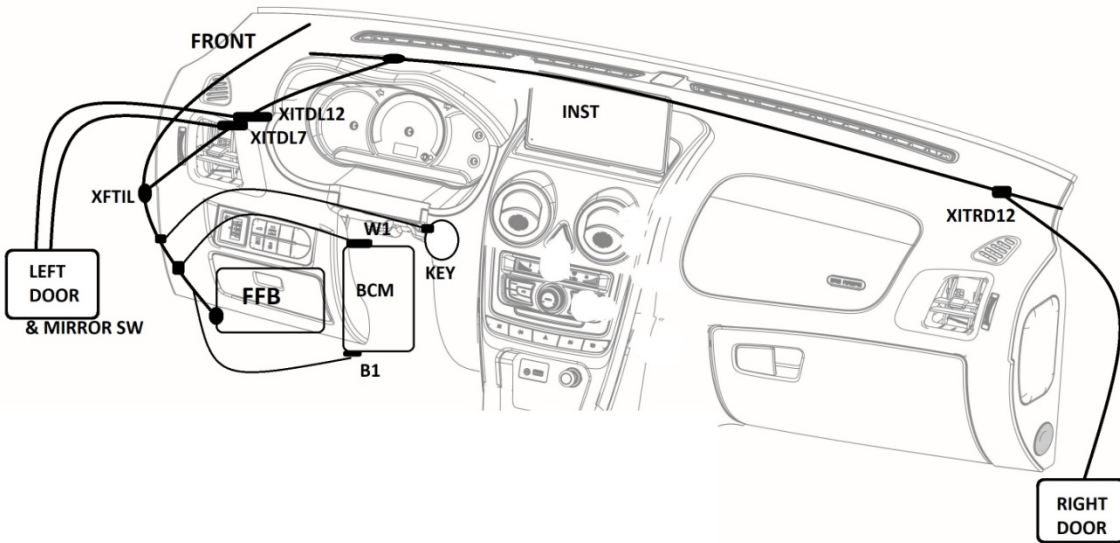

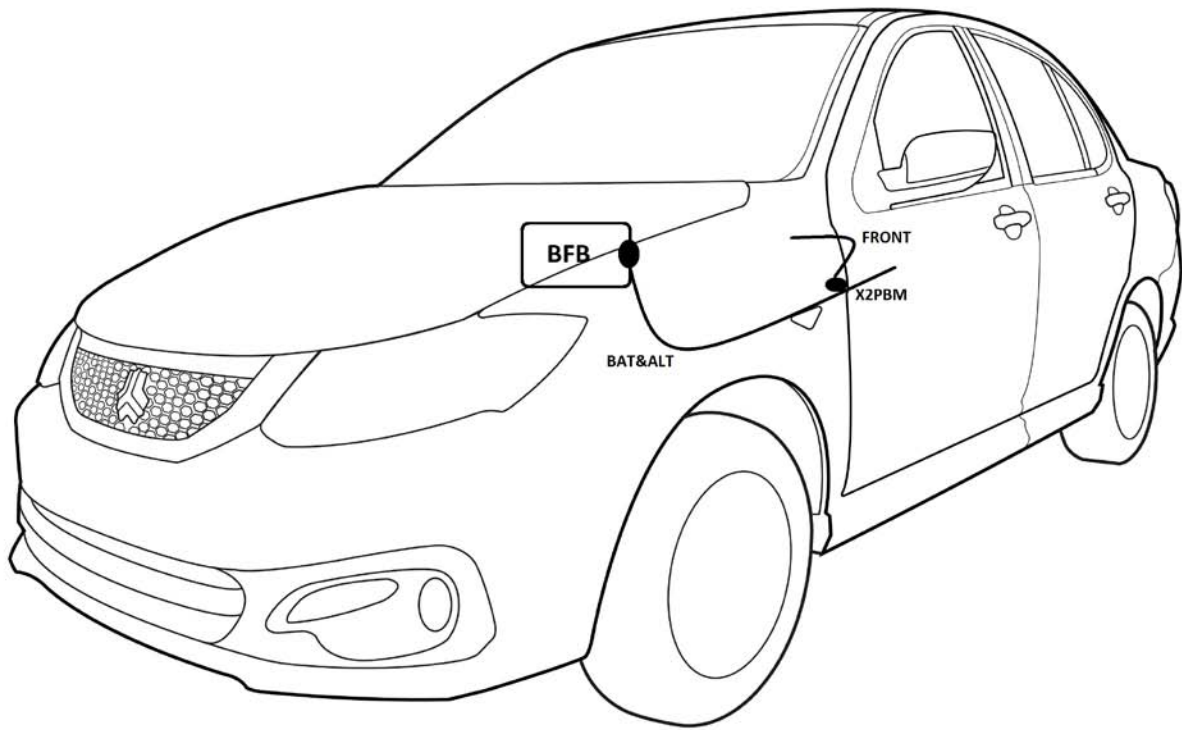

SAINA`S PARK SENSOR

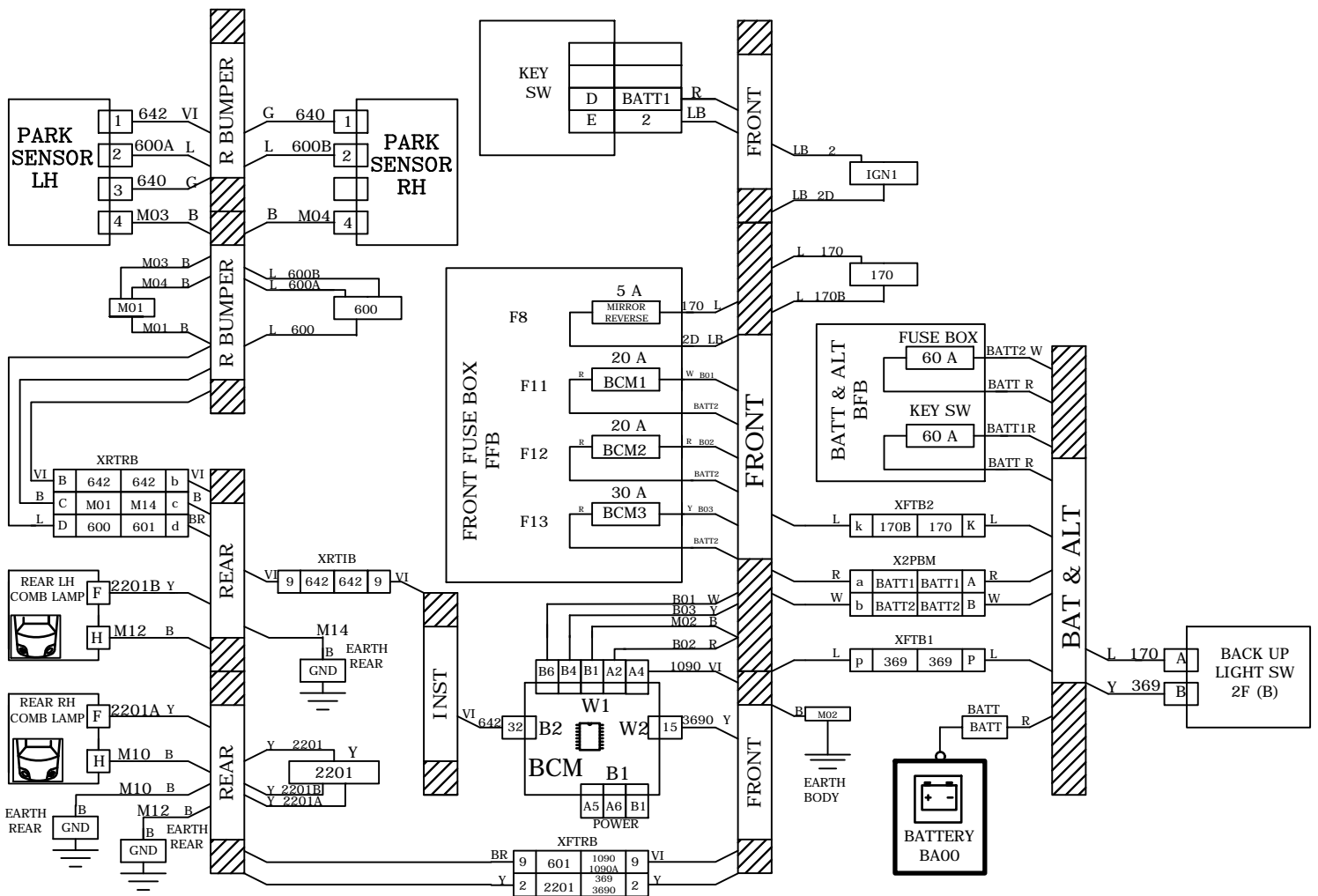

SAINA`S PARK SENSOR

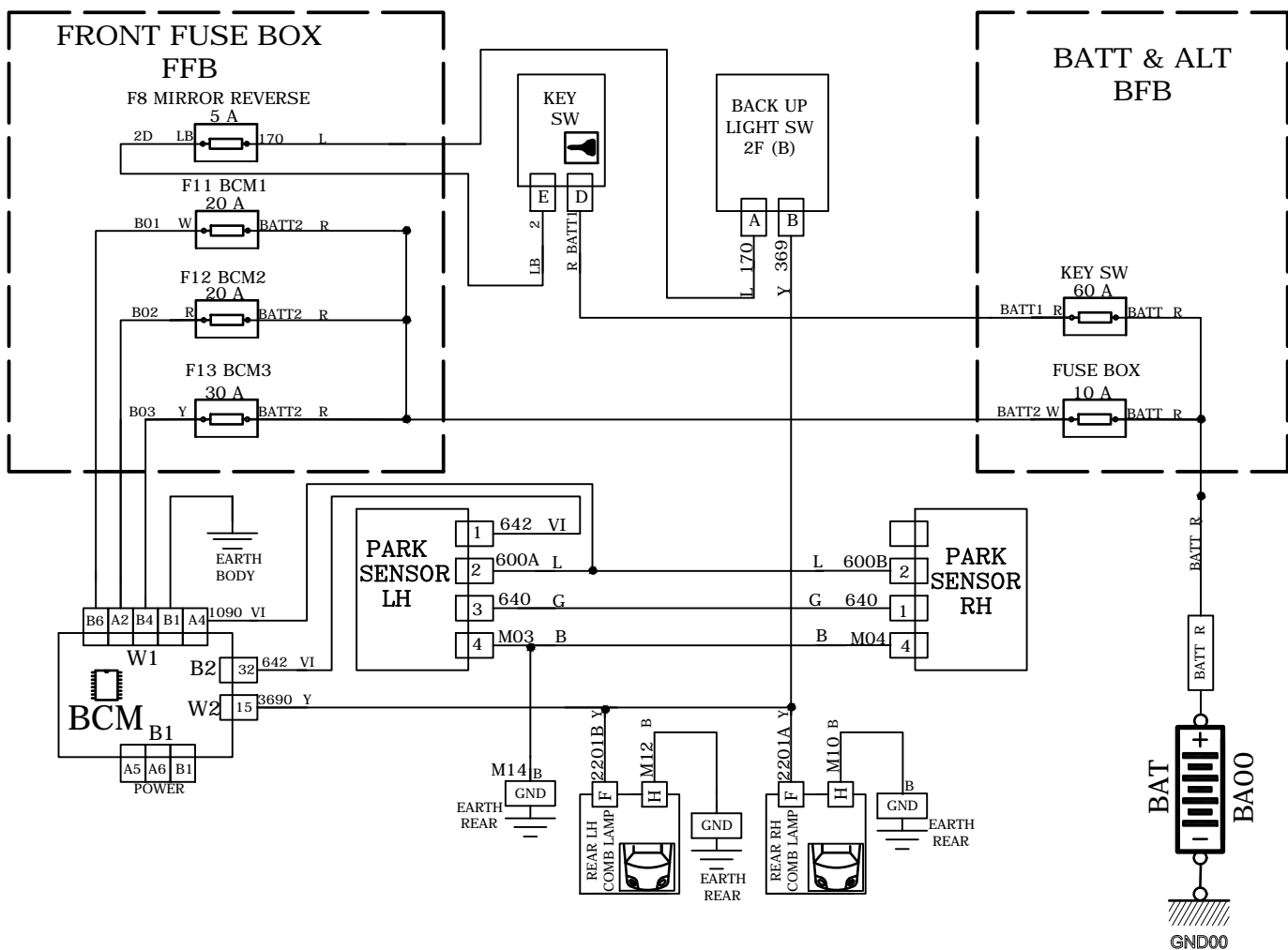

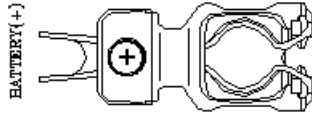

کانکتور قطب مثبت باطری
BATT

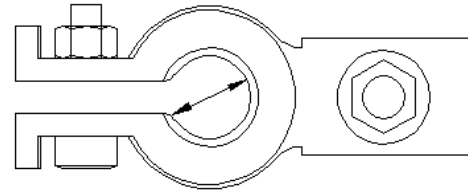

کانکتور قطب منفی باطری
GND

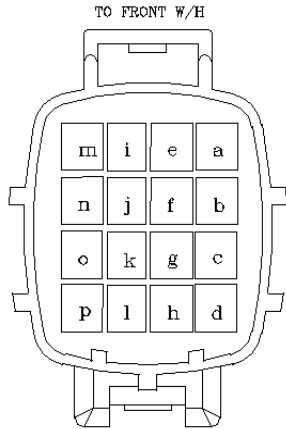

کانکتور ارتباط دسته سیم باطری به دسته سیم اصلی (2)
XBTF 2

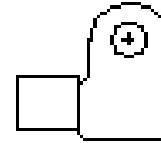

کانکتور اتصال بدنه
BAT GND

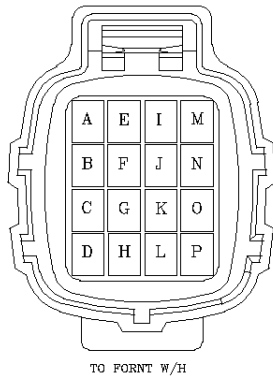

کانکتور ارتباط دسته سیم باطری به دسته سیم اصلی (1)
XBTF 1

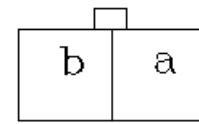

TO BATT W/H

کانکتور دوپل برق اصلی (دسته سیم باطری به دسته سیم اصلی)
X2PBM

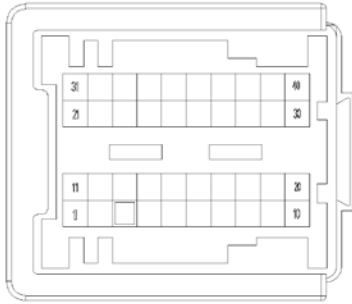

BCM

کانکتور ارتباط دسته سیم داشبورد به بی سی ام

BCM B2

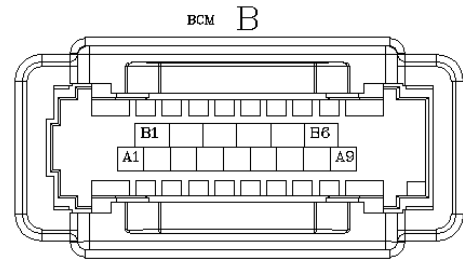

BCM B

کانکتور ارتباط دسته سیم اصلی به بی سی ام

BCM B1

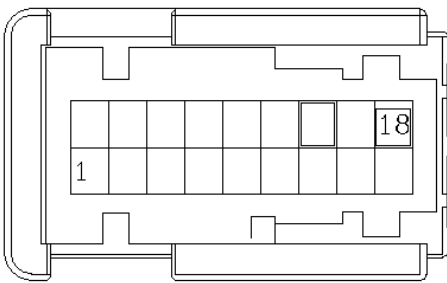

BCM CMQS

کانکتور ارتباط دسته سیم اصلی به بی سی ام

BCM W2

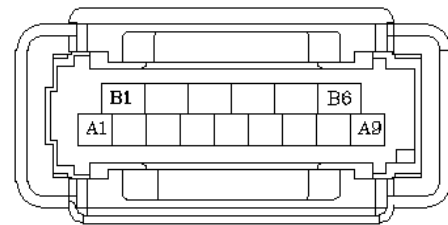

BCM W

کانکتور ارتباط دسته سیم اصلی به بی سی ام

BCM W1

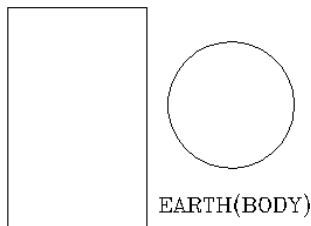

اتصال بدنه شاسی

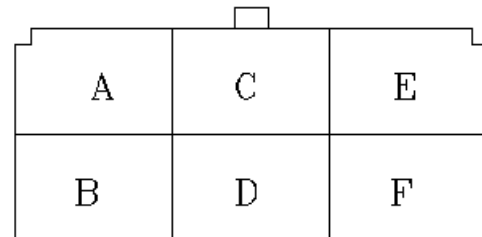

KEY SW.

کانکتور سویچ

کلید

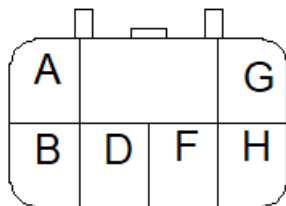

REAR COMB. LIGHT LH.

کانکتور مجموعه چراغ های عقب

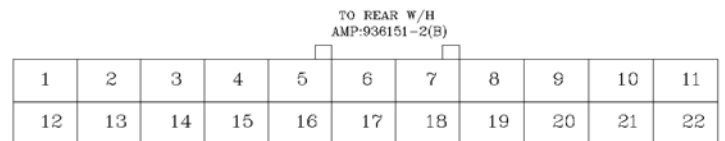

کانکتور ارتباط دسته سیم داشبورد به دسته سیم عقب شماره

2

XITR2

TO REAR BUMPER W/H

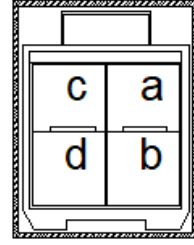

کانکتور دسته سیم عقب به دسته سیم سپر عقب

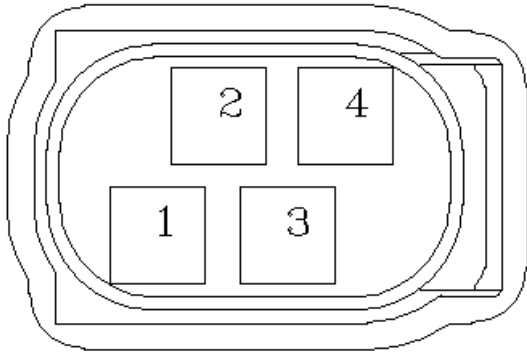

PARK SENSOR,LH

کانکتور سنسور پارک

BACK UP LIGHT SW

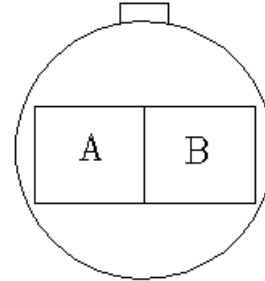

کانکتور عملگر چراغ دنده عقب

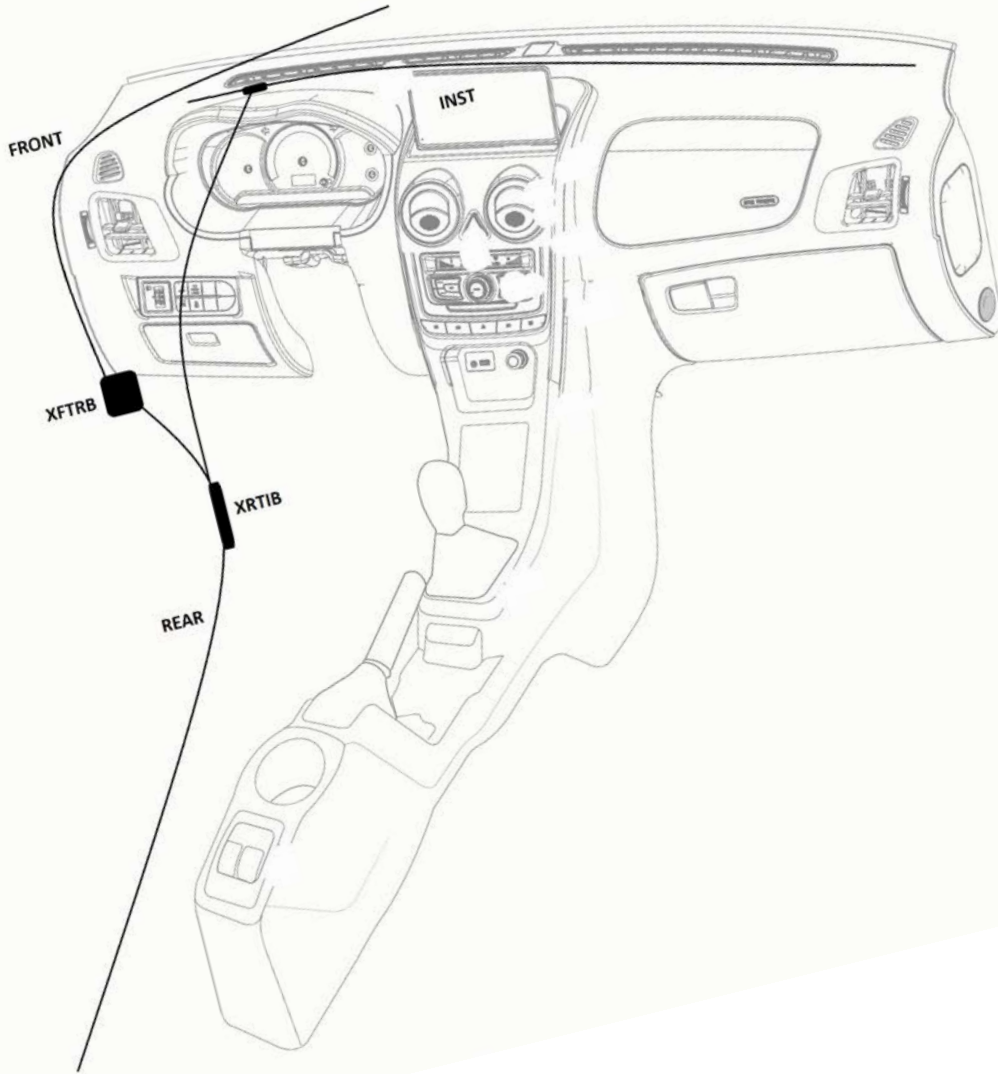

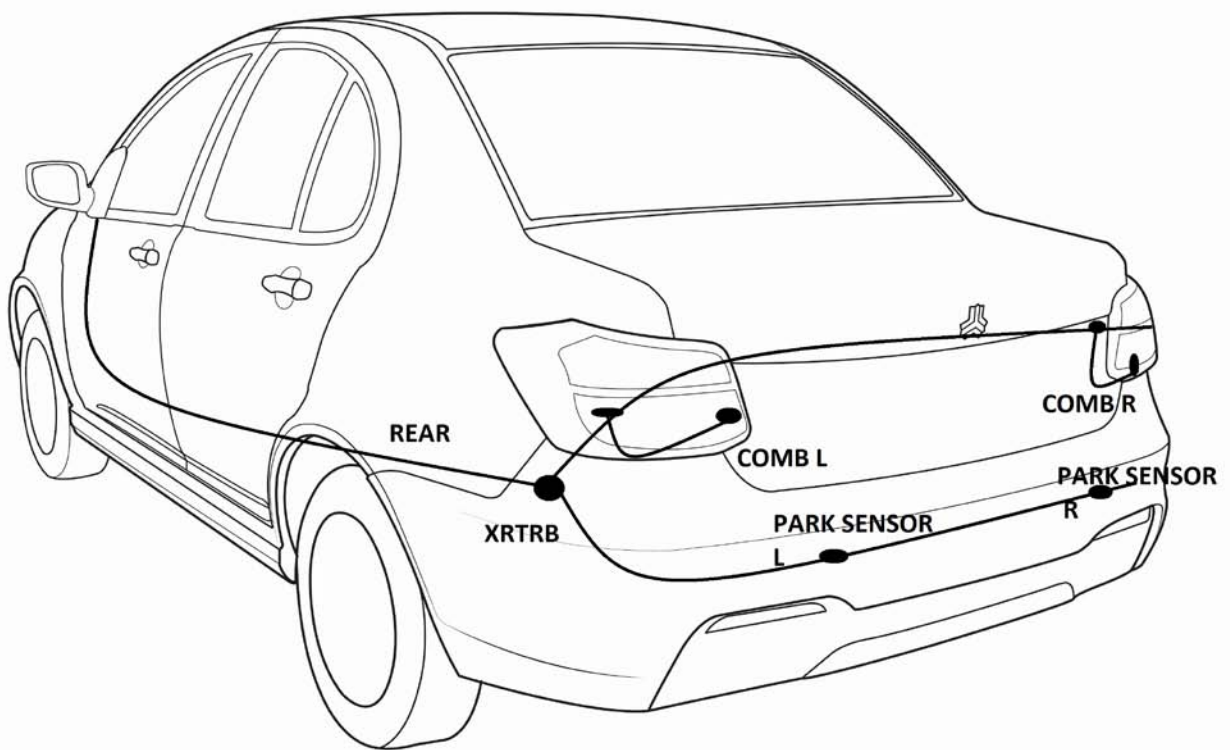
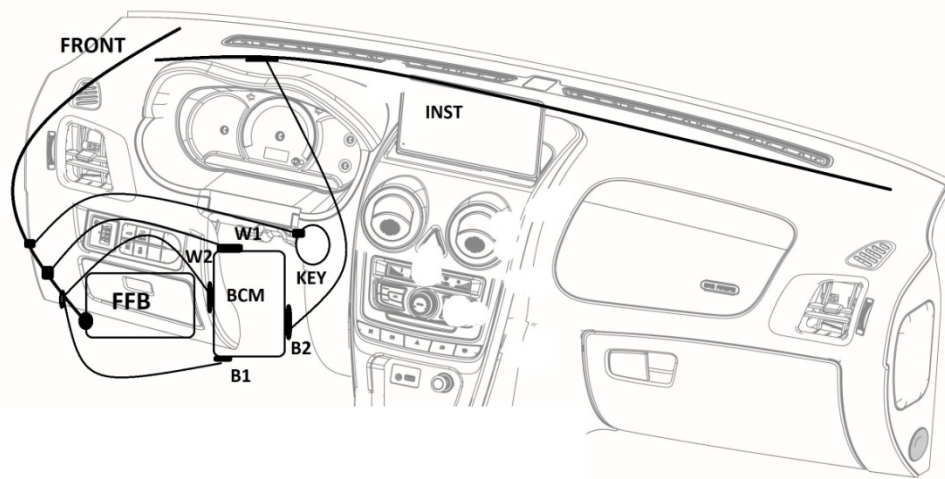

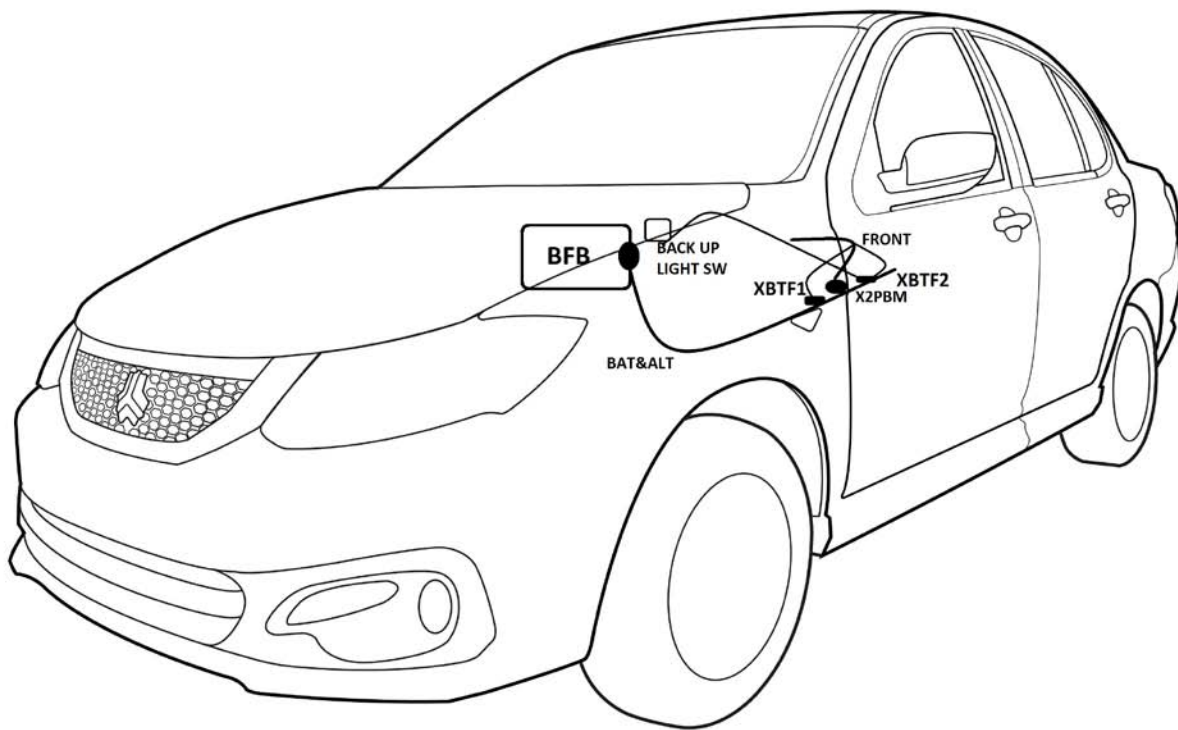

SAINA`S POSITION LIGHT

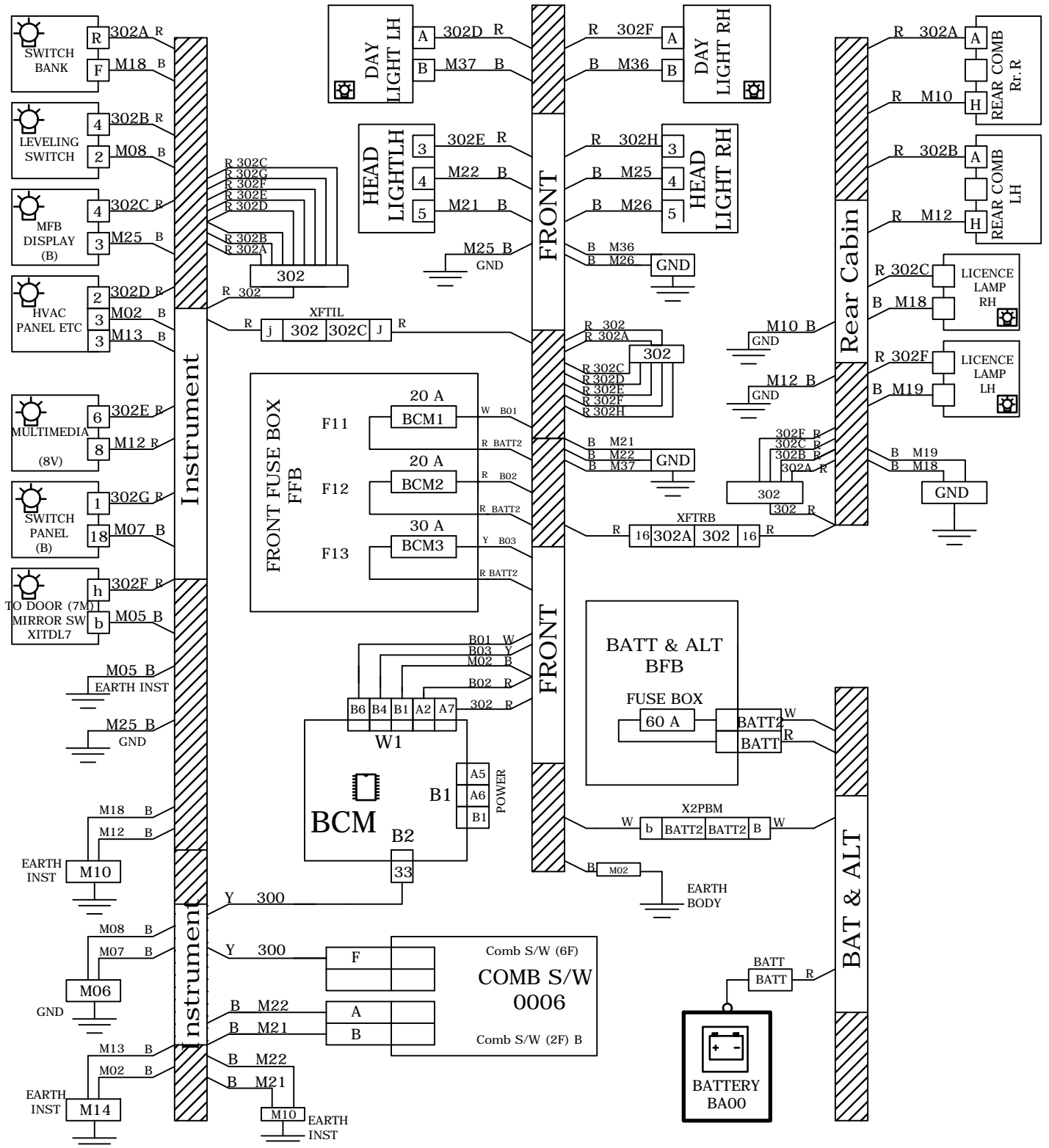

SAINA'S POSITION LIGHT

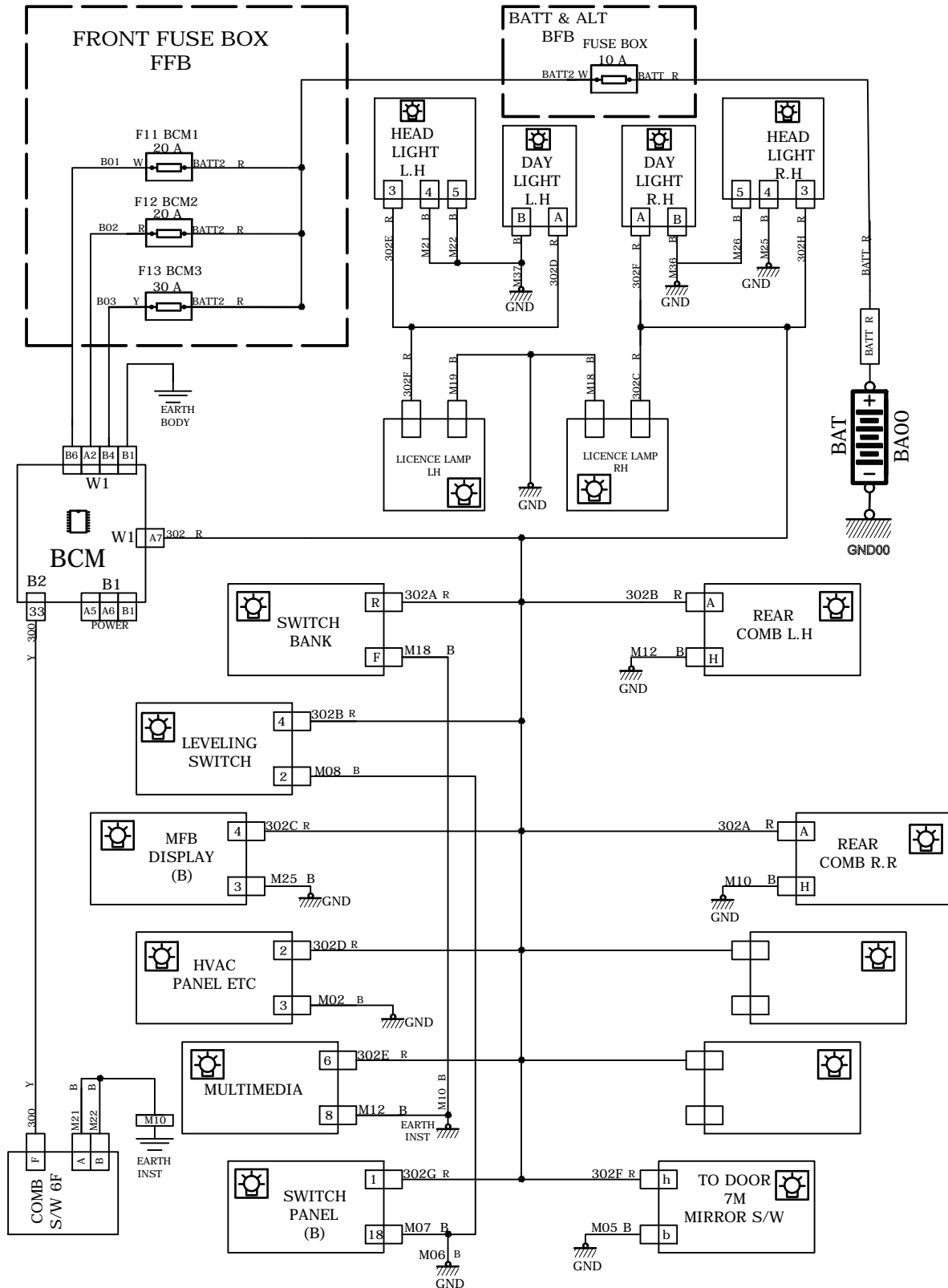

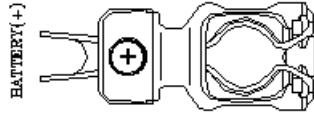

کانکتور قطب مثبت باطری
BATT

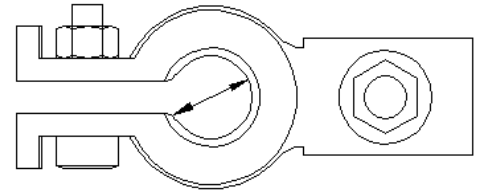

کانکتور قطب منفی باطری
GND

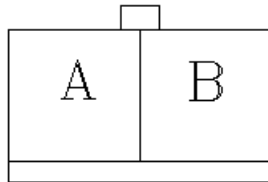

COMB. SW.
FBH-EFL-2F(B)

کانکتور دسته راهنما
COMB SW 2F

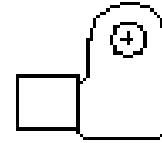

کانکتور اتصال بدنه
BAT GND

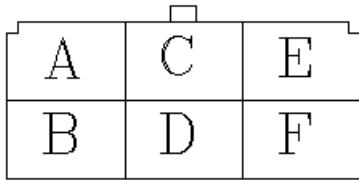

COMB. SW.
MC-AL-6F

کانکتور دسته راهنما
COMB SW 6F

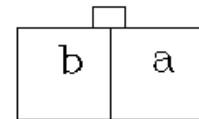

TO BATT W/H

کانکتور دوپل برق اصلی (دسته سیم باطری به دسته سیم اصلی)
X2PBM

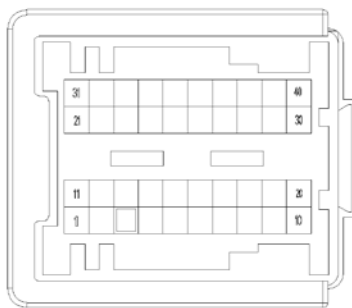

کانکتور ارتباط دسته سیم داشبورد به بی سی ام
BCM B2

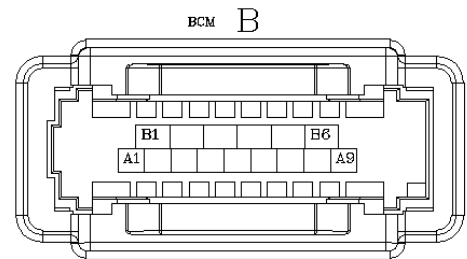

کانکتور ارتباط دسته سیم اصلی به بی سی ام
BCM B1

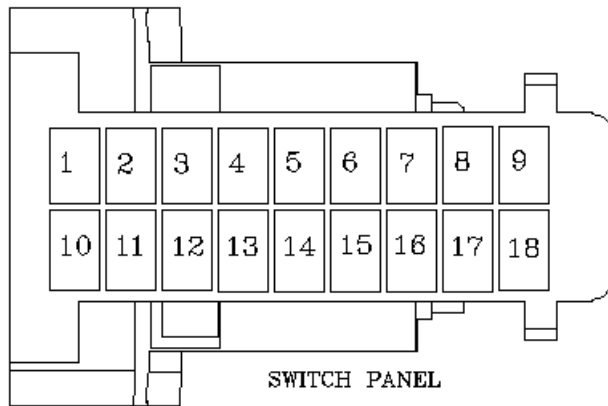

کانکتور سویچ پنل
SWITCH PANEL

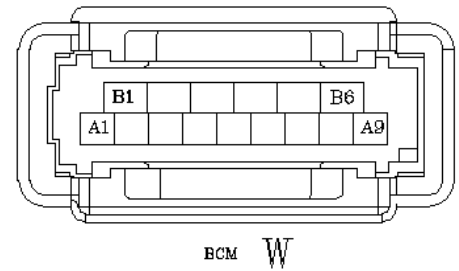

کانکتور ارتباط دسته سیم اصلی به بی سی ام
BCM W1

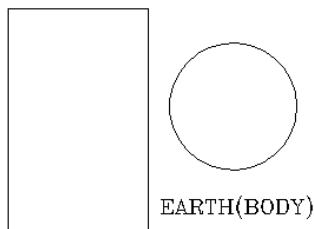

اتصال بدنه شاسی

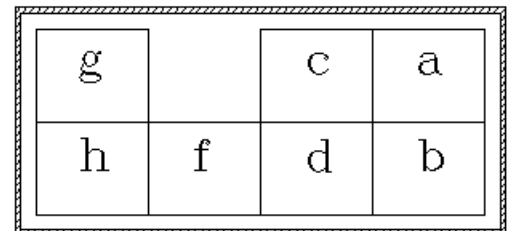

کانکتور ارتباط دسته سیم داشبورد به دسته سیم درب
راننده
XITDD

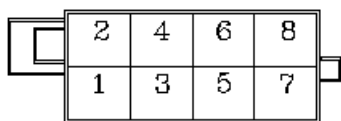

کانکتور سی دی پلیر
CD PLAYER NR

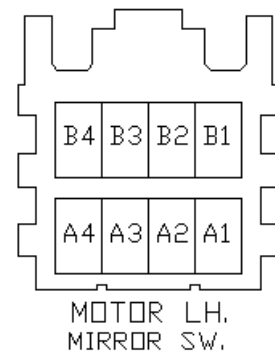

کانکتور کلید تنظیم آینه برقی

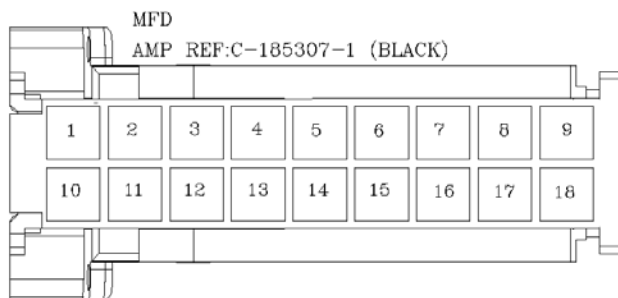

کانکتور نمایشگر (مالتی فانکشن)

MFD

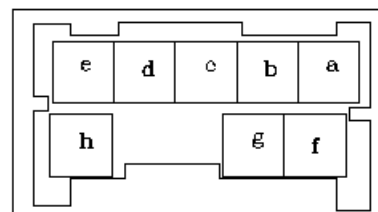

HVAC PANEL(ETC)

کانکتور تهویه مطبوع

HVAC

SWITCH BANK
MN-AL-18P(W)

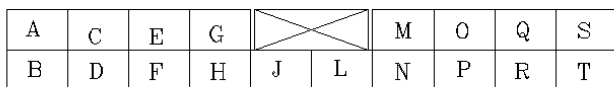

کانکتور سویچ بانک

SWITCH BANK

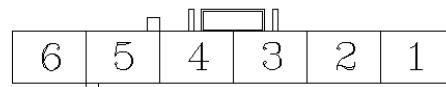

LEVELING SWITCH

کانکتور لولینگ (تنظیم زاویه نور چراغ ها)

LEVELING SW

TO REAR W/H

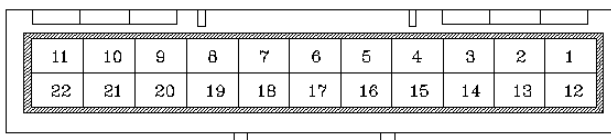

کانکتور ارتباط دسته سیم اصلی به دسته سیم عقب 2

XFTRB

MN-AL-18M(L)

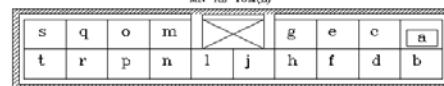

TO FRONT W/H

کانکتور ارتباط دسته سیم داشبورد به دسته سیم اصلی 2

XFTIL

DAYLIGHT LH

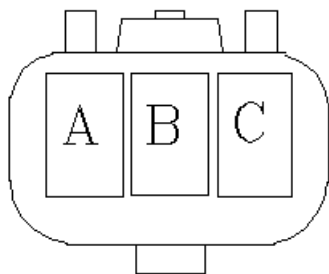

کانکتور چراغ روز

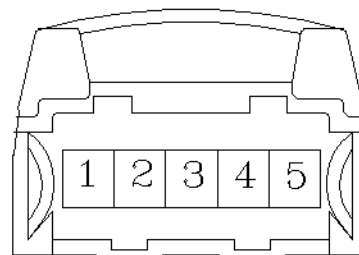

HEAD LIGHT RH

کانکتور مجموعه چراغ جلو

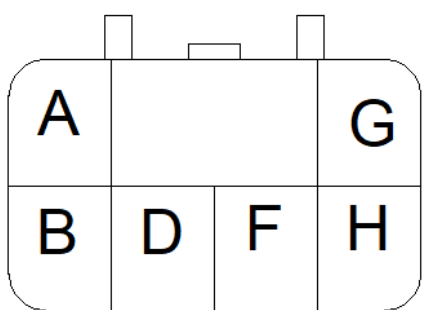

REAR COMB LIGHT Rr.R

کانکتور مجموعه چراغ های عقب

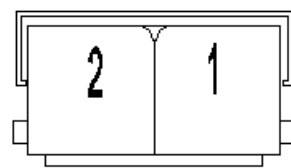

LICENSE LAMP

کانکتور چراغ پلاک

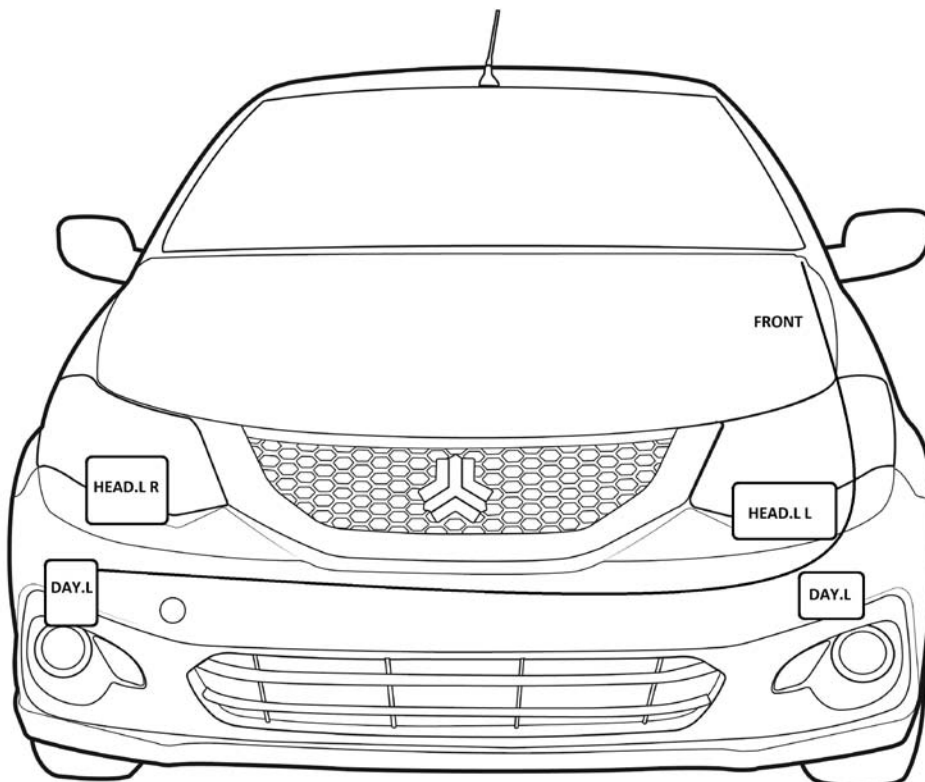
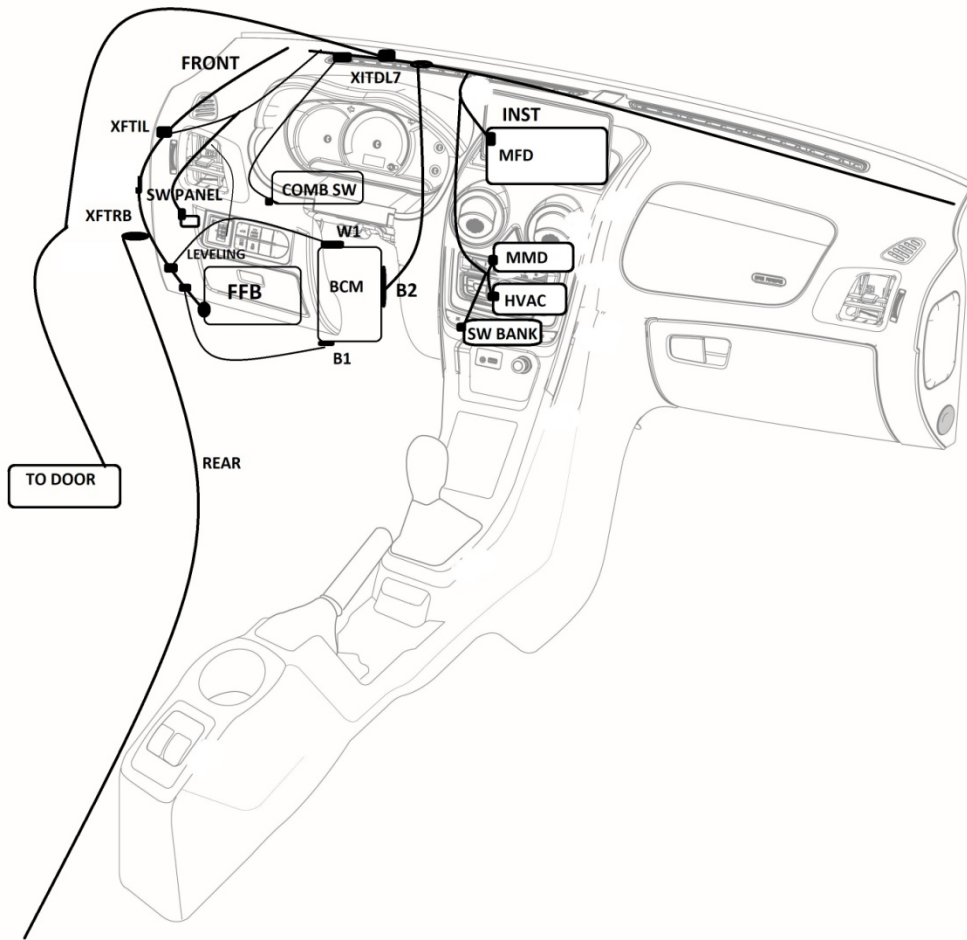

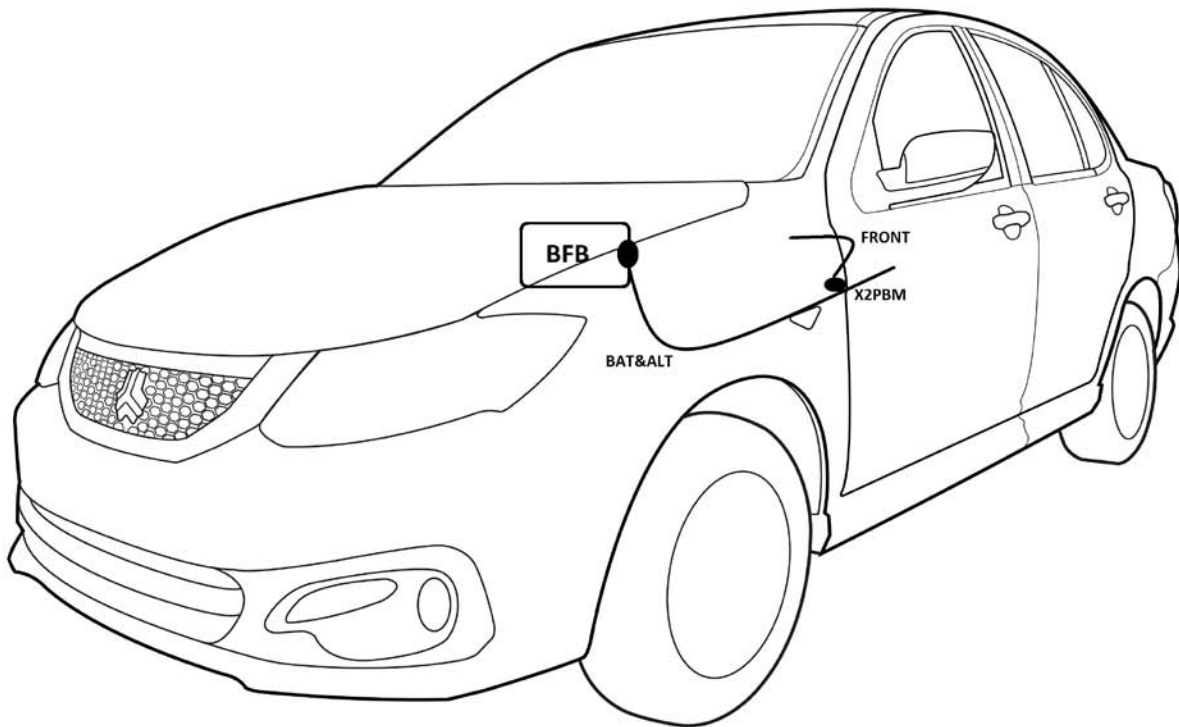
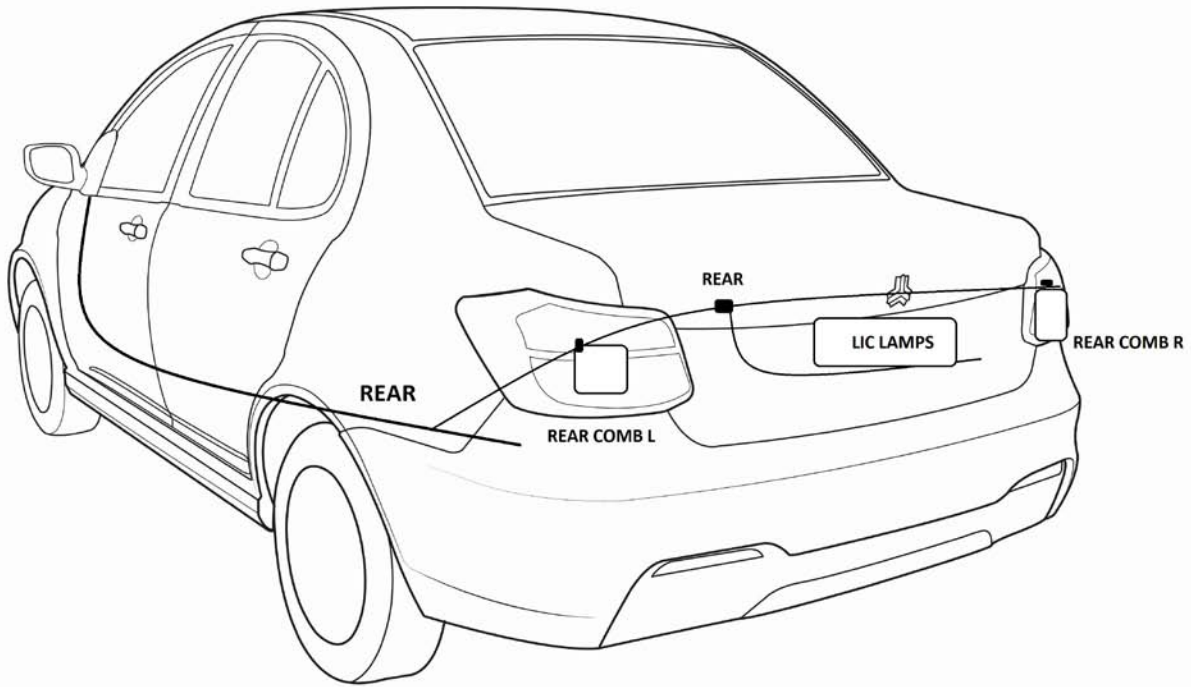

SAINA'S REAR FOG

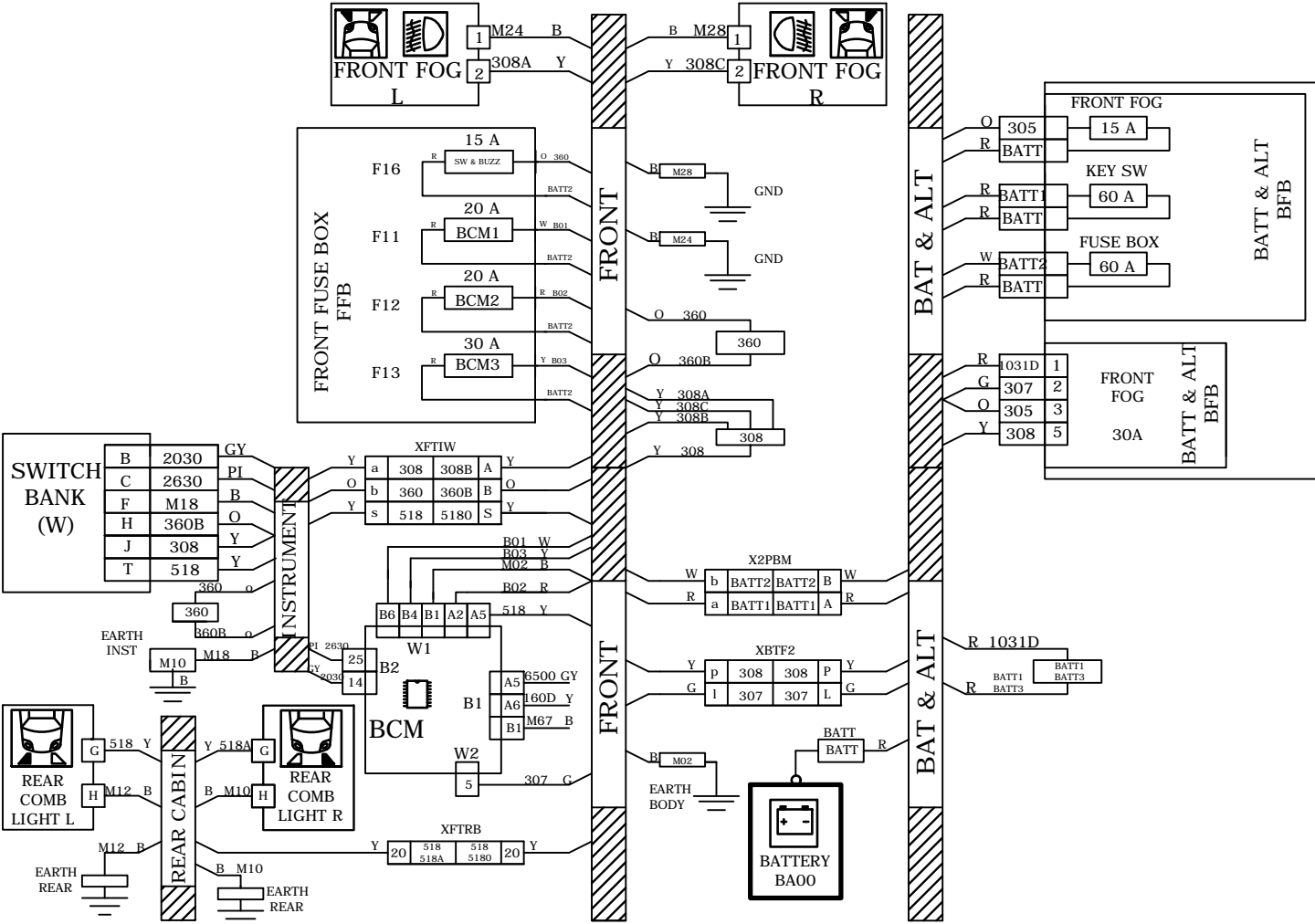

SAINA`S REAR FOG

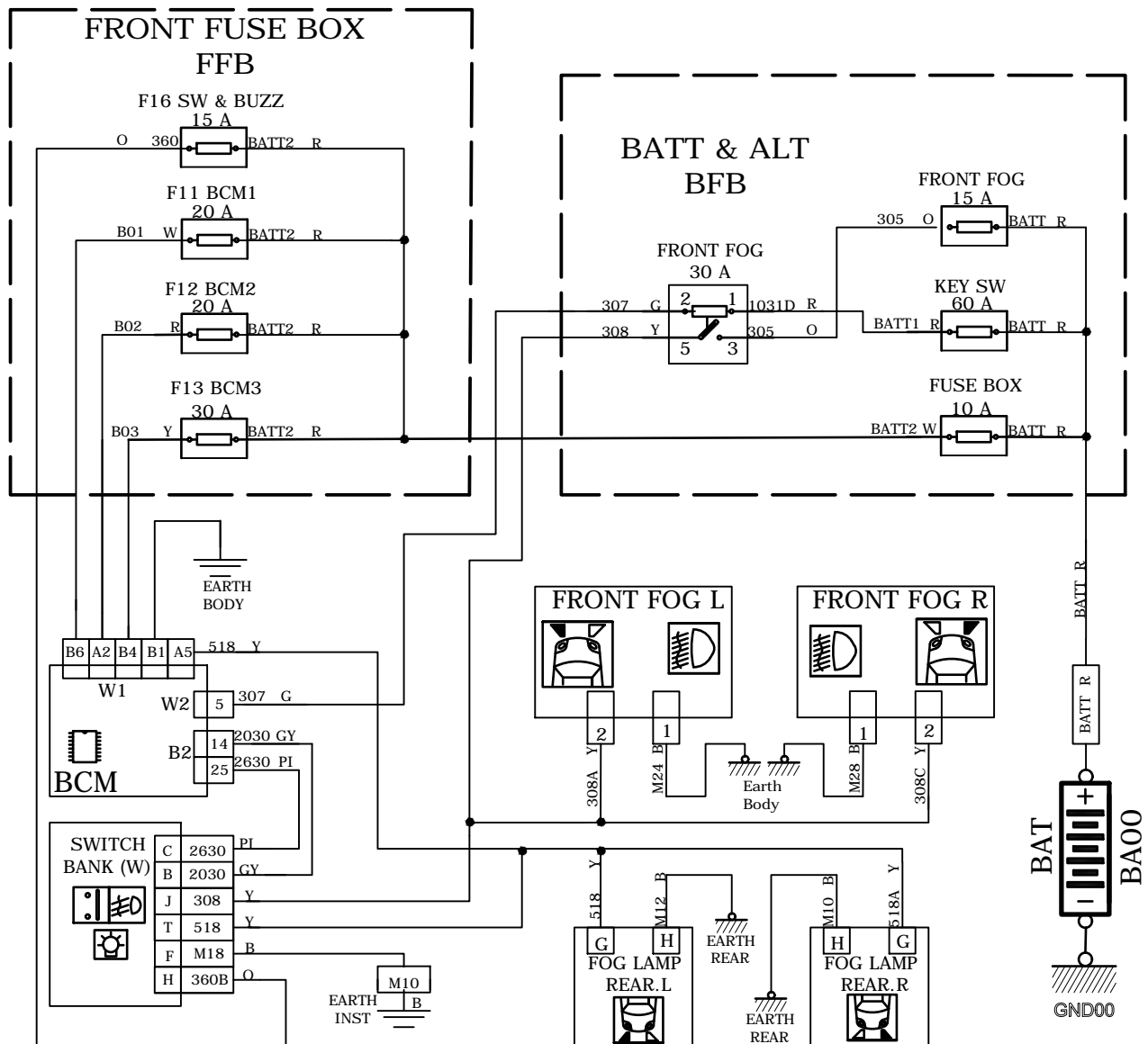

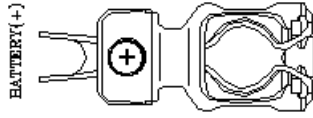

کانکتور قطب مثبت باطری
BATT

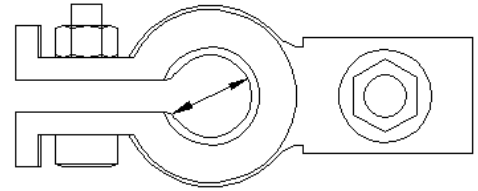

کانکتور قطب منفی باطری
GND

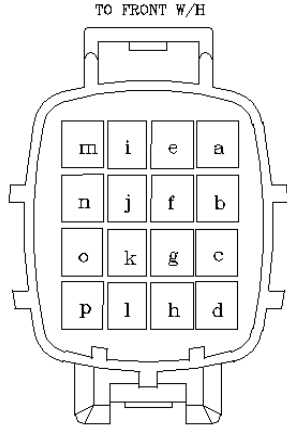

کانکتور ارتباط دسته سیم باطری به دسته سیم اصلی (2)
XBTF 2

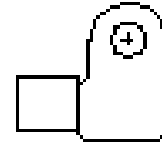

کانکتور اتصال بدنه
BAT GND

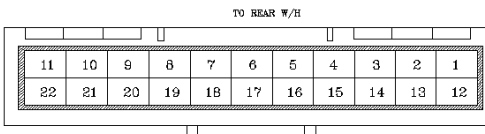

کانکتور ارتباط دسته سیم اصلی به دسته سیم عقب 2
XFTR2

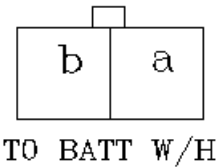

کانکتور دوپل برق اصلی (دسته سیم باطری به دسته سیم اصلی)
X2PBM

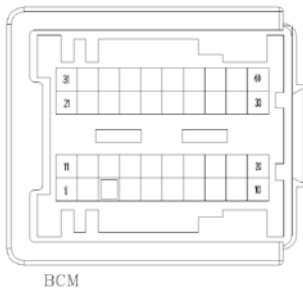

کانکتور ارتباط دسته سیم داشبورد به بی سی ام
BCM B2

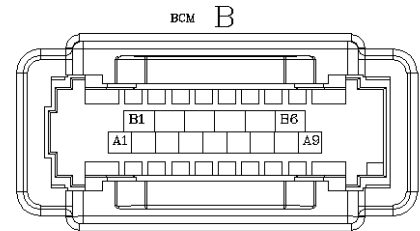

کانکتور ارتباط دسته سیم اصلی به بی سی ام
BCM B1

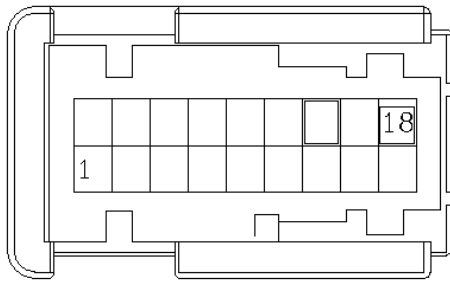

BCM CMQS

کانکتور ارتباط دسته سیم اصلی به بی سی ام
BCM W2

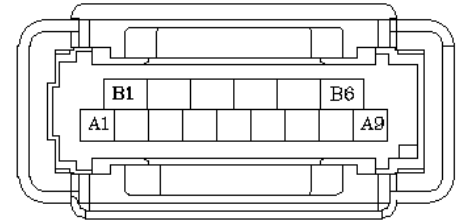

BCM W

کانکتور ارتباط دسته سیم اصلی به بی سی ام
BCM W1

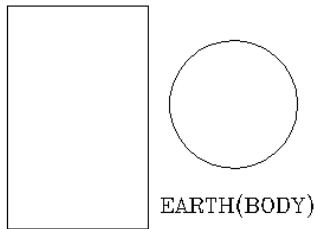

اتصال بدنه شاسی

SWITCH BANK
 MN-AL-18F(W)

A	C	E	G	X		M	O	Q	S
B	D	F	H	J	L	N	P	R	T

کانکتور سویچ بانک
SWITCH BANK

FOG LAMP LH

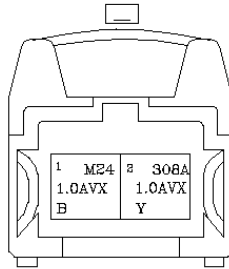

کانکتور مه شکن جلو (دو طرف مشابه)

MN-AL-18M(W)

s	q	o	m	X		g	e	c	a
t	r	p	n	l	j	h	f	d	b

TO FRONT W/H

کانکتور ارتباط دسته سیم داشبورد به دسته سیم اصلی
XITFW

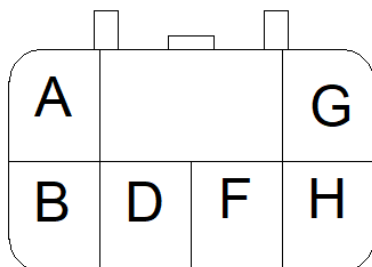

REAR COMB LIGHT Rr.R

کانکتور مجموعه چراغ های عقب

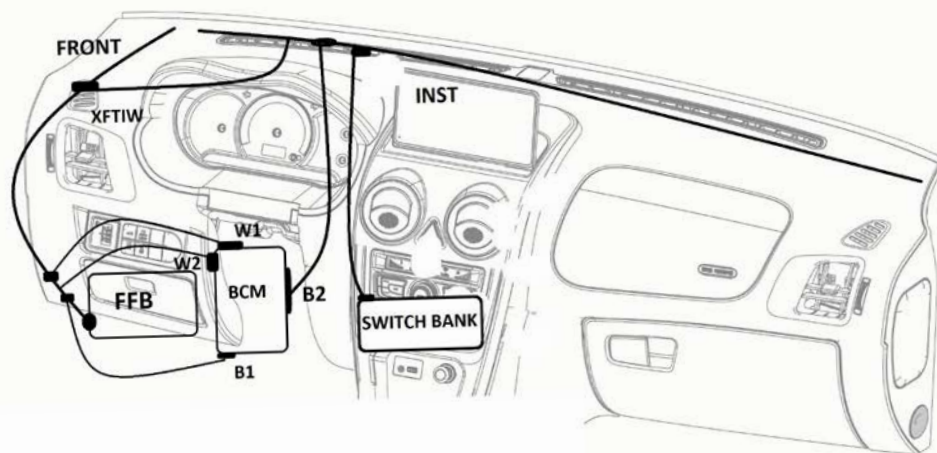
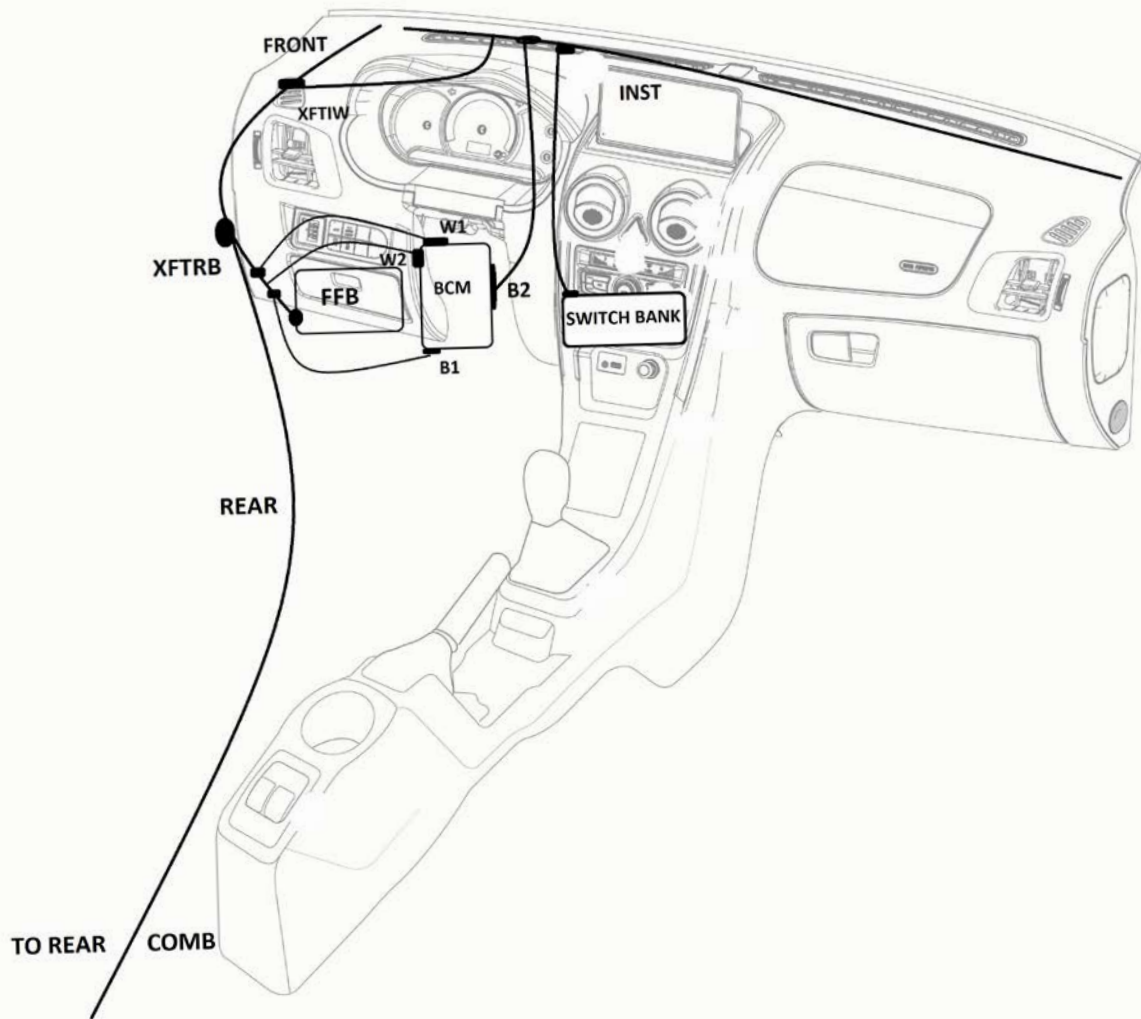

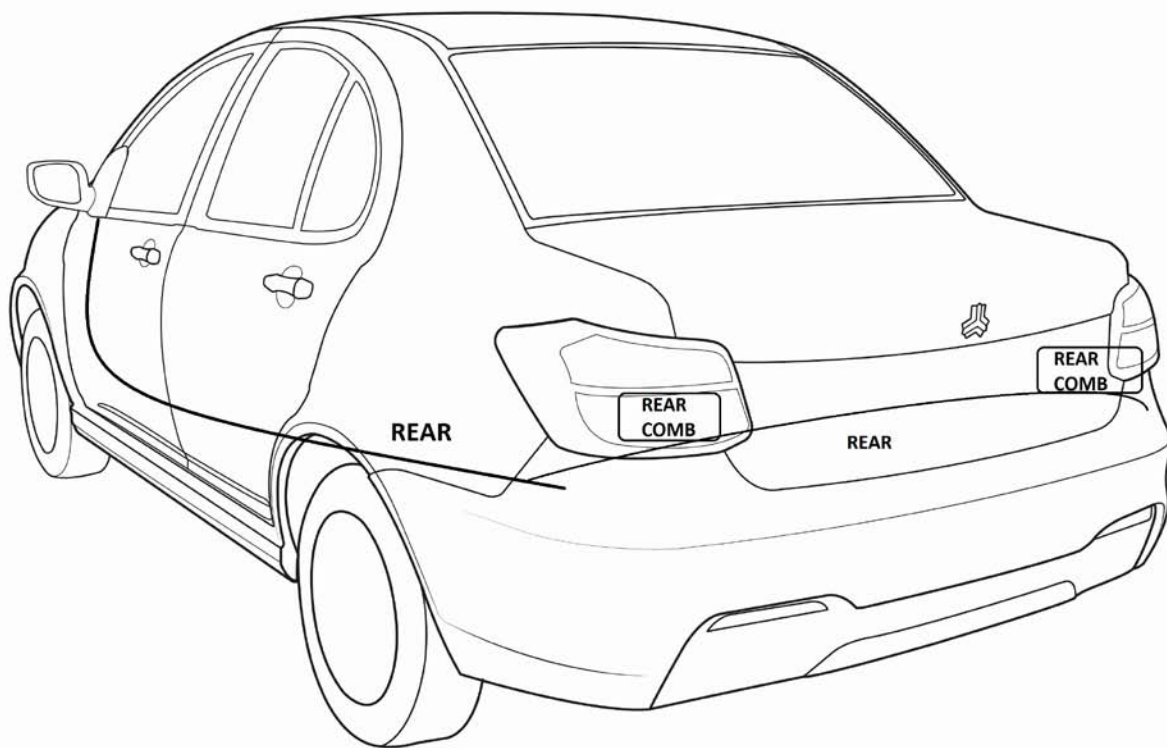
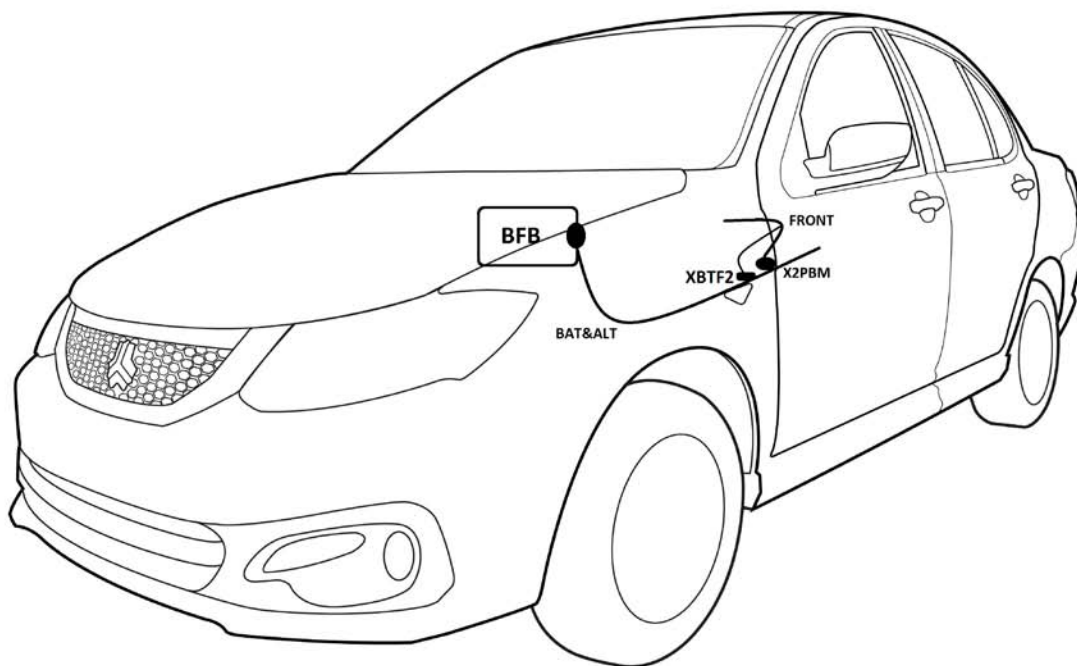

SAINA`S REAR P/W

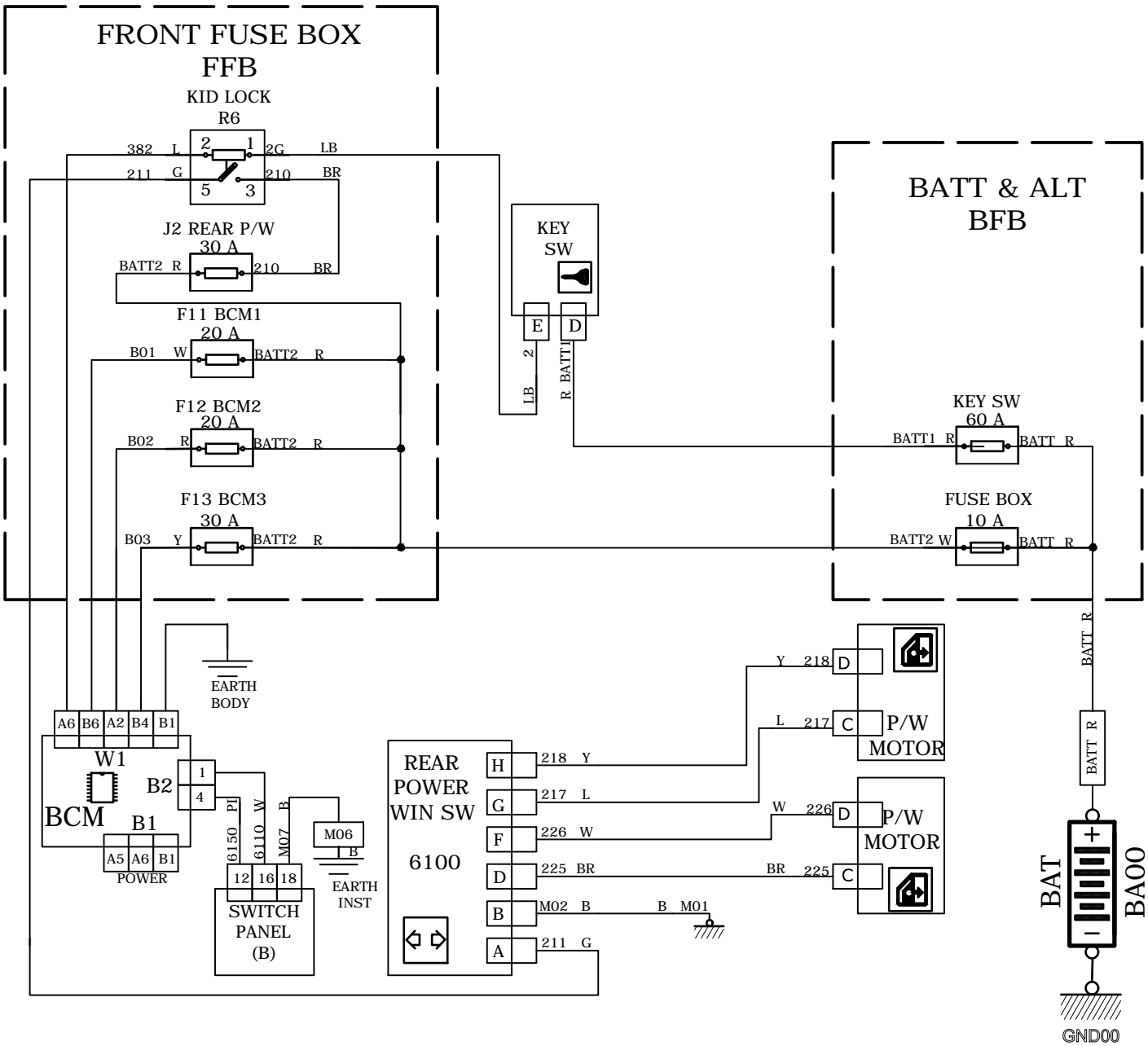

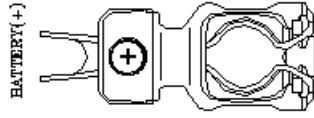

کانکتور قطب مثبت باطری
BATT

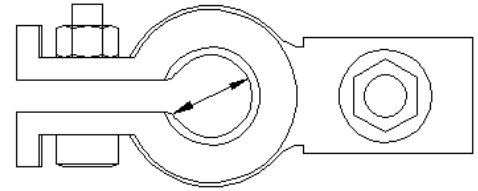

کانکتور قطب منفی باطری
GND

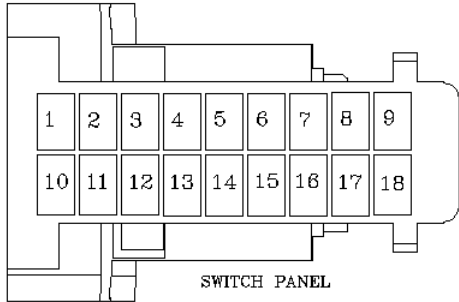

کانکتور سویچ پنل

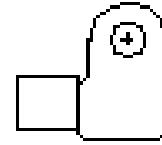

کانکتور اتصال بدنه
BAT GND

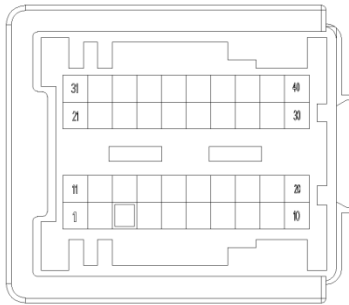

کانکتور ارتباط دسته سیم داشبورد به بی سی ام
BCM B2

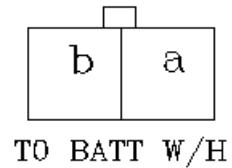

کانکتور دوپل برق اصلی (دسته سیم باطری به دسته سیم اصلی)
X2PBM

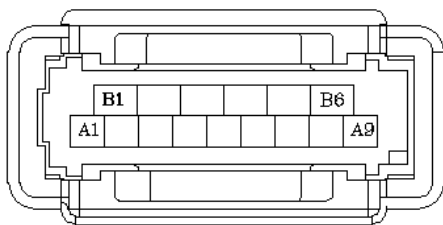

کانکتور ارتباط دسته سیم اصلی به بی سی ام
BCM W1

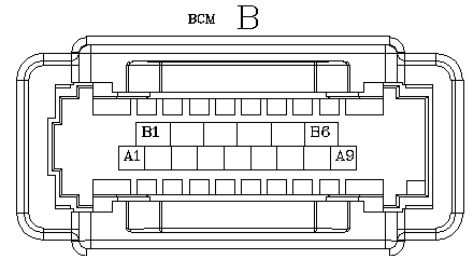

کانکتور ارتباط دسته سیم اصلی به بی سی ام
BCM B1

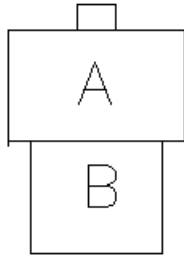

POWER WINDOW
MOTOR

کانکتور موتور شیشه بالابر

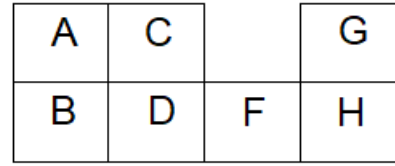

PW SW.

کانکتور کلید شیشه بالابر عقب

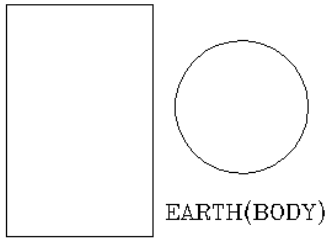

اتصال بدنه شاسی

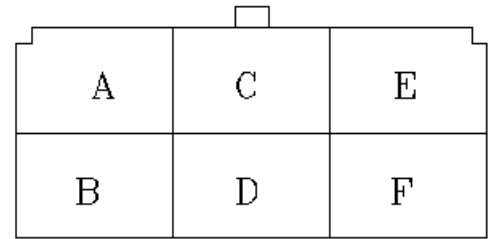

KEY SW.

کانکتور سویچ
کلید

DOOR WH (Rr.RH)

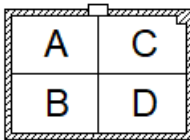

کانکتور ارتباط دسته سیم عقب به دسته سیم درب عقب چپ (یا راست)

XRTRD

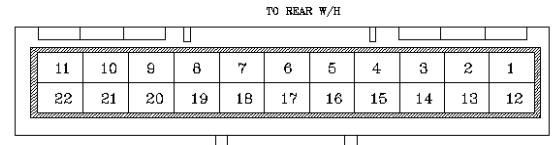

کانکتور ارتباط دسته سیم اصلی به دسته سیم عقب 2

XFTR2

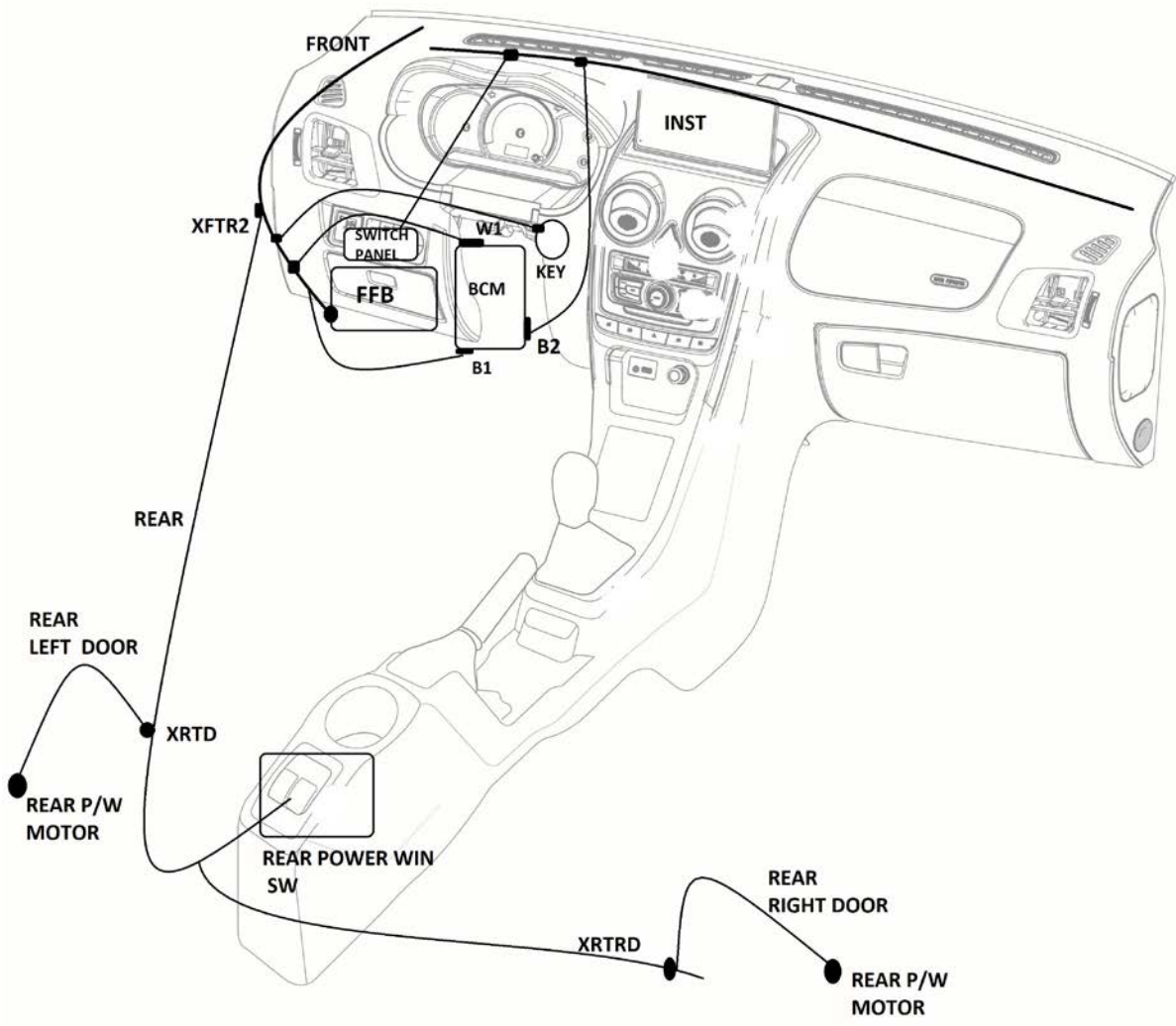

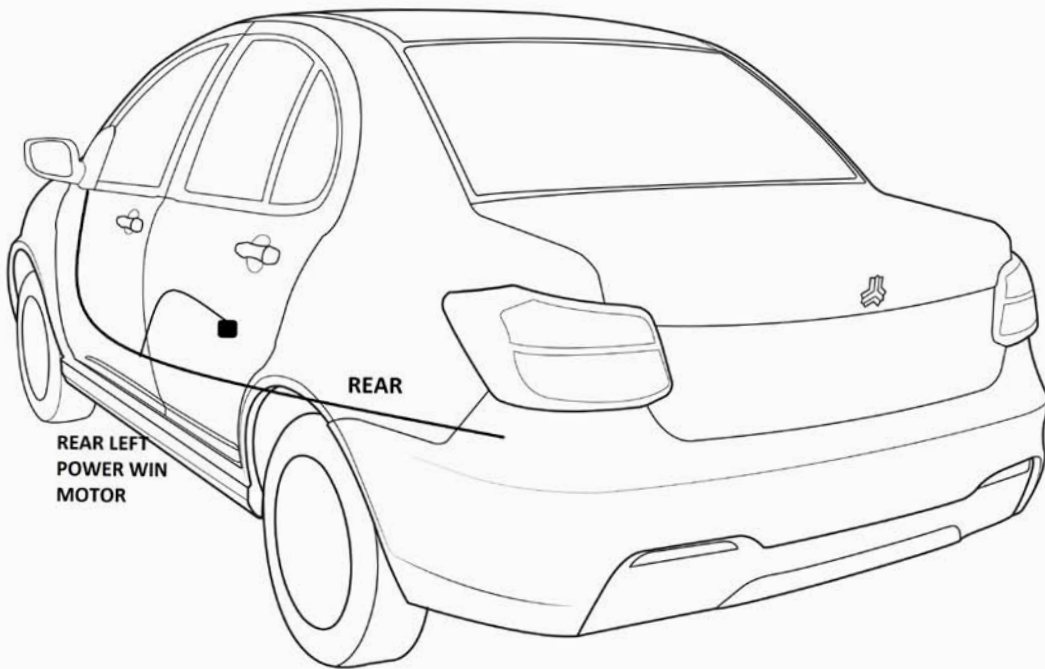
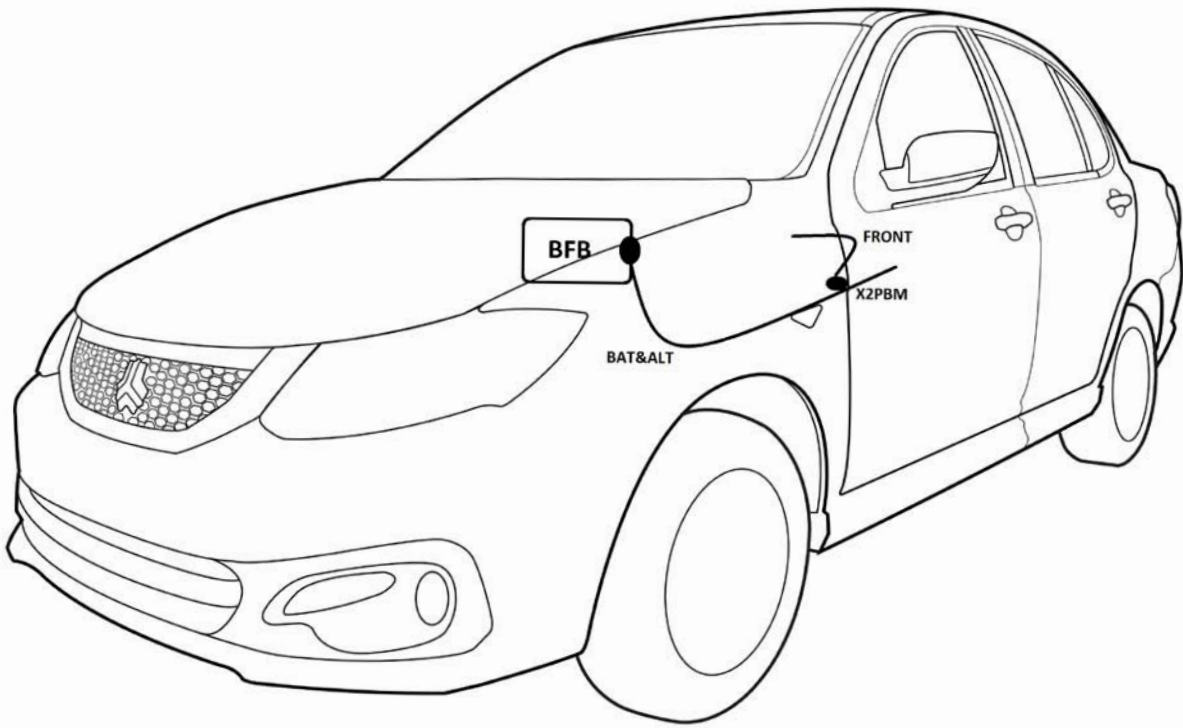

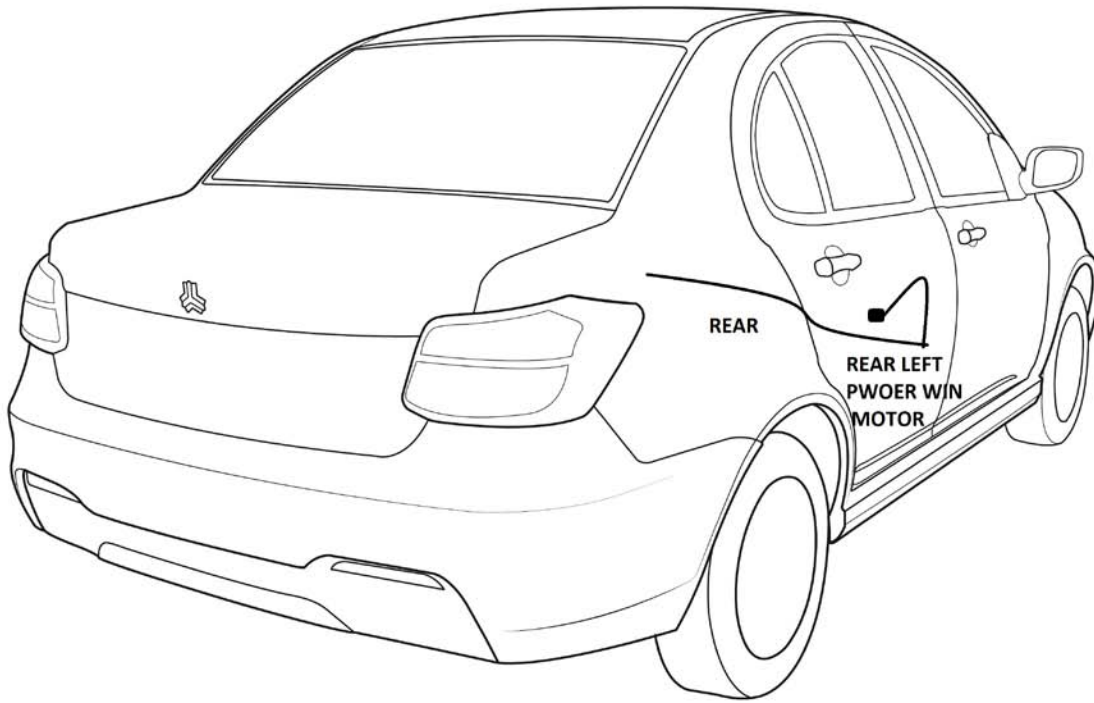

SAINA'S REVERSE LAMP

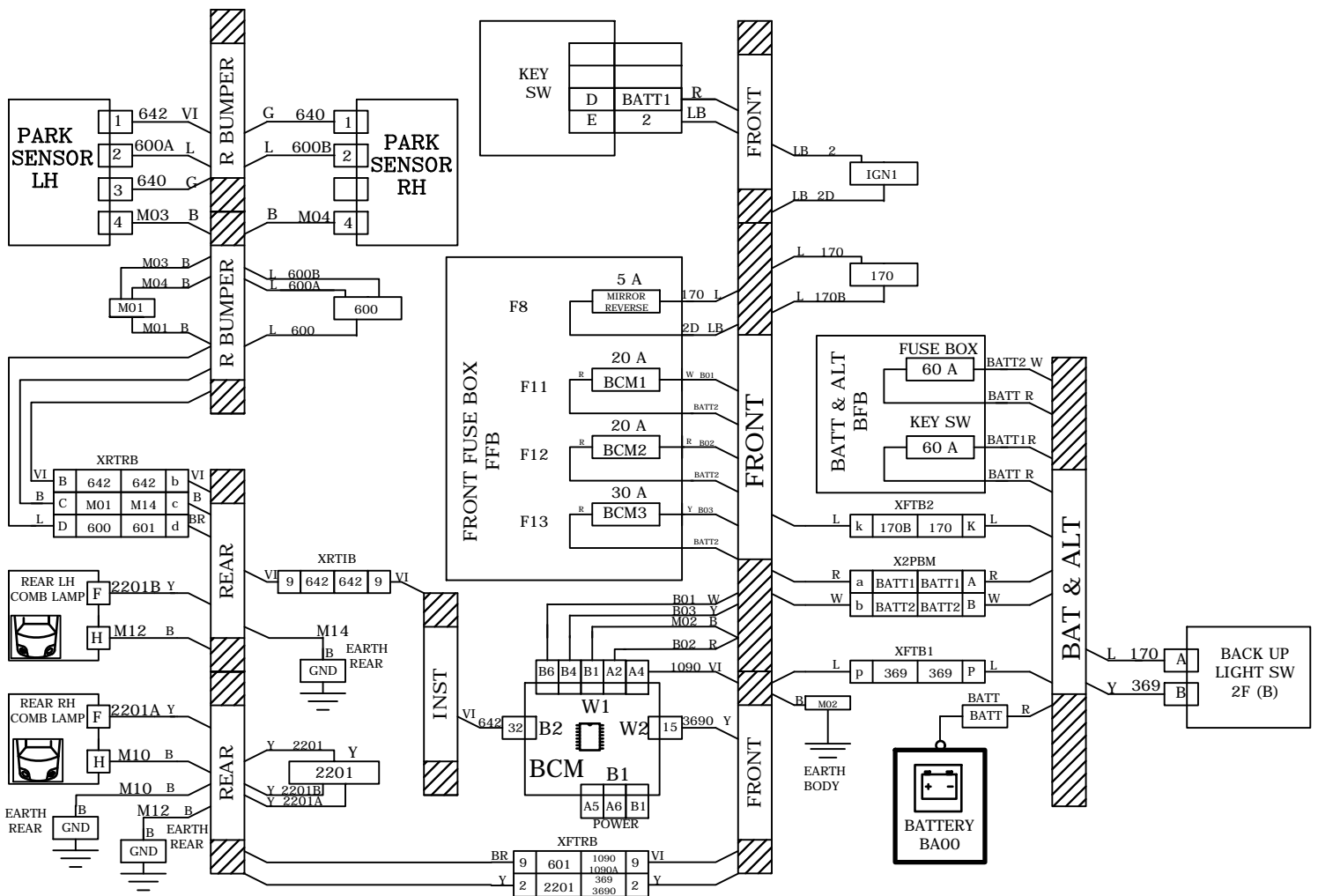

SAINA`S REVERSE LAMP

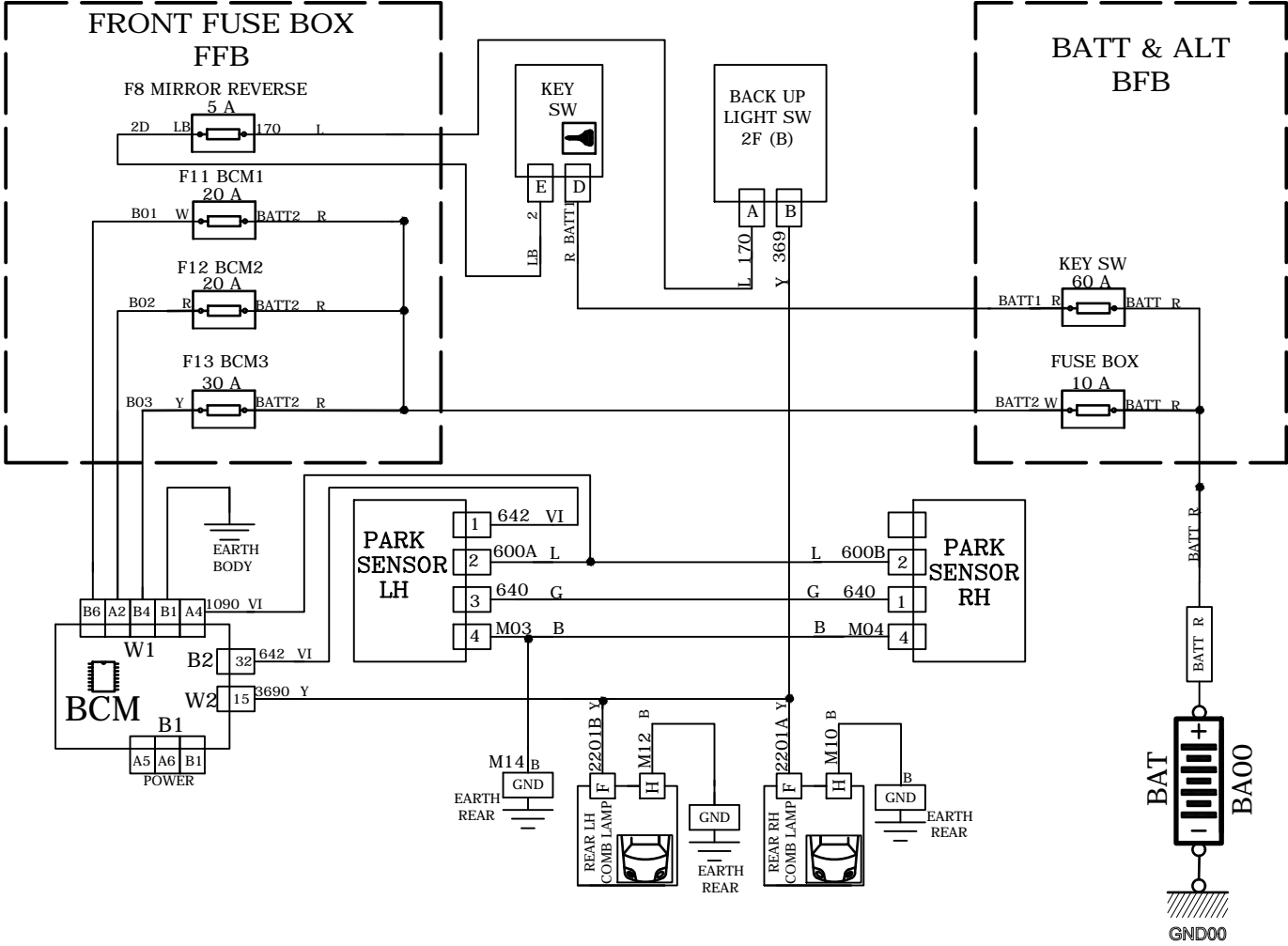

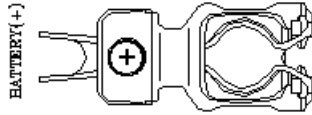

کانکتور قطب مثبت باطری
BATT

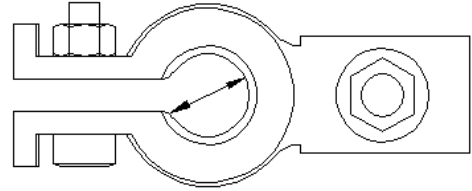

کانکتور قطب منفی باطری
GND

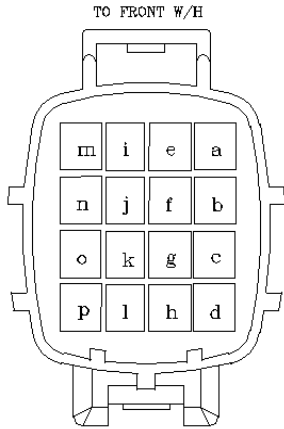

کانکتور ارتباط دسته سیم باطری به دسته سیم اصلی (2)
XBTF 2

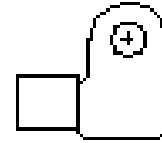

کانکتور اتصال بدنه
BAT GND

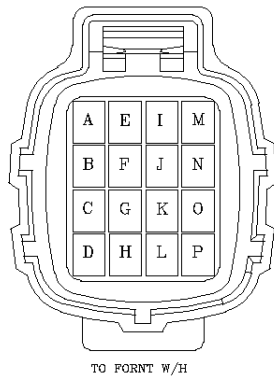

کانکتور ارتباط دسته سیم باطری به دسته سیم اصلی (1)
XBTF 1

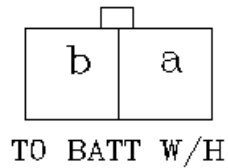

کانکتور دوپل برق اصلی (دسته سیم باطری به دسته سیم اصلی)
X2PBM

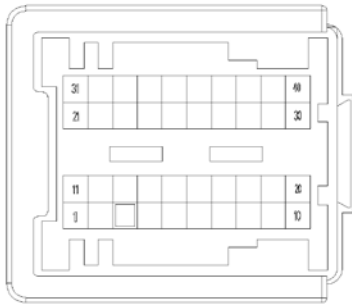

BCM

کانکتور ارتباط دسته سیم داشبورد به بی سی ام

BCM B2

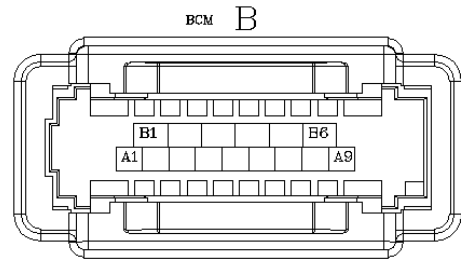

BCM B

کانکتور ارتباط دسته سیم اصلی به بی سی ام

BCM B1

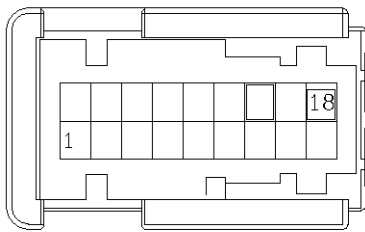

BCM CMQS

کانکتور ارتباط دسته سیم اصلی به بی سی ام

BCM W2

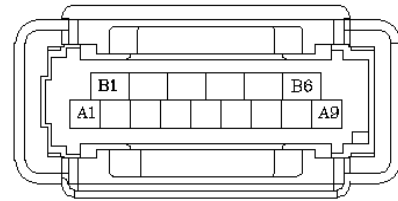

BCM W

کانکتور ارتباط دسته سیم اصلی به بی سی ام

BCM W1

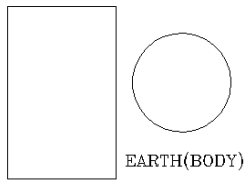

EARTH(BODY)

اتصال بدنه شاسی

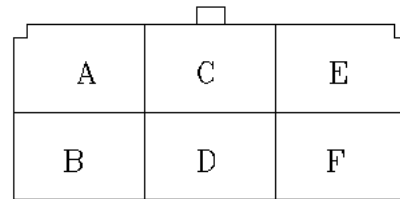

KEY SW.

کانکتور سویچ

کلید

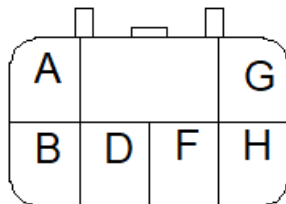

REAR COMB. LIGHT LH.

کانکتور مجموعه چراغ های عقب

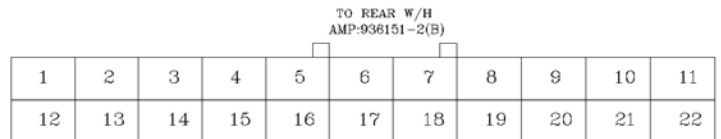

کانکتور ارتباط دسته سیم داشبورد به دسته سیم عقب شماره

2

XITR2

TO REAR BUMPER W/H

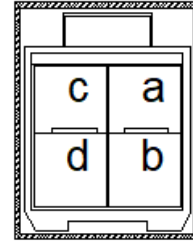

کانکتور دسته سیم عقب به دسته سیم سپر عقب

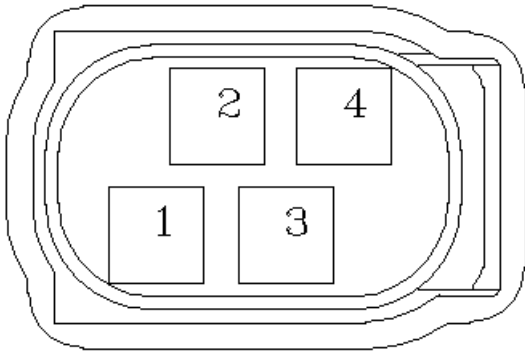

PARK SENSOR,LH

کانکتور سنسور پارک

BACK UP LIGHT SW

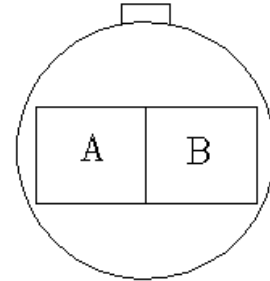

کانکتور عملگر چراغ دنده عقب

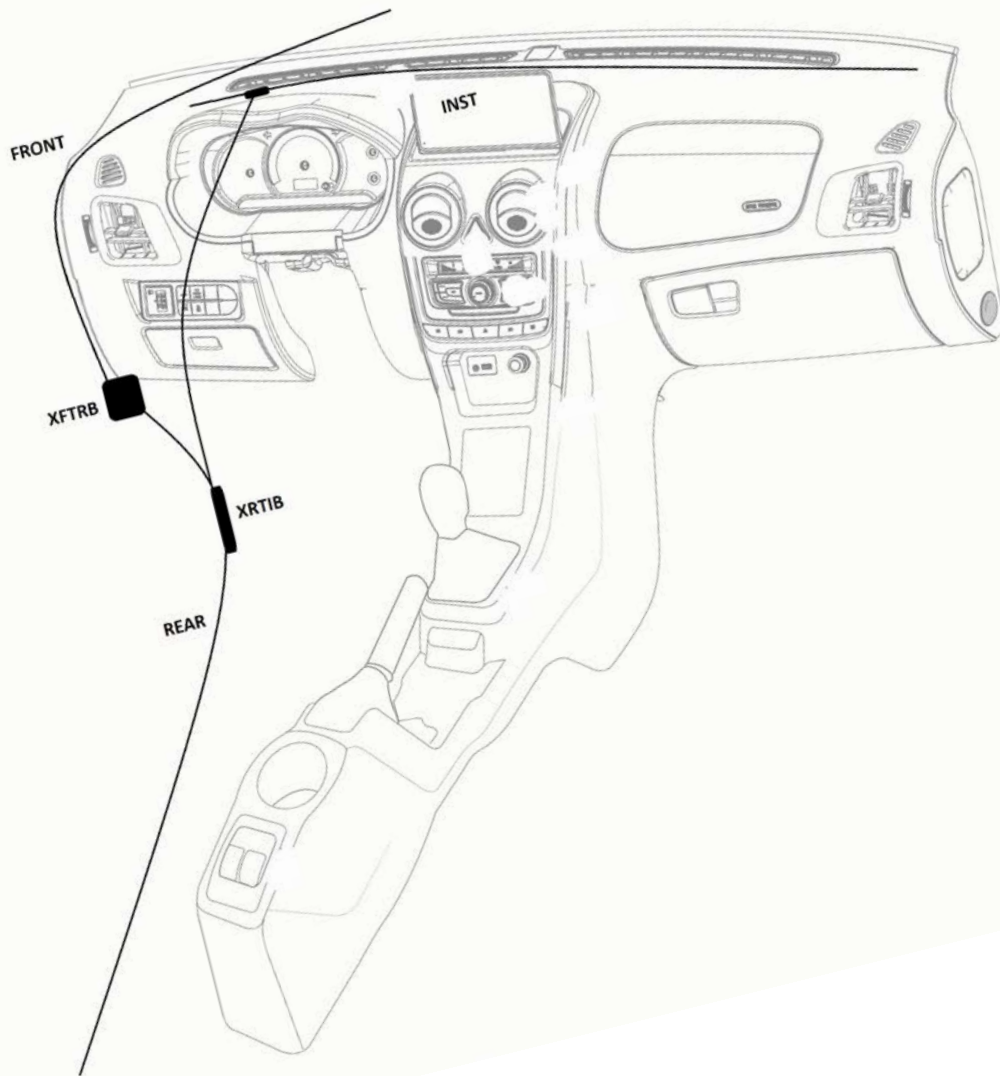

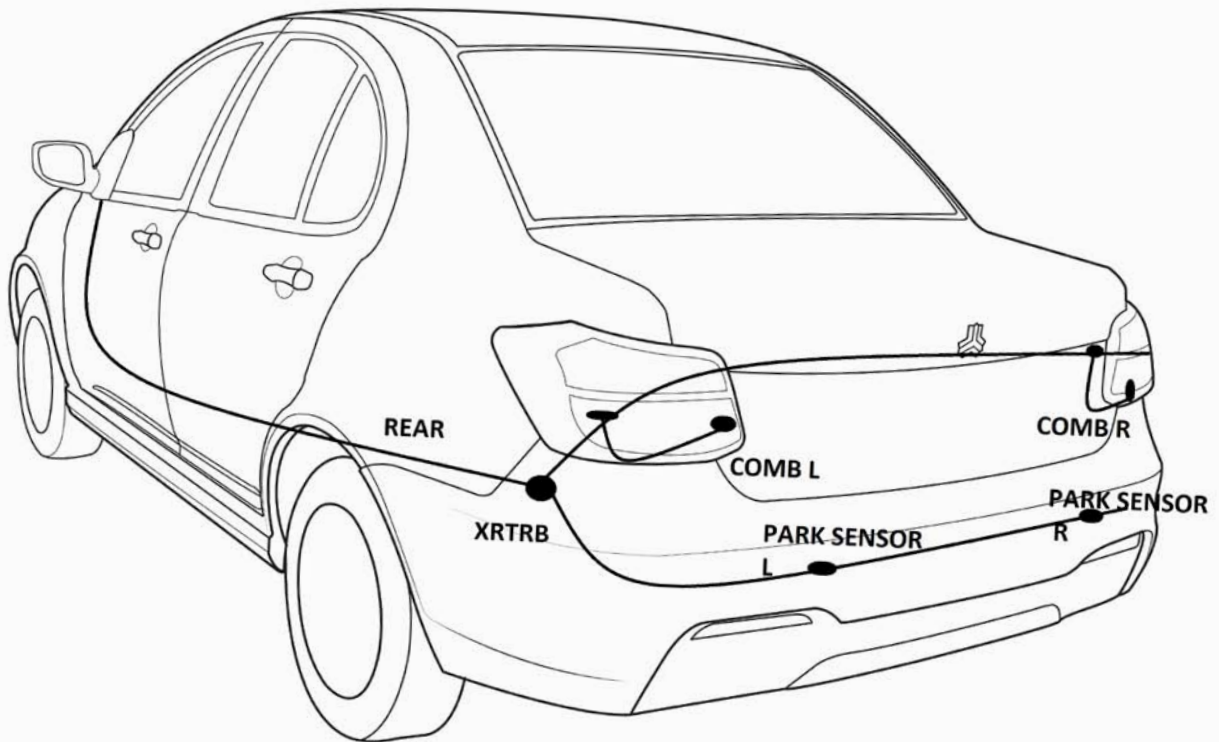
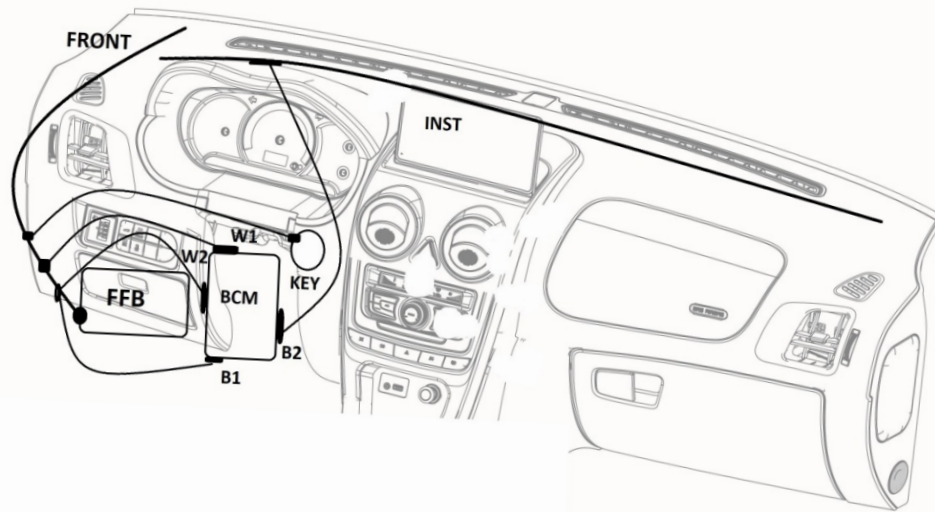

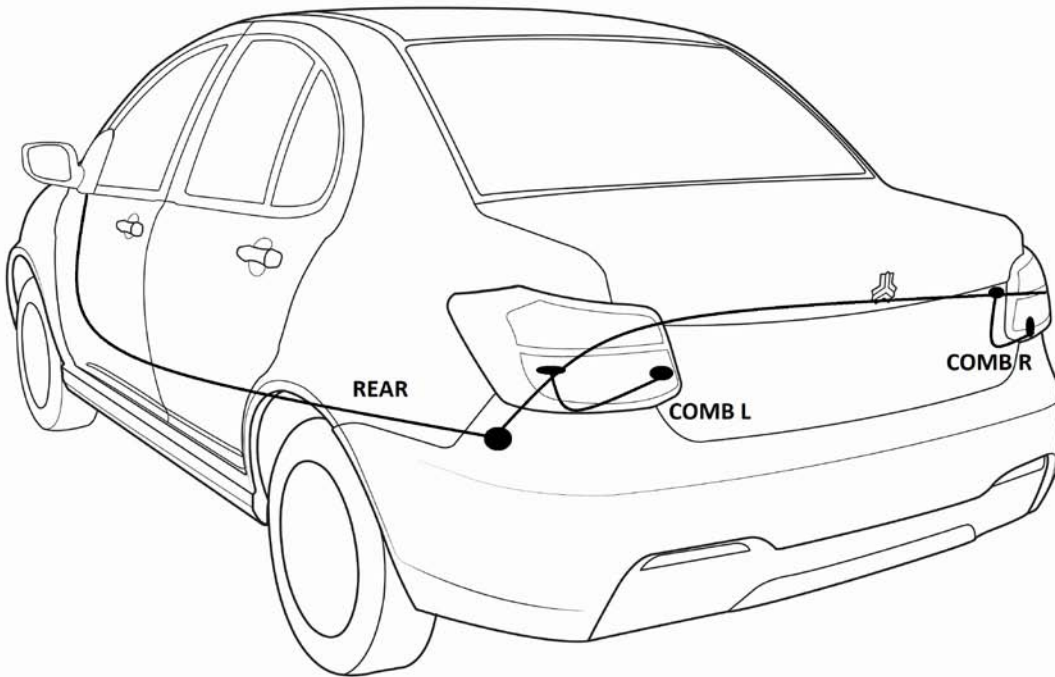
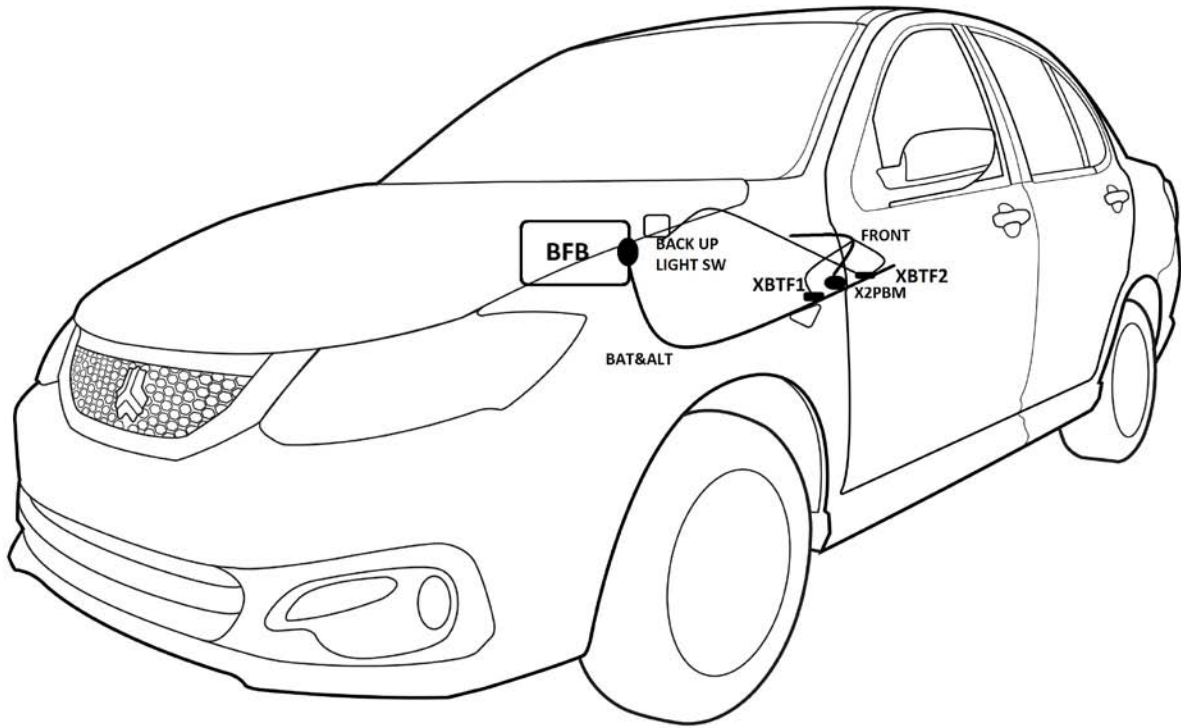

SAINA`S RIGHT TURN

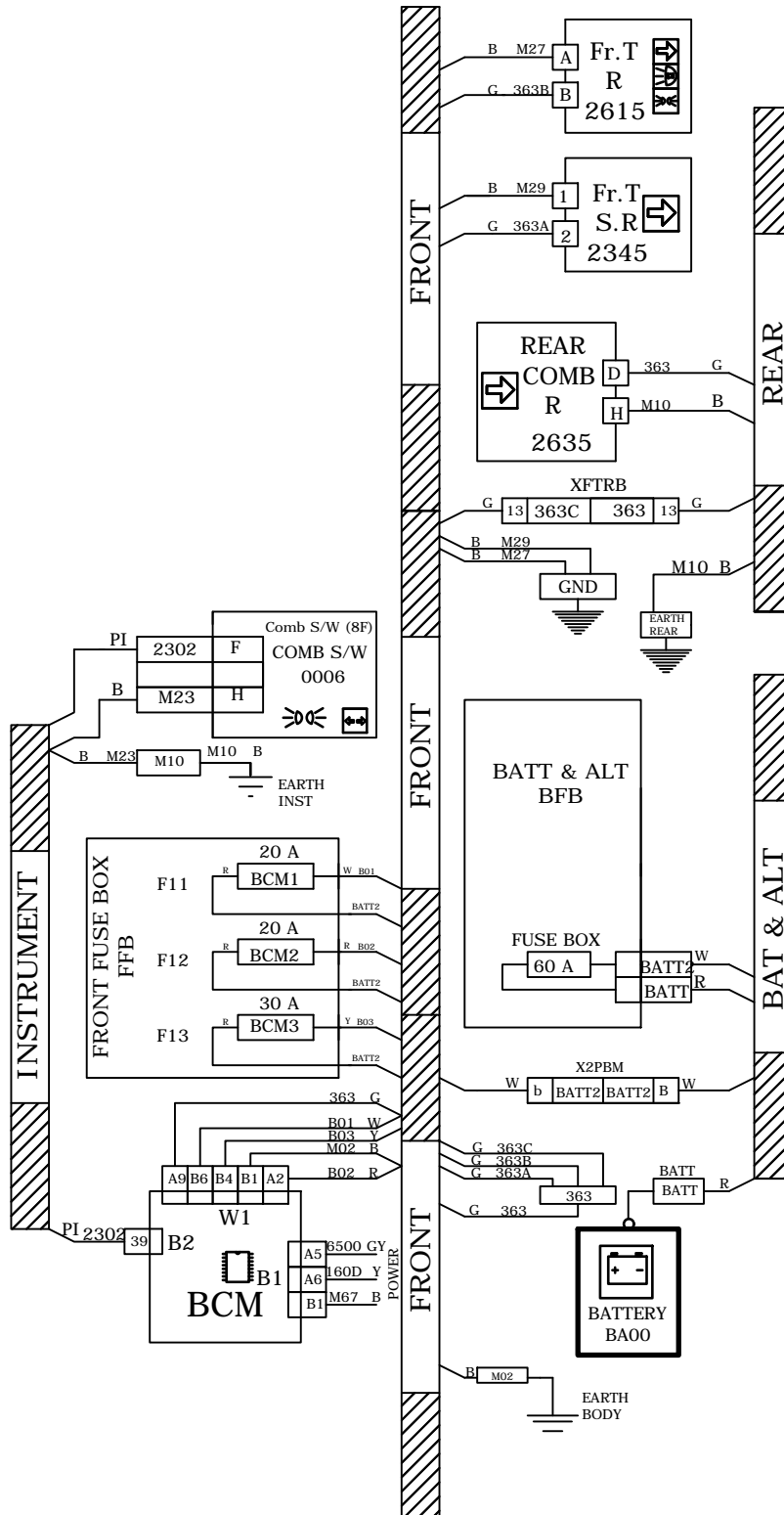

SAINA'S RIGHT TURN

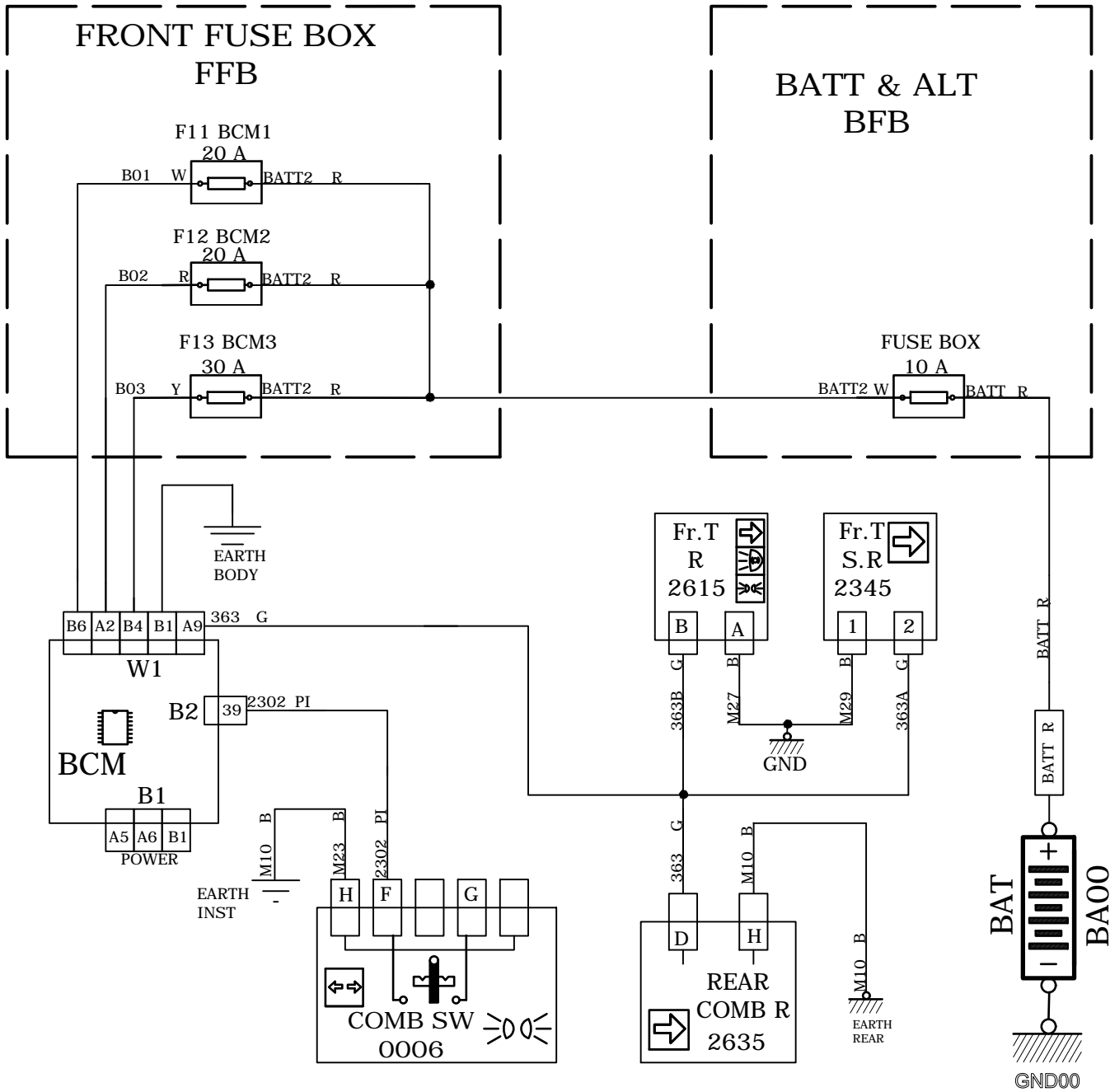

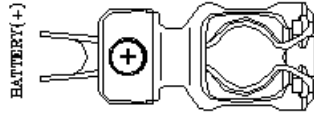

کانکتور قطب مثبت باطری
BATT

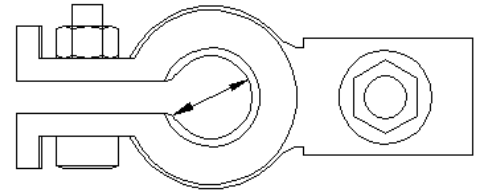

کانکتور قطب منفی باطری
GND

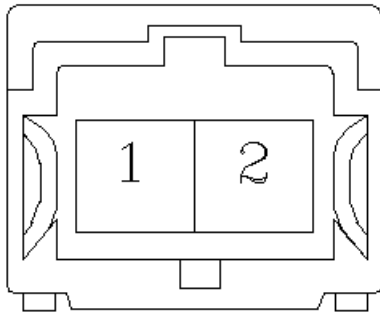

FRONT TURN(SMALL) LH

کانکتور راهنما جانبی (کوچک)

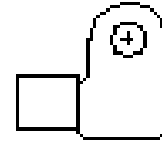

کانکتور اتصال بدنه
BAT GND

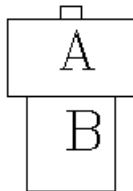

FRONT TURN LH

کانکتور راهنما جلو

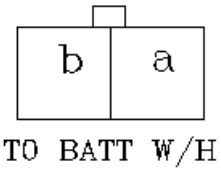

کانکتور دوپل برق اصلی (دسته سیم باطری به دسته سیم اصلی)
X2PBM

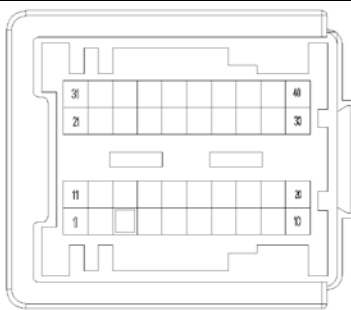

BCM

کانکتور ارتباط دسته سیم داشبورد به بی سی ام
BCM B2

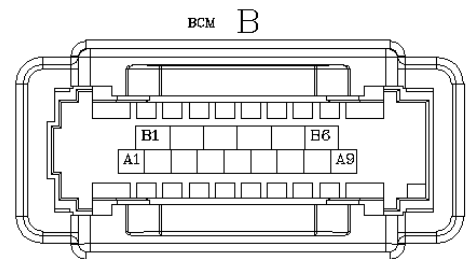

BCM B

کانکتور ارتباط دسته سیم اصلی به بی سی ام
BCM B1

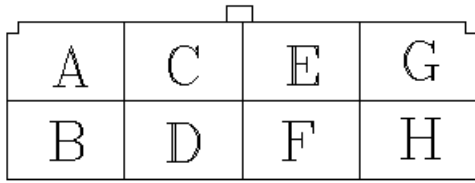

COMB. SW.
MC-AL-8F

کانکتور دسته راهنما

COMB SW 8F

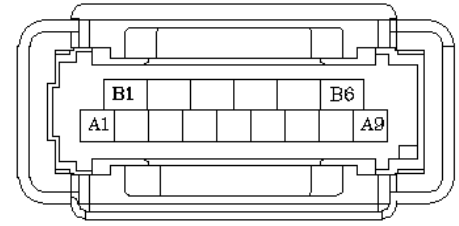

BCM W

کانکتور ارتباط دسته سیم اصلی به بی سی ام

BCM W1

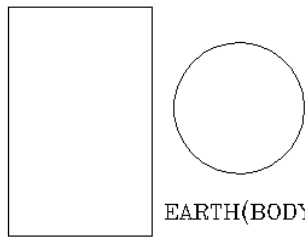

EARTH(BODY)

اتصال بدنه شاسی

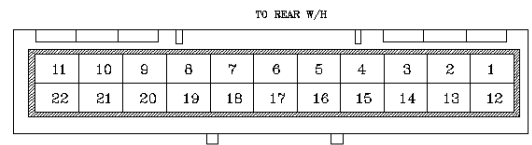

کانکتور ارتباط دسته سیم اصلی به دسته سیم عقب 2

XFTRB

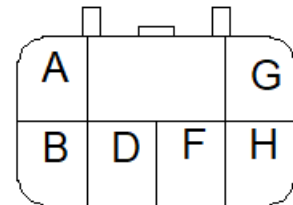

REAR COMB. LIGHT LH.

کانکتور مجموعه چراغ عقب (دو طرف مشابه)

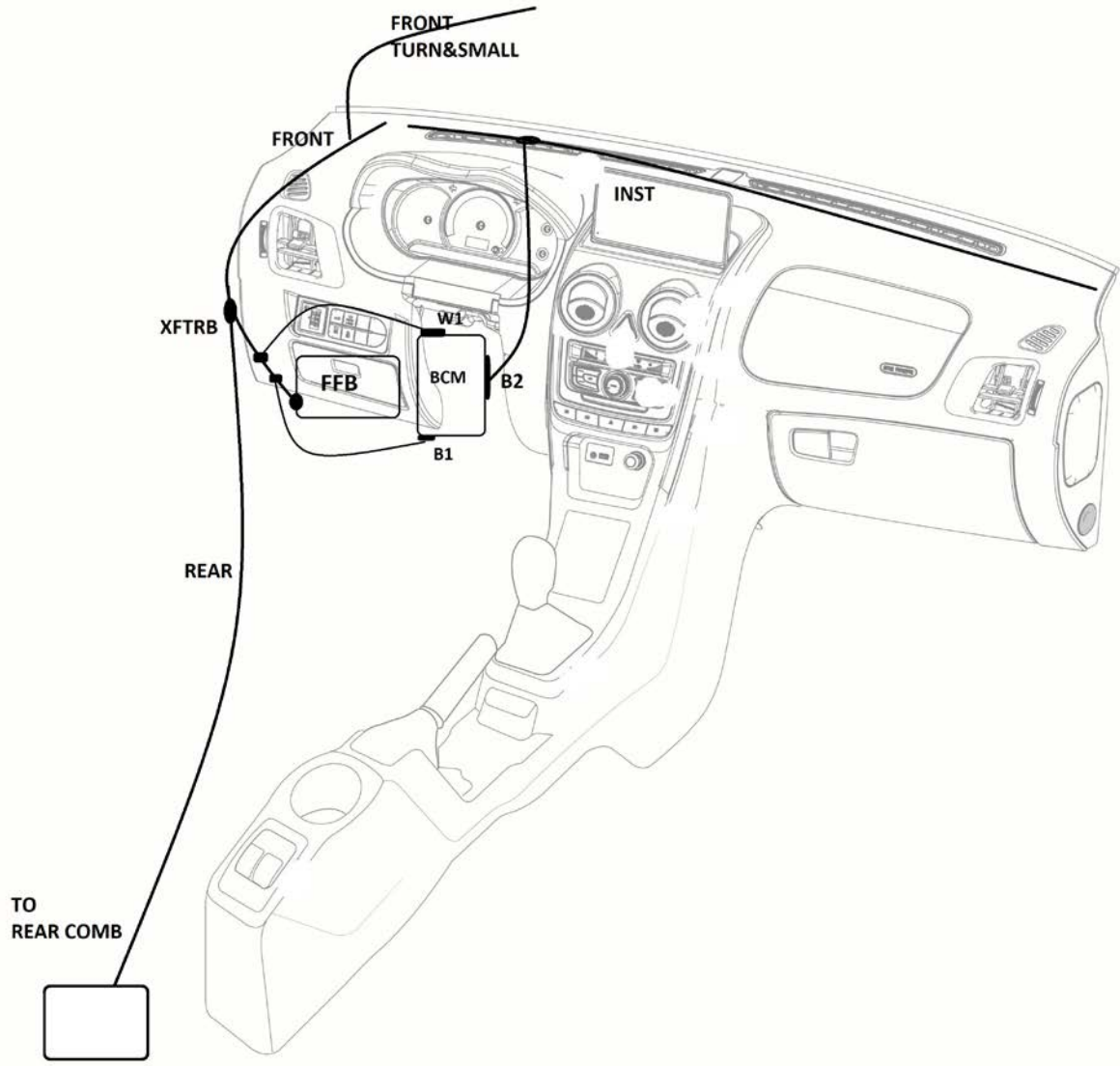

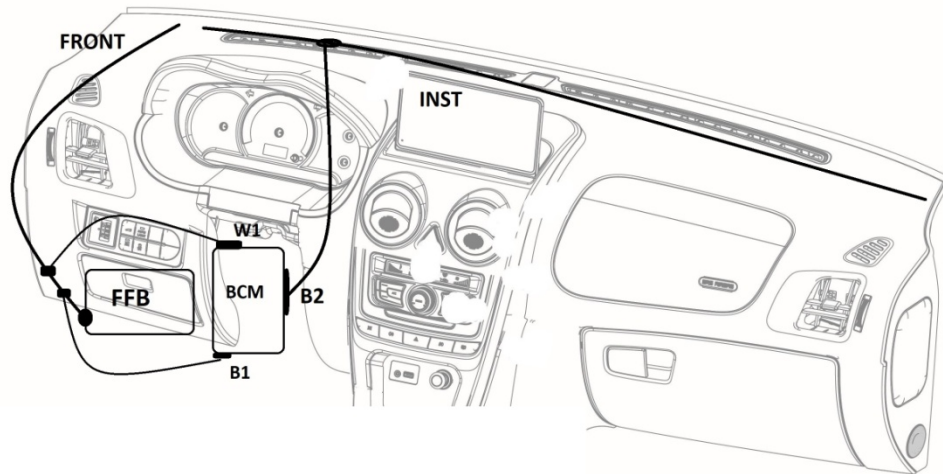
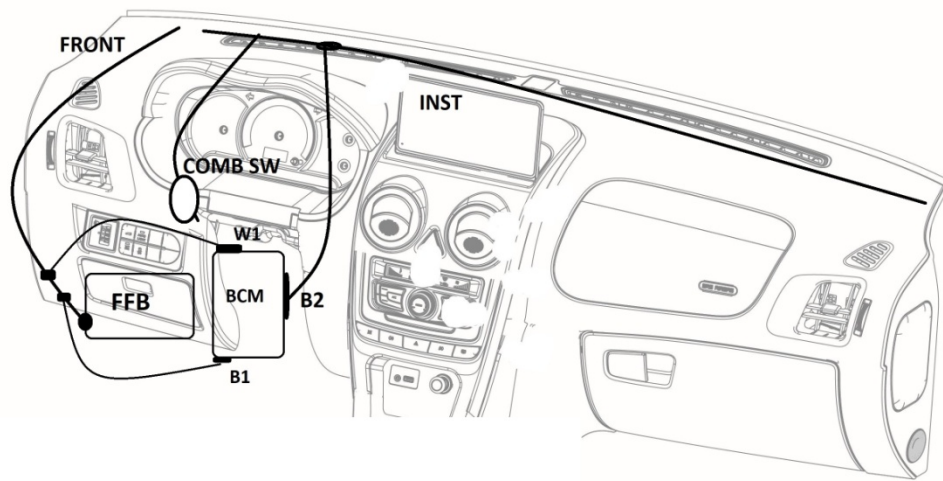

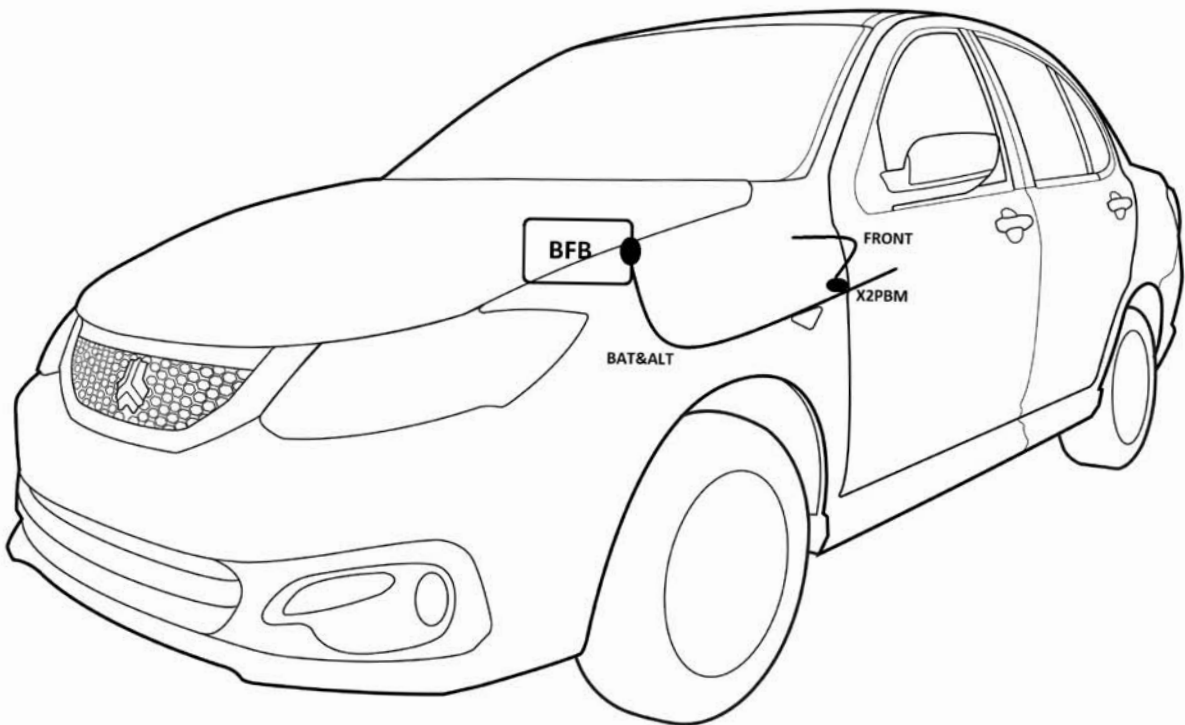
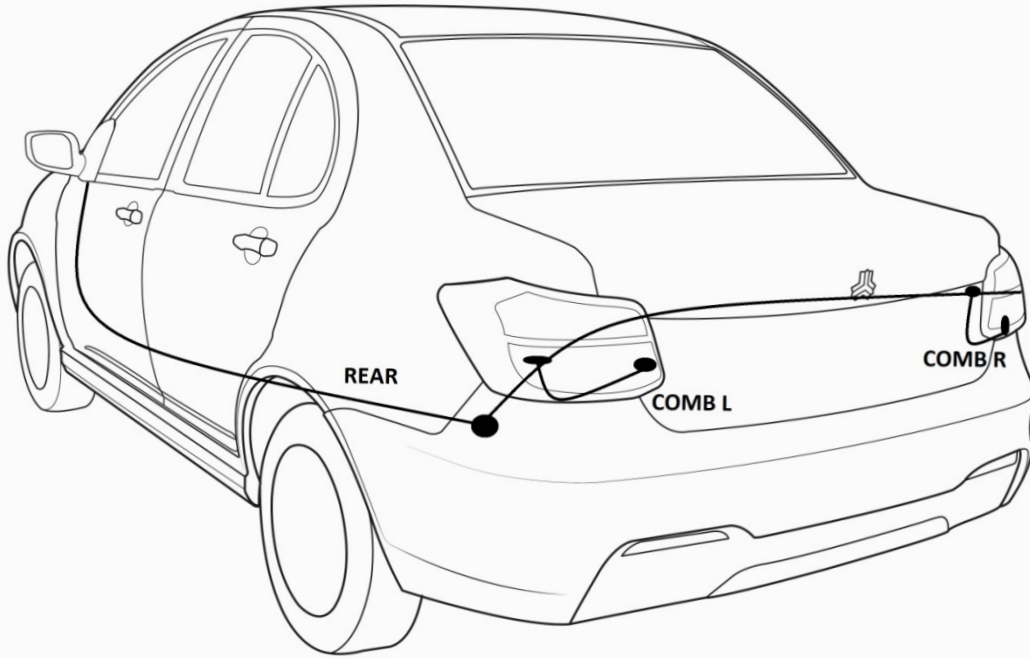

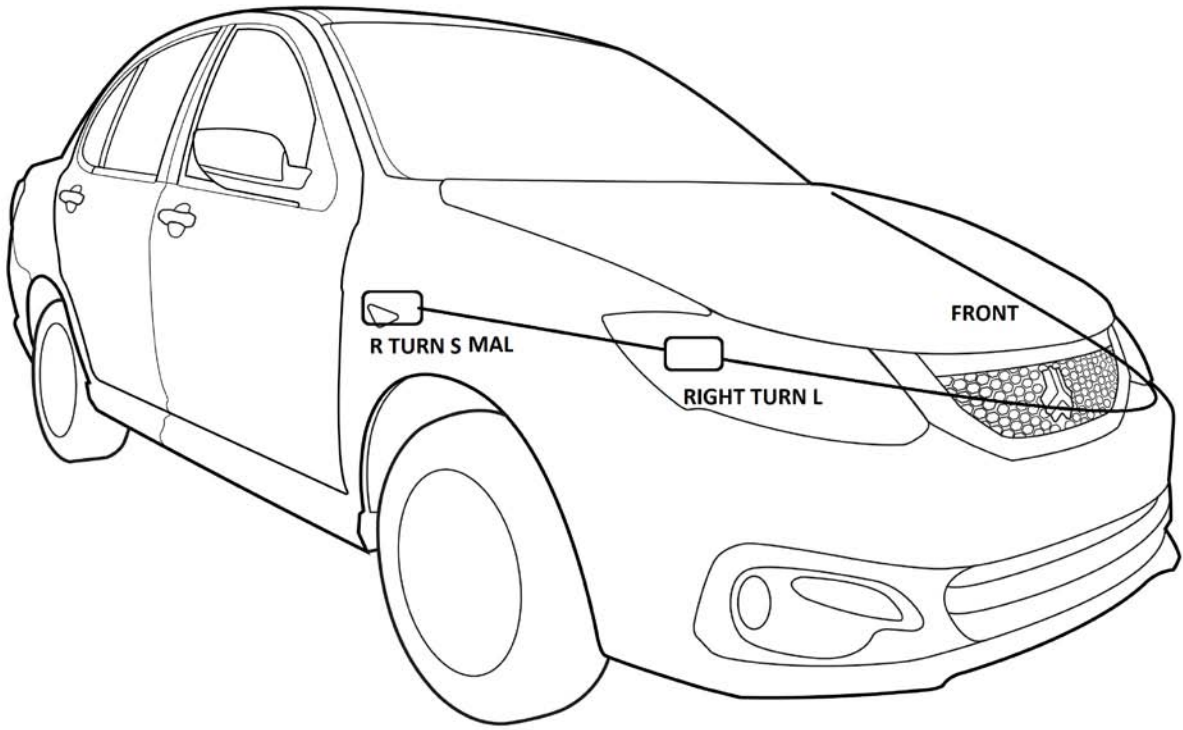

SAINA'S ENGINE ON START & ALT

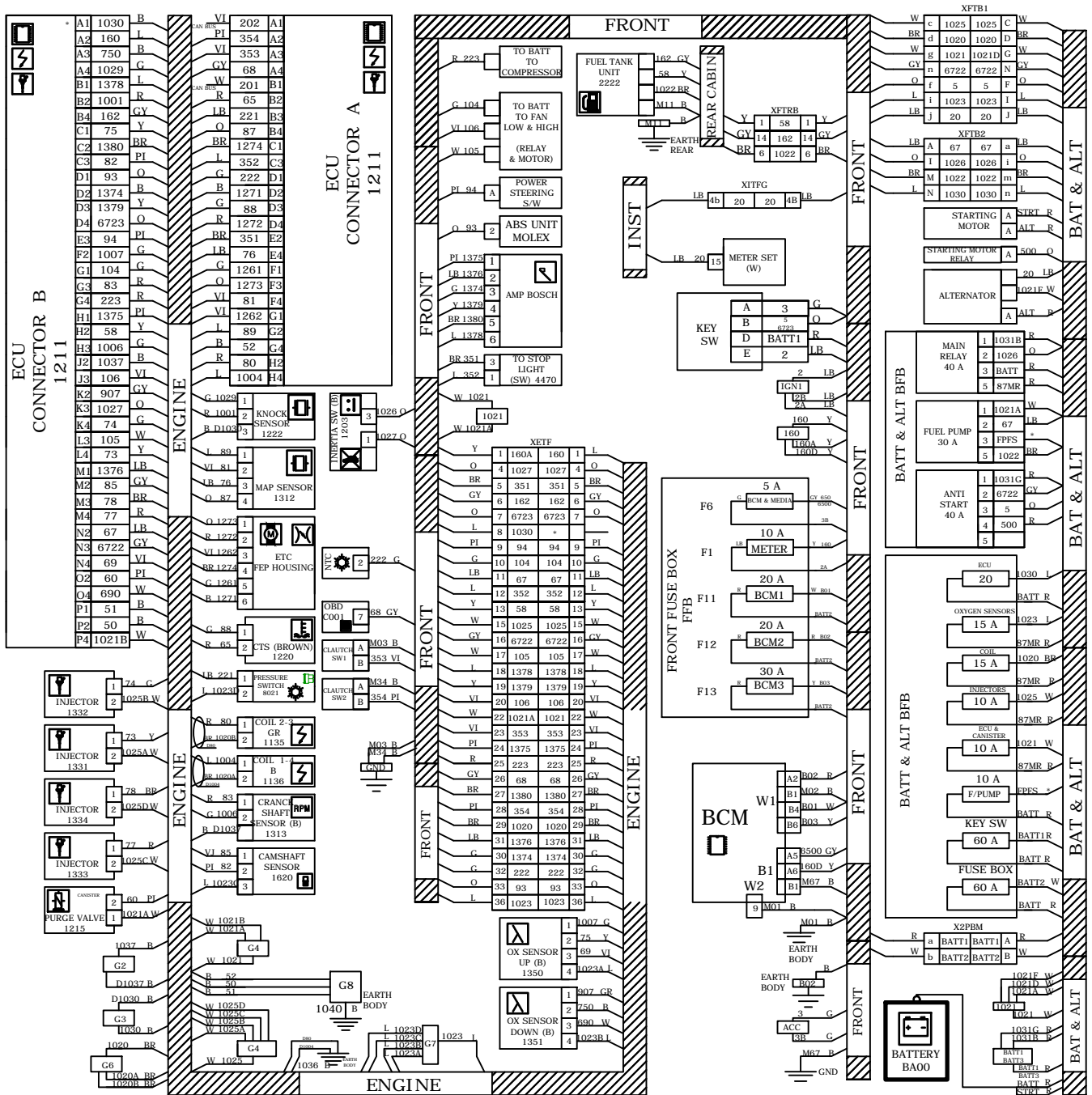

SAINA'S ENGINE ON START & ALT

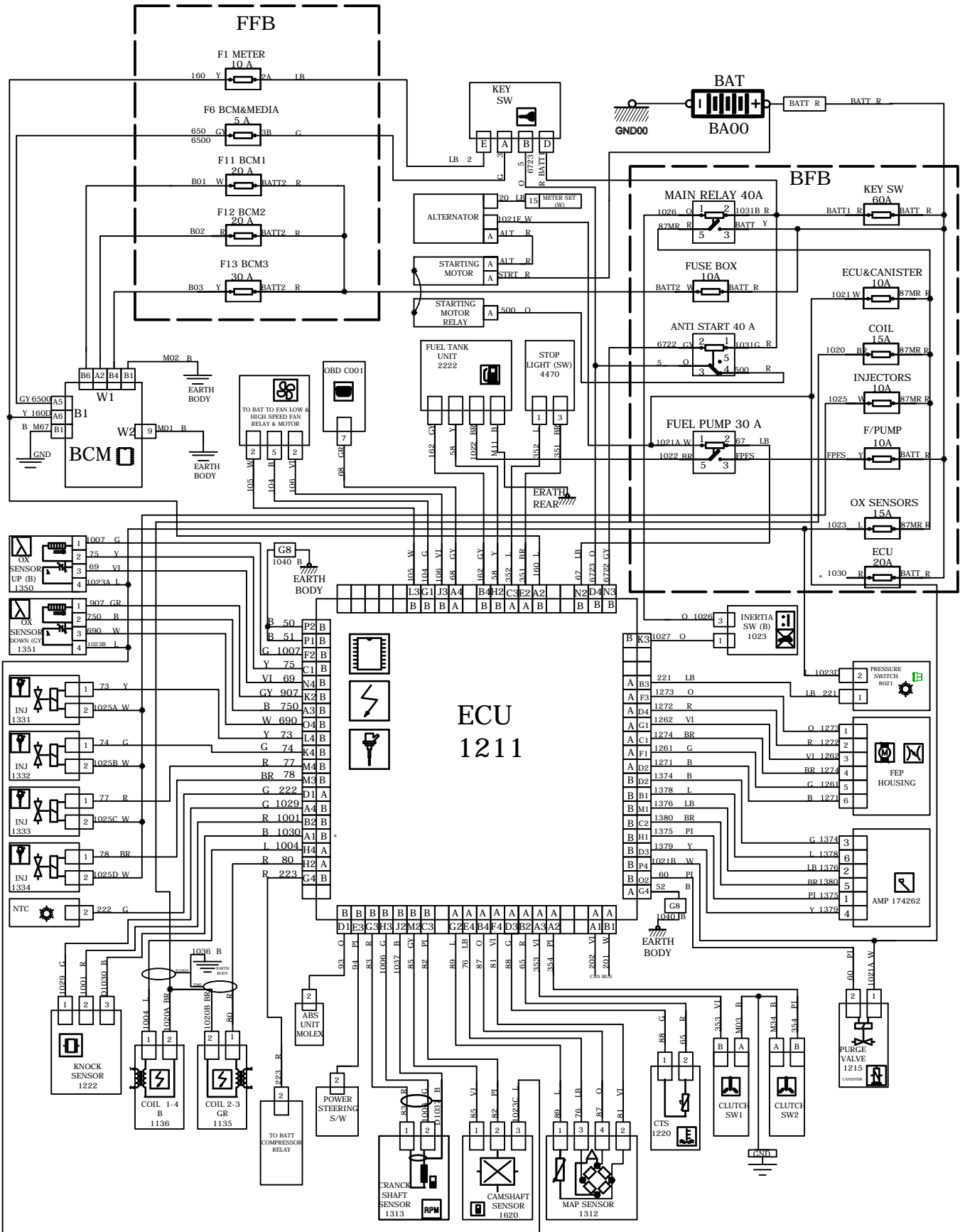

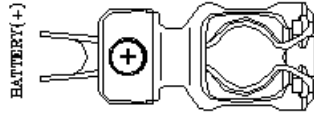

کانکتور قطب مثبت باطری
BATT

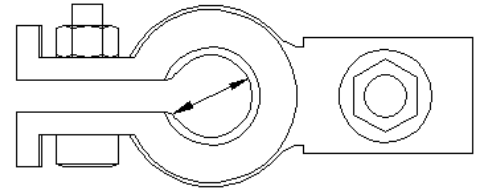

کانکتور قطب منفی باطری
GND

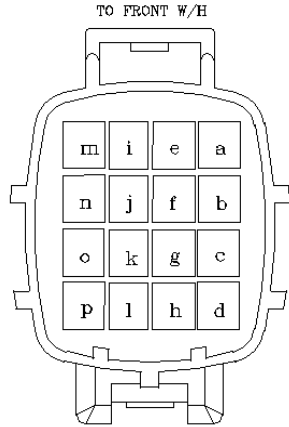

کانکتور ارتباط دسته سیم باطری به دسته سیم اصلی (2)
XBTF 2

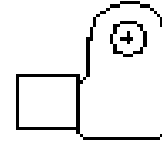

کانکتور اتصال بدنه
BAT GND

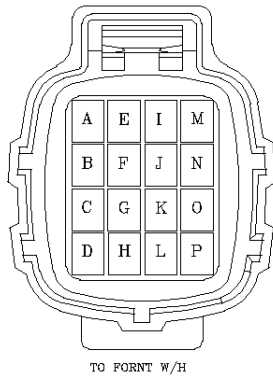

کانکتور ارتباط دسته سیم باطری به دسته سیم اصلی (1)
XBTF 1

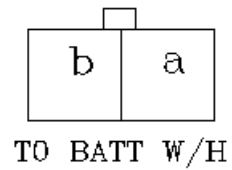

کانکتور دوپل برق اصلی (دسته سیم باطری به دسته سیم اصلی)
X2PBM

ALTERNATOR
LAC-08

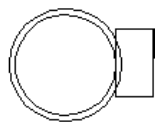
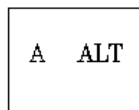

کانکتور برق دینام

BCM B

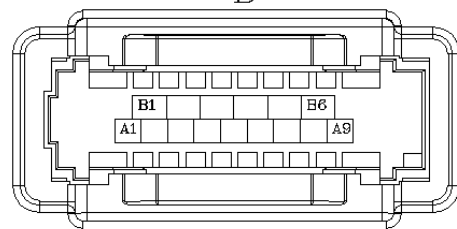

کانکتور ارتباط دسته سیم اصلی به بی سی ام

BCM B1

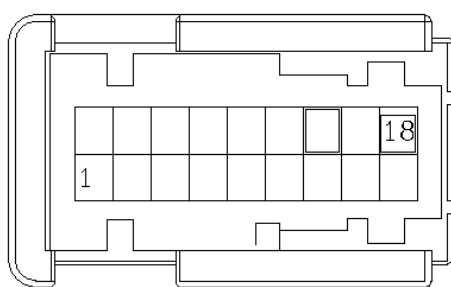

BCM CMQS

کانکتور ارتباط دسته سیم اصلی به بی سی ام

BCM W2

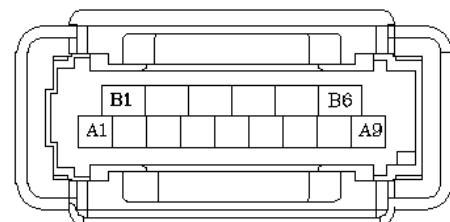

BCM W

کانکتور ارتباط دسته سیم اصلی به بی سی ام

BCM W1

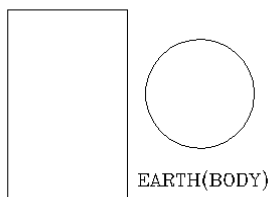

اتصال بدنه شاسی

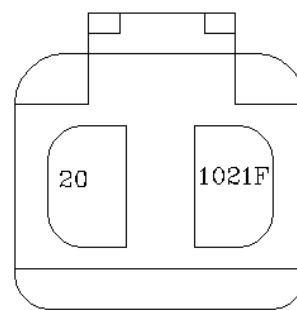

ALTERNATOR

کانکتور دینام

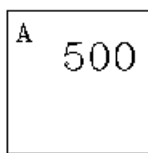

STARTING MOTOR RELAY

کانکتور اتوماتیک استارت

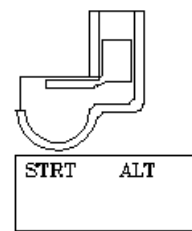

STARTING MOTOR

کانکتور استارت

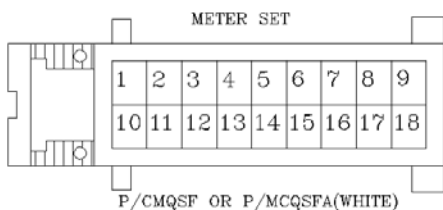

کانکتور مجموعه پشت آمپر
METER SET

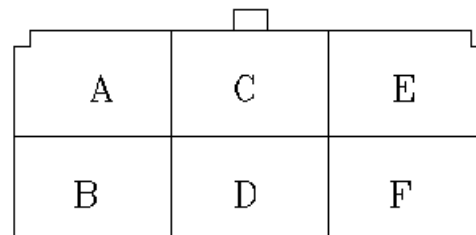

KEY SW.

کانکتور سویچ
کلید

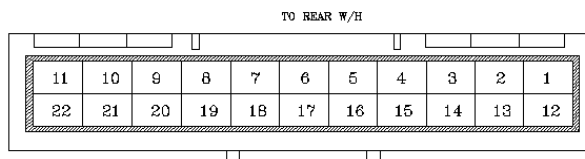

کانکتور ارتباط دسته سیم اصلی به دسته سیم عقب 2
XFTRB

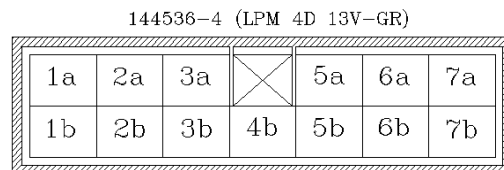

TO FRONT W/H

کانکتور ارتباط دسته سیم داشبورد به دسته سیم اصلی 1
XITFG

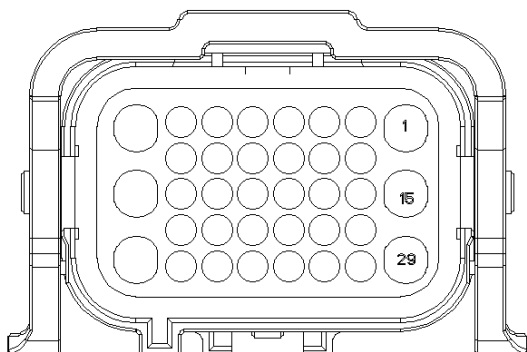

TO ENGINE W/H

کانکتور ارتباط دسته سیم اصلی به دسته سیم موتور

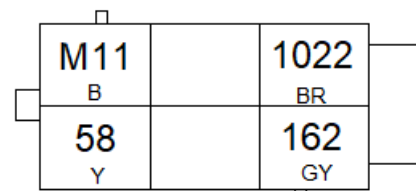

FUEL TANK UNIT

کانکتور پمپ بنزین

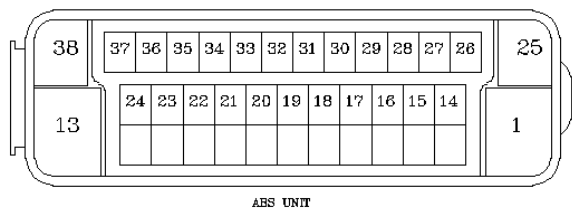

کانکتور یونیت ای بی اس
ABS UNIT

POWER STEERING S/W

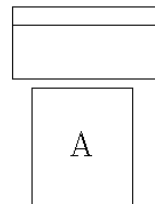

کانکتور سویچ فشار روغن هیدرولیک

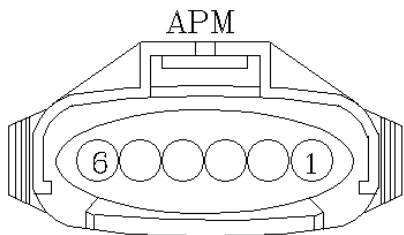

کانکتور مجموعه پدال گاز برقی

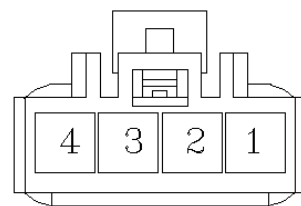

STOP LIGHT SW

کانکتور سویچ پدال ترمز

OXYGEN SENSOR(UPSTREAM)
(BLACK)

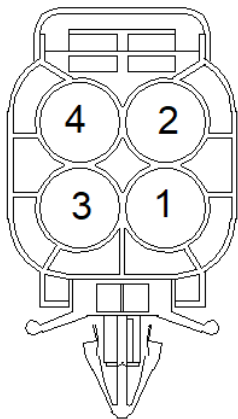

کانکتور سنسور اکسیژن بالا

OXYGEN SENSOR(DOWNSTREAM)
(BLACK)

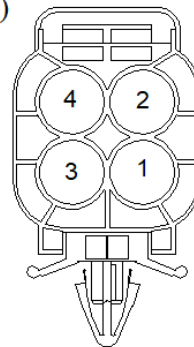

کانکتور سنسور اکسیژن پایین

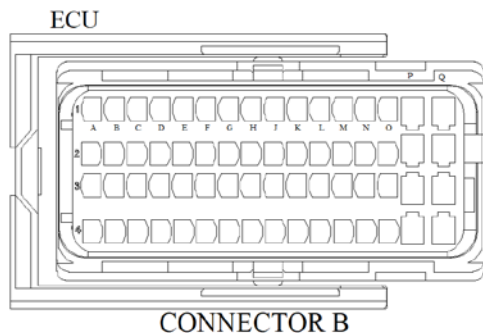

CONNECTOR B

کانکتور کامپیوتر موتور ب

ECU CON B

ECU

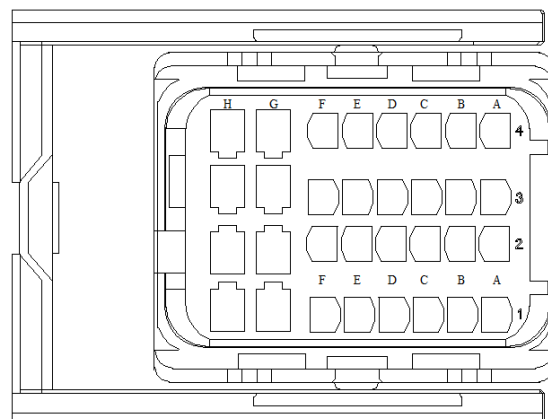

CONNECTOR A

کانکتور کامپیوتر موتور آ

ECU CON A

PURGE-VALVE

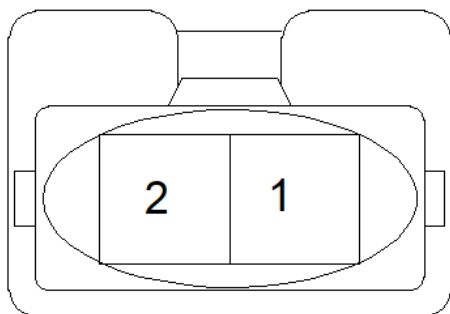

کانکتور کنیستر

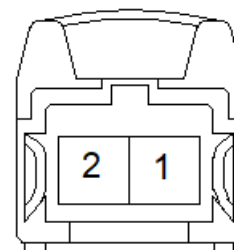

INJECTOR4

کانکتور انژکتور

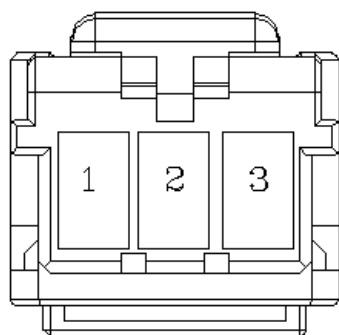

NTC

کانکتور سنسور دمای داخل اتاق



INERTIA SWITCH

کانکتور سویچ اینرسی

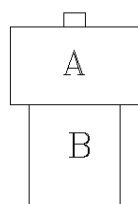

CLAUTCH SW1

کانکتور سویچ پدال کلاچ 1

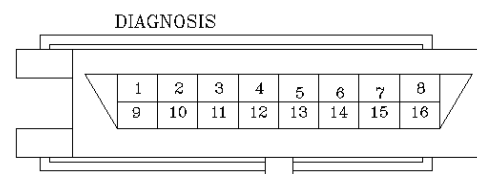

کانکتور دیاگ
OBD

KNOCK SENSOR

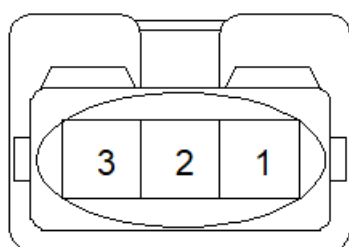

کانکتور سنسور ناک

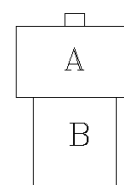

CLAUTCH SW1

کانکتور سویچ پدال کلاچ 1

ETC

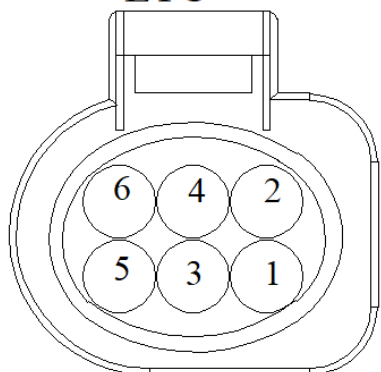

FEP: HOUSING 42121700

کانکتور مجموعه دریچه گاز برقی

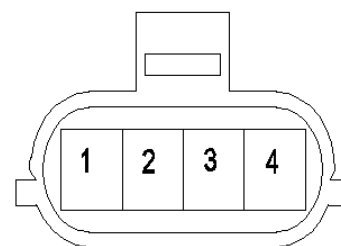

MAP SENSOR

کانکتور سنسور مپ

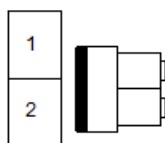

TO PRESSURE SWITCH

کانکتور سویچ فشار

CTS
(BROWN)

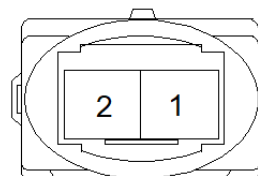

کانکتور سنسور دمای آب

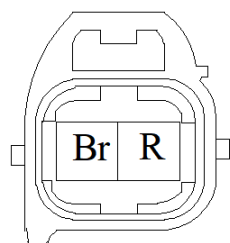

IGNITION COIL

کانکتور کویل 1

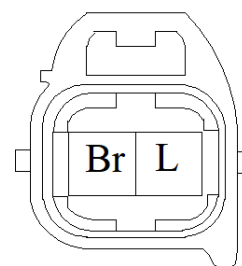

IGNITION COIL

کانکتور کویل 2

CAMSHAFT SENSOR

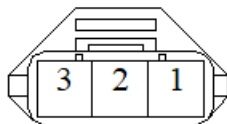

کانکتور سنسور میل سوپاپ

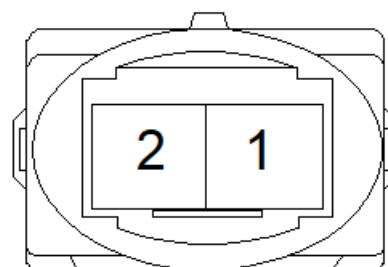

CRANKSHAFT SENSOR
(BLACK)

کانکتور سنسور میل لنگ

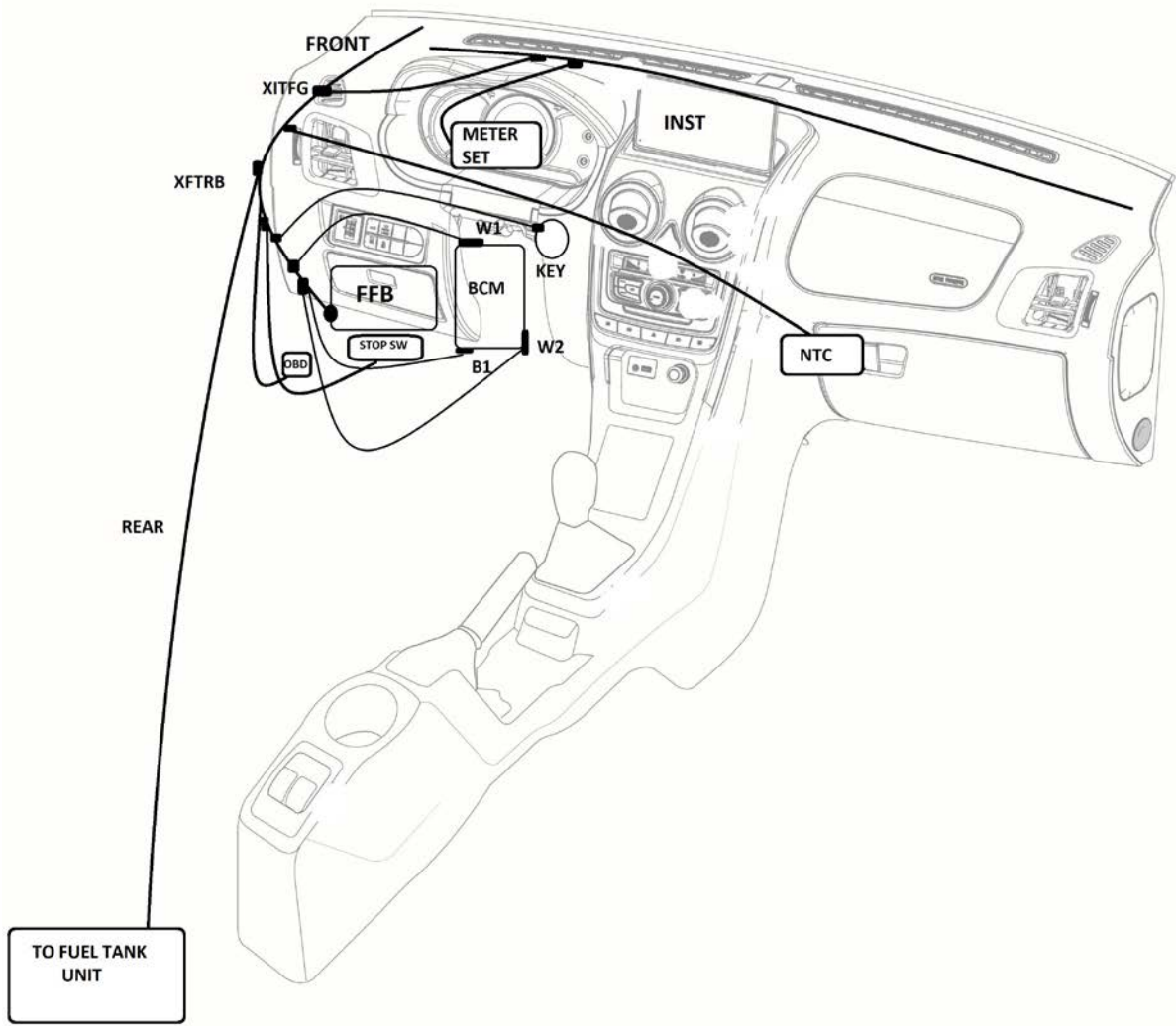

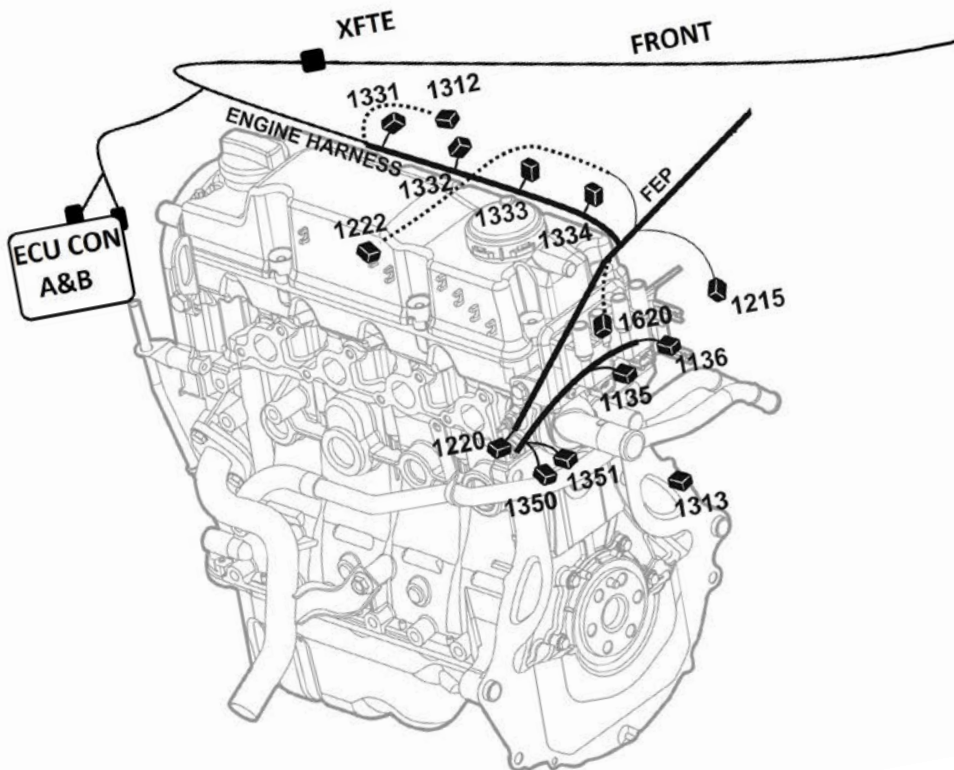
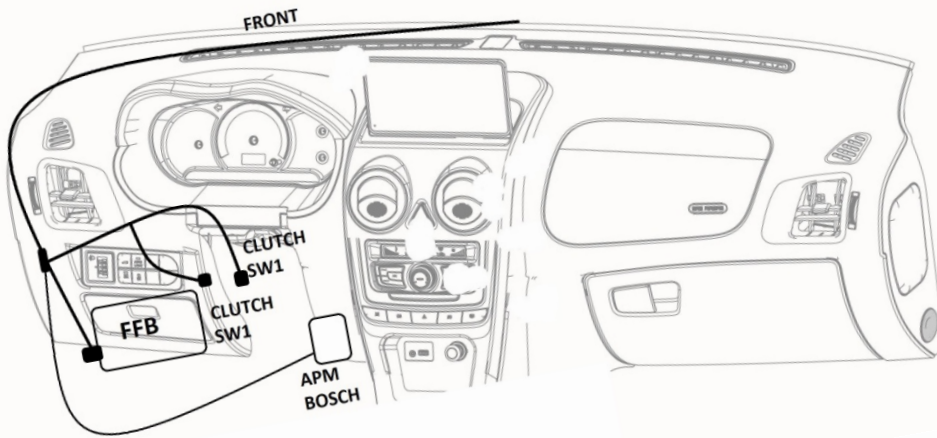

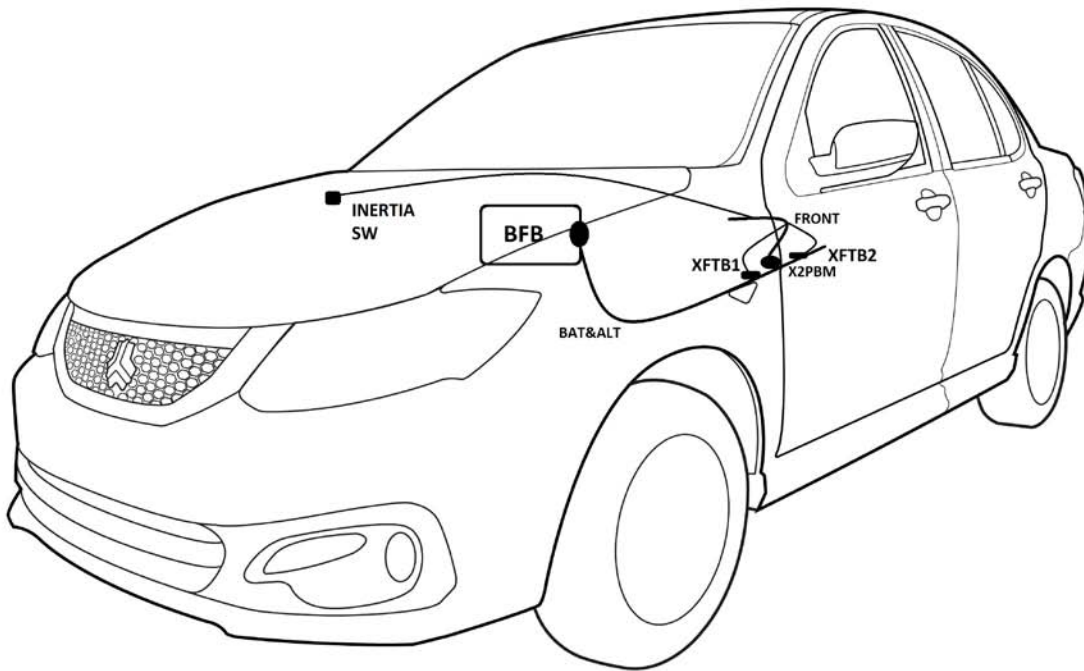
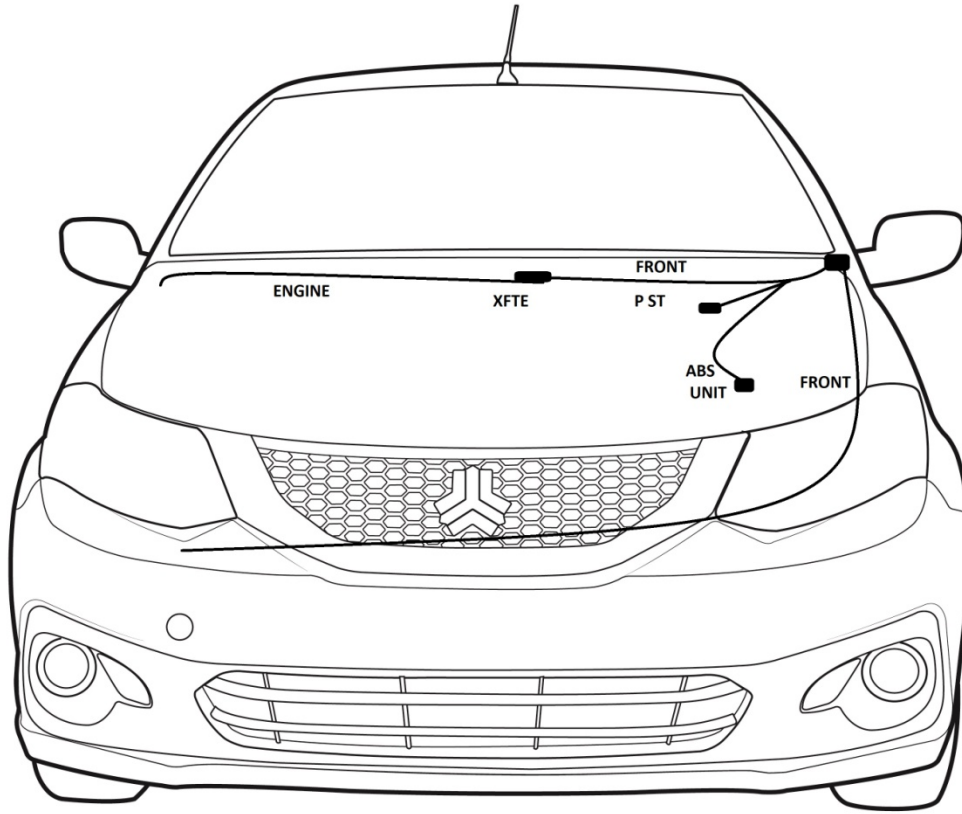

SAINA'S TRUNK LIGHT

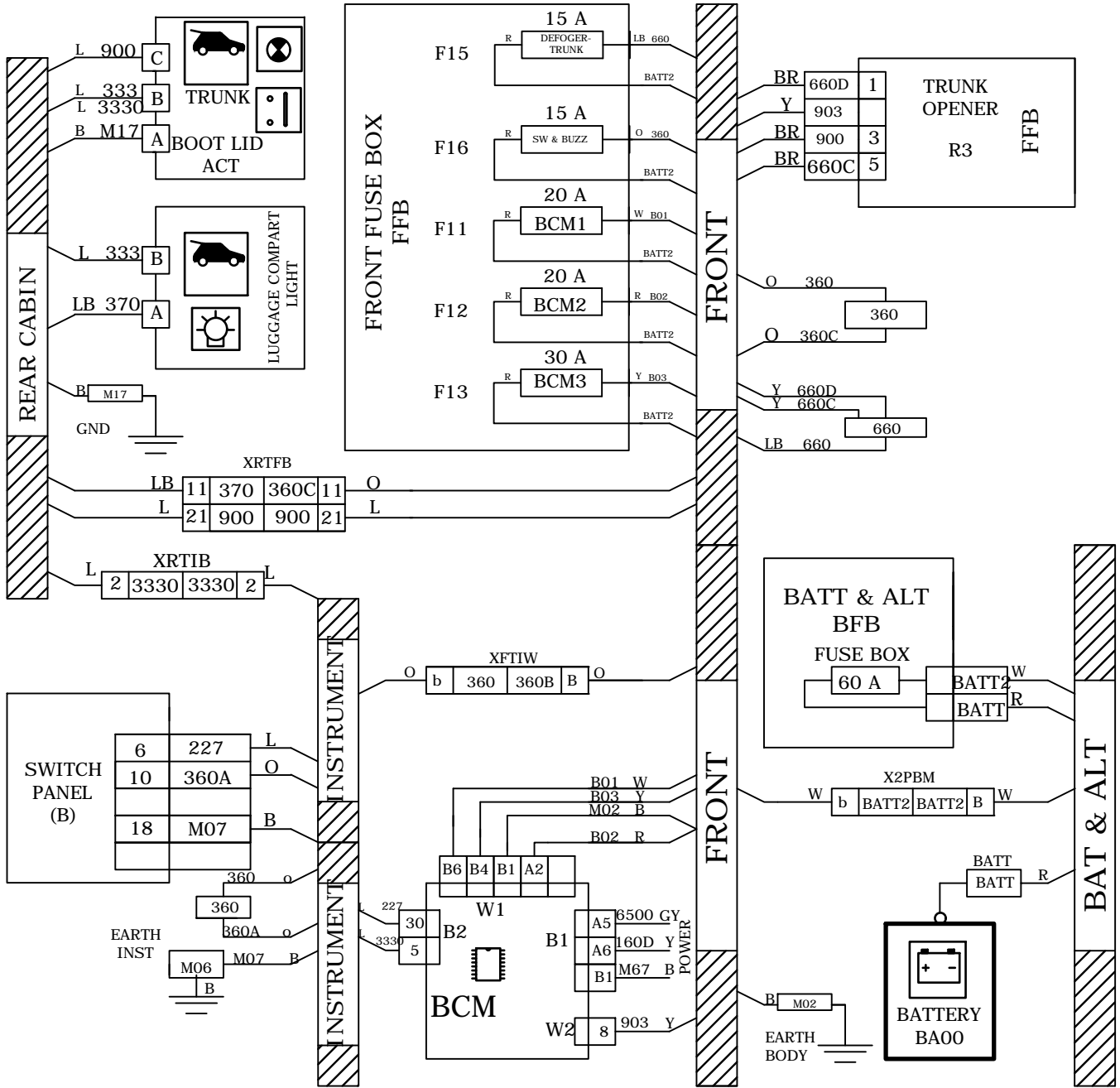

SAINA'S TRUNK LIGHT

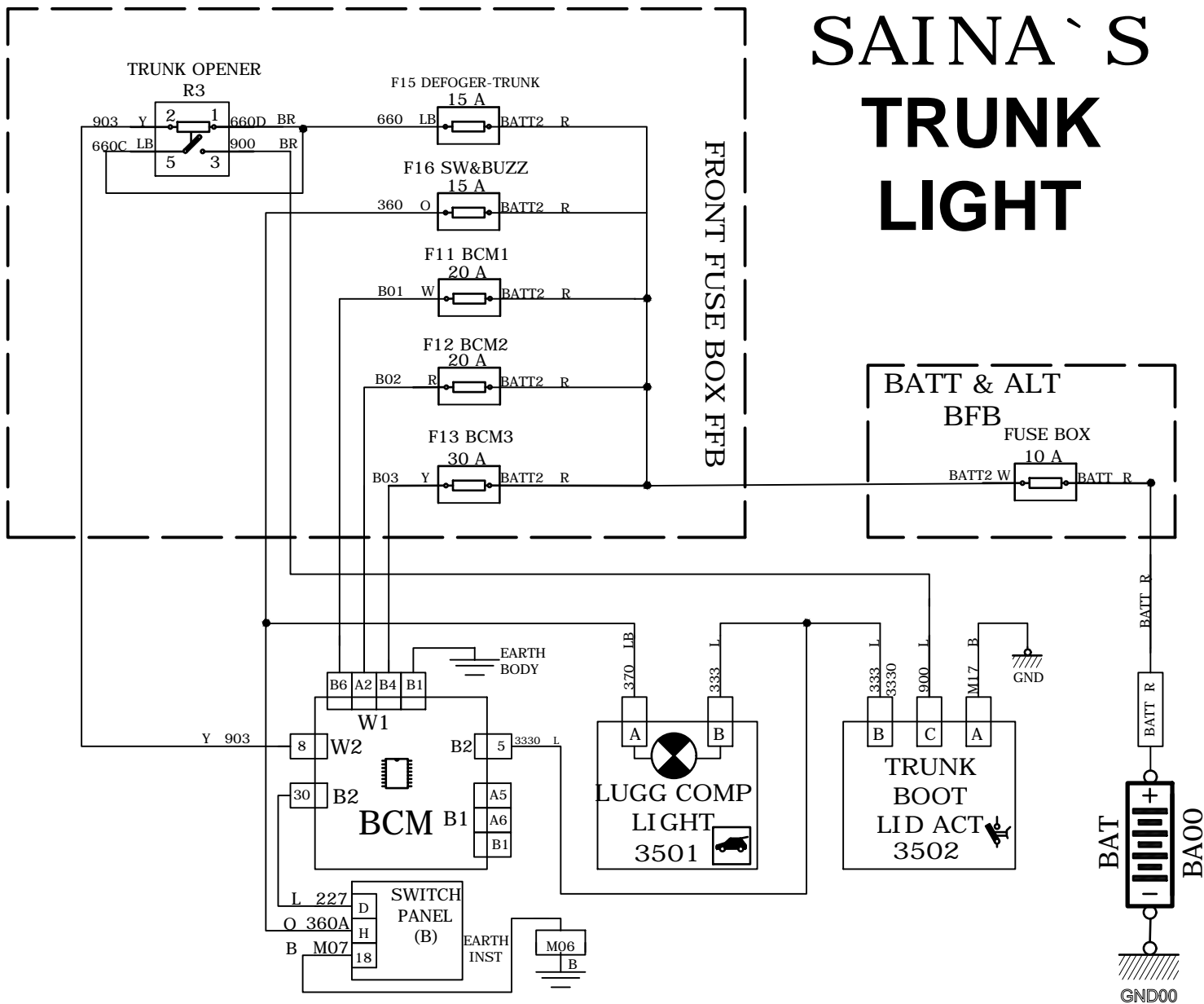

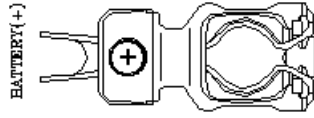

کانکتور قطب مثبت باطری
BATT

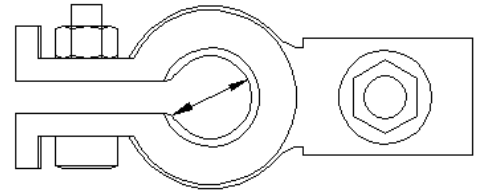

کانکتور قطب منفی باطری
GND

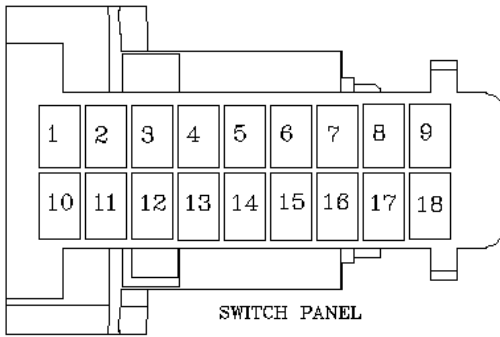

کانکتور سویچ پنل
SWITCH PANEL

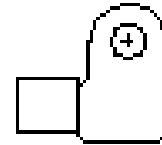

کانکتور اتصال بدنه
BAT GND

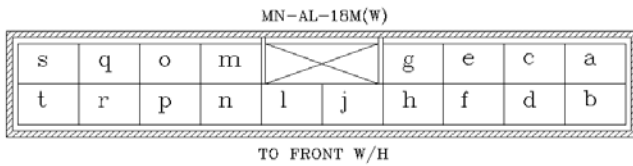

کانکتور ارتباط دسته سیم داشبورد به دسته سیم اصلی 3
XITFW

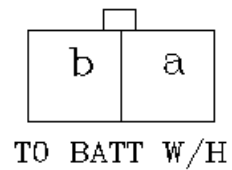

کانکتور دوپل برق اصلی (دسته سیم باطری به دسته سیم اصلی)
X2PBM

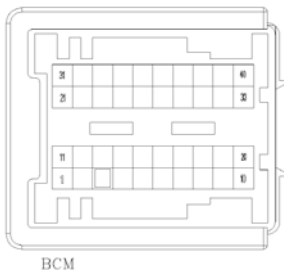

کانکتور ارتباط دسته سیم داشبورد به بی سی ام
BCM B2

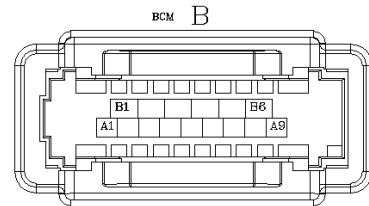

کانکتور ارتباط دسته سیم اصلی به بی سی ام
BCM B1

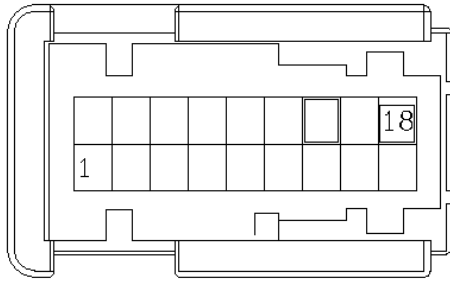

BCM CMQS

کانکتور ارتباط دسته سیم اصلی به بی سی ام

BCM W2

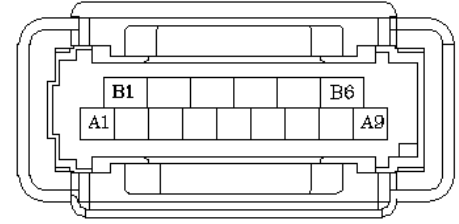

BCM W

کانکتور ارتباط دسته سیم اصلی به بی سی ام

BCM W1

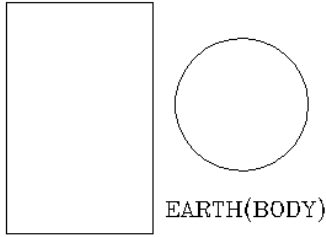

اتصال بدنه شاسی

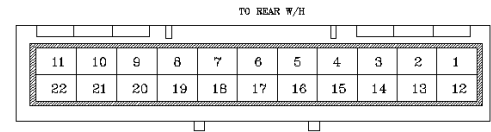

کانکتور ارتباط دسته سیم اصلی به دسته سیم عقب 2

XFTR2

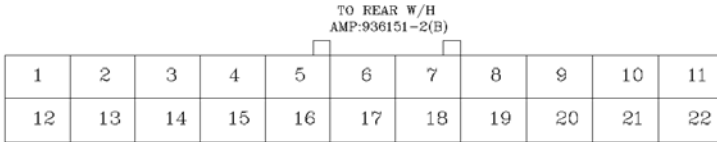

کانکتور ارتباط دسته سیم داشبورد به دسته سیم عقب 2

XITR2

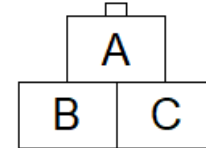

BOOT LID ACT

کانکتور عملگر قفل صندوق عقب

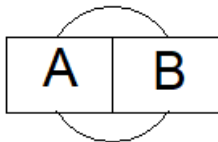

LUGGAGE COMPART LIGHT

کانکتور چراغ صندوق عقب

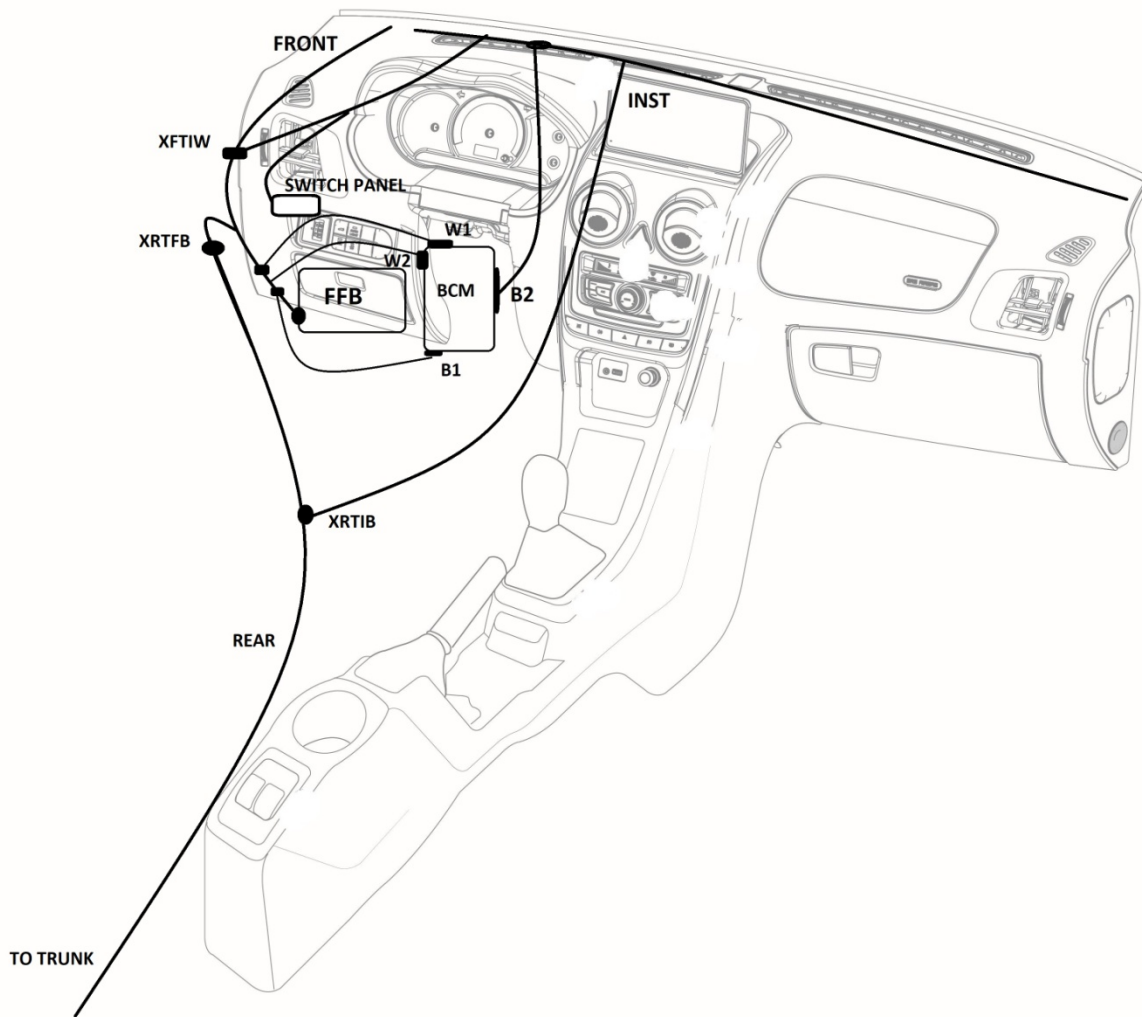

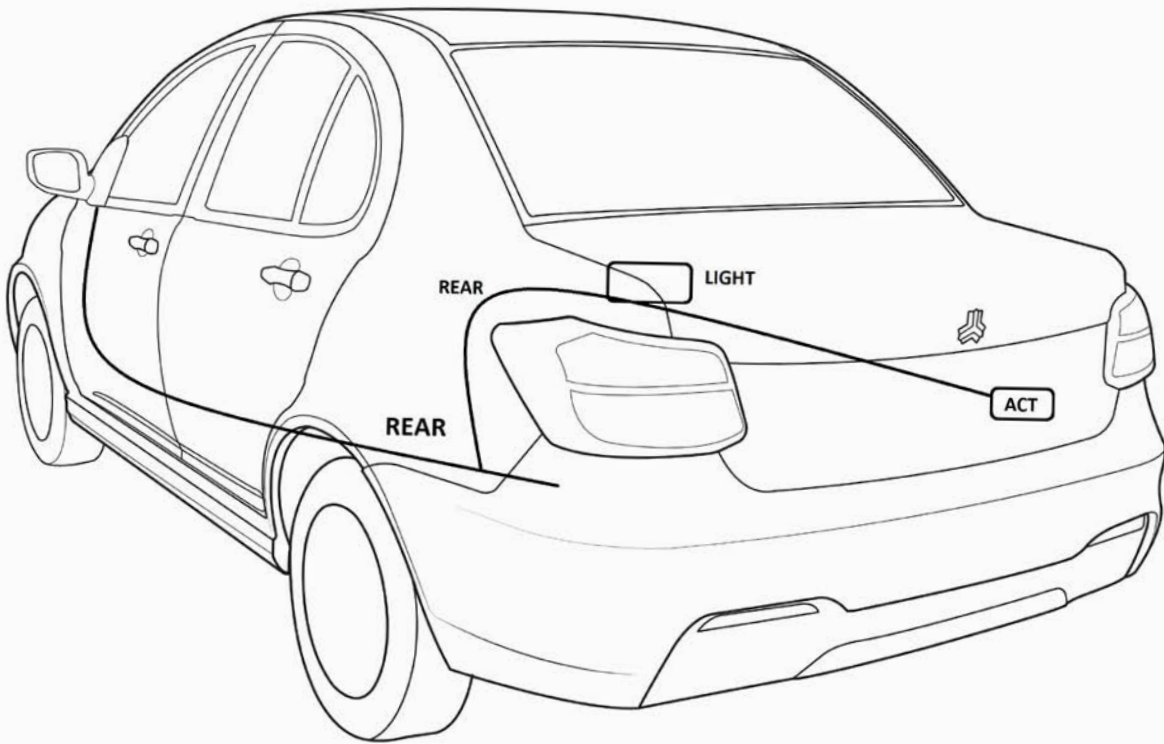
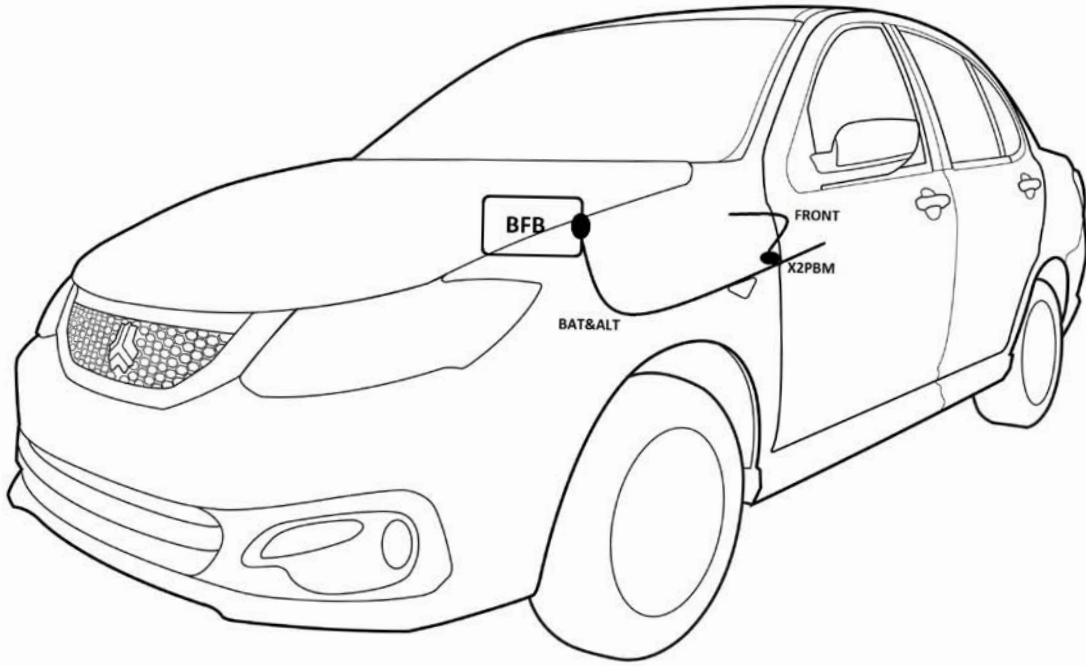

SAINA'S TRUNK OPENER

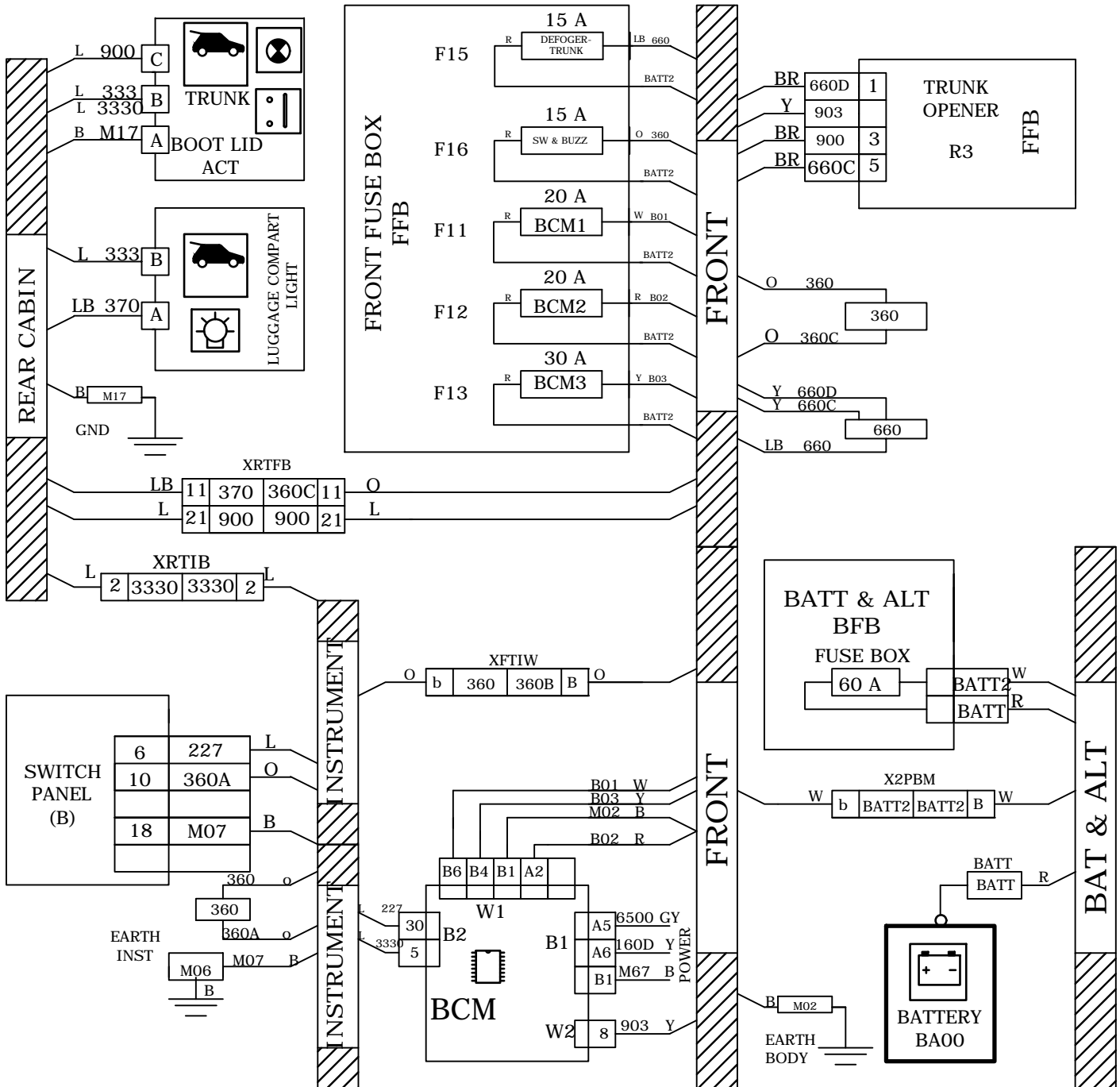

SAINA'S TRUNK OPENER

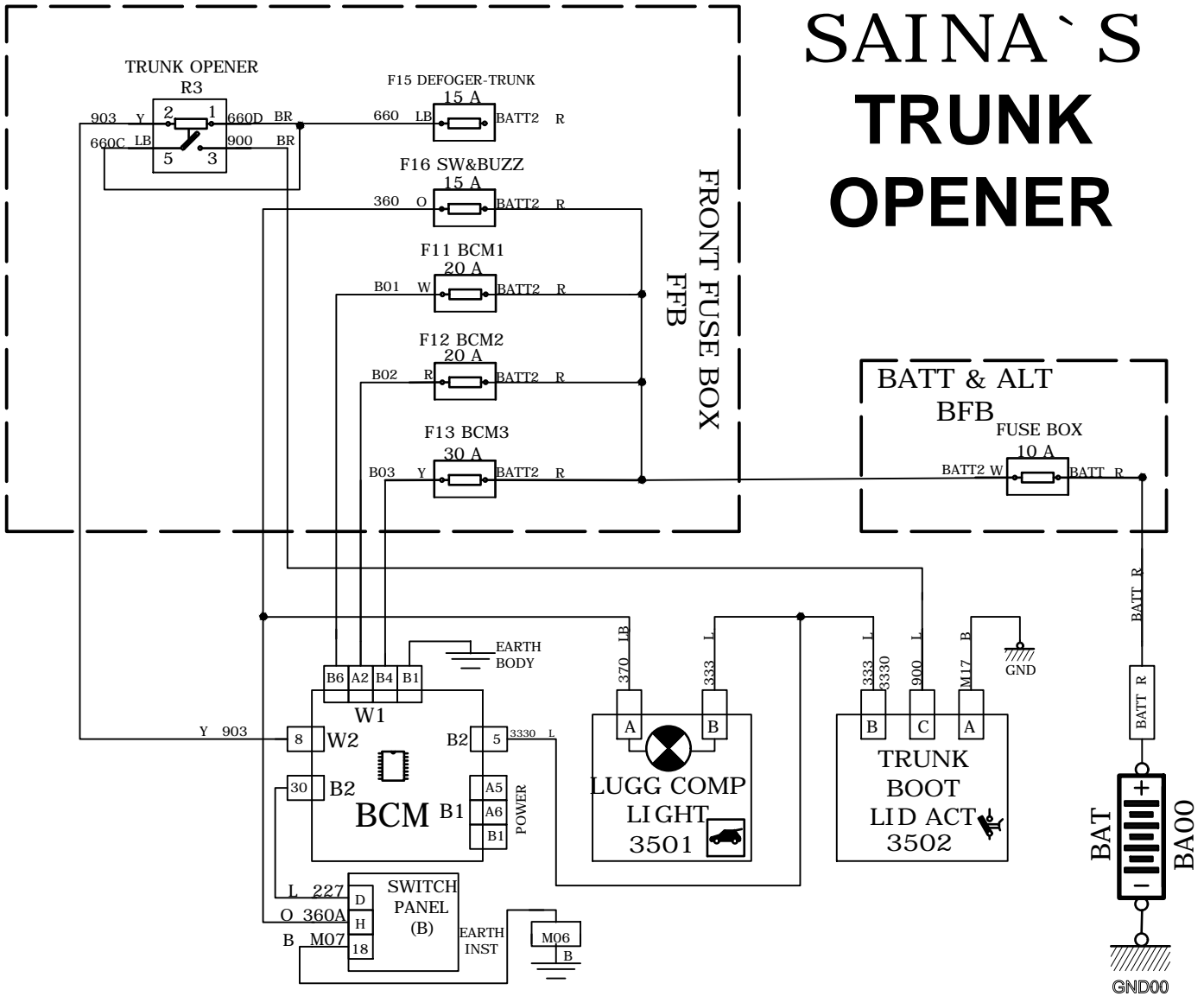

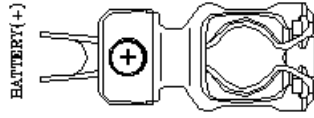

کانکتور قطب مثبت باطری
BATT

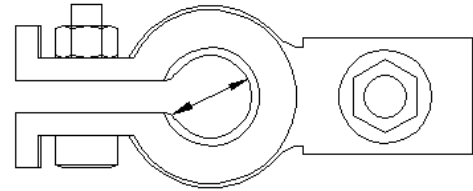

کانکتور قطب منفی باطری
GND

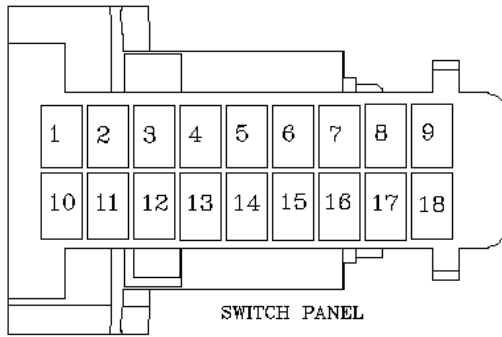

کانکتور سویچ پنل
SWITCH PANEL

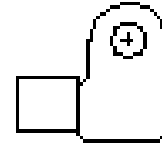

کانکتور اتصال بدنه
BAT GND

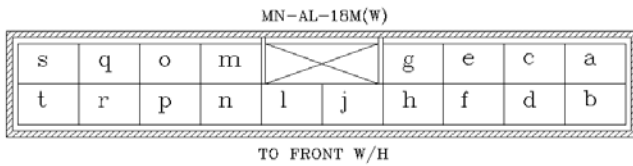

کانکتور ارتباط دسته سیم داشبورد به دسته سیم اصلی 3
XITFW

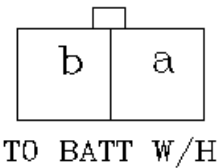

کانکتور دوپل برق اصلی (دسته سیم باطری به دسته سیم اصلی)
X2PBM

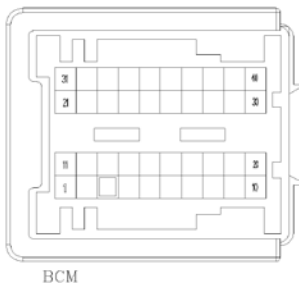

کانکتور ارتباط دسته سیم داشبورد به بی سی ام
BCM B2

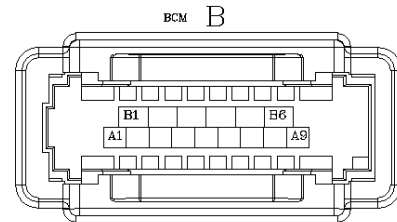

کانکتور ارتباط دسته سیم اصلی به بی سی ام
BCM B1

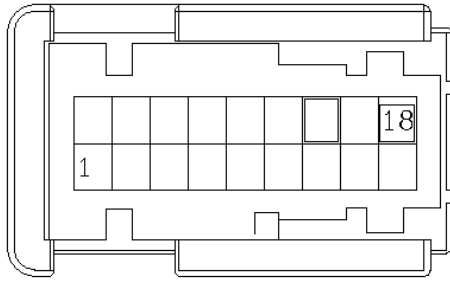

BCM CMQS

کانکتور ارتباط دسته سیم اصلی به بی سی ام

BCM W2

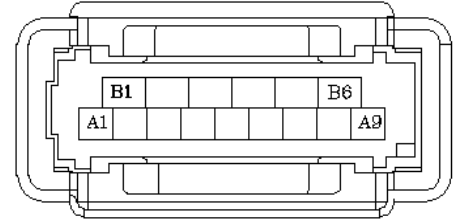

BCM W

کانکتور ارتباط دسته سیم اصلی به بی سی ام

BCM W1

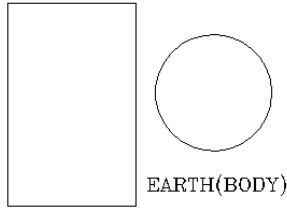

EARTH(BODY)

اتصال بدنه شاسی

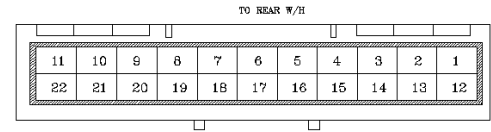

کانکتور ارتباط دسته سیم اصلی به دسته سیم عقب 2

XFTR2

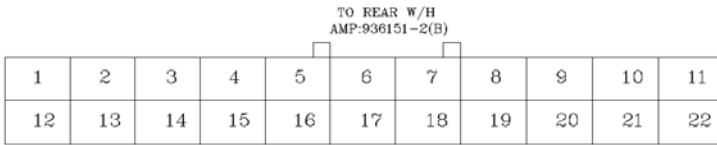

کانکتور ارتباط دسته سیم داشبورد به دسته سیم عقب 2

XITR2

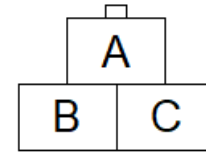

BOOT LID ACT

کانکتور عملگر قفل صندوق عقب

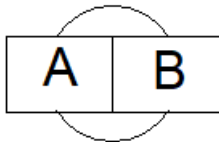

LUGGAGE COMPART LIGHT

کانکتور چراغ صندوق عقب

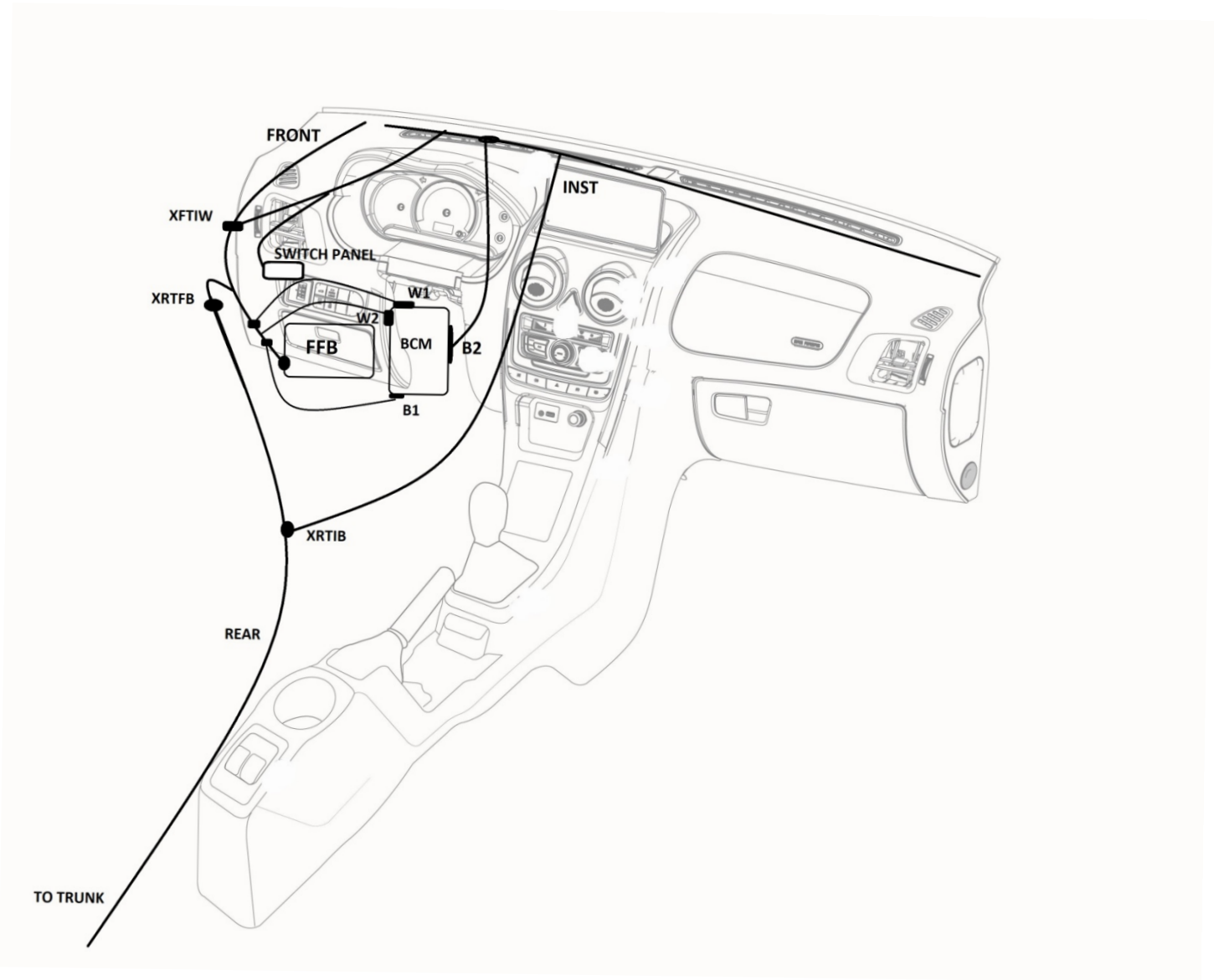

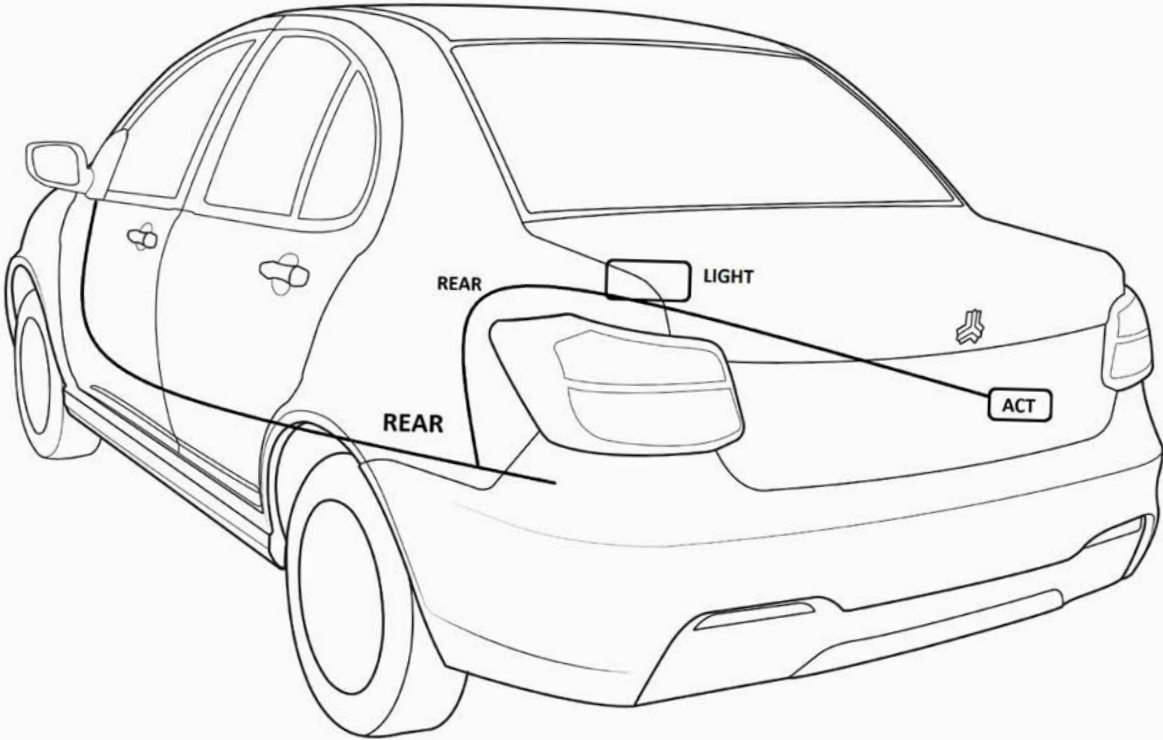
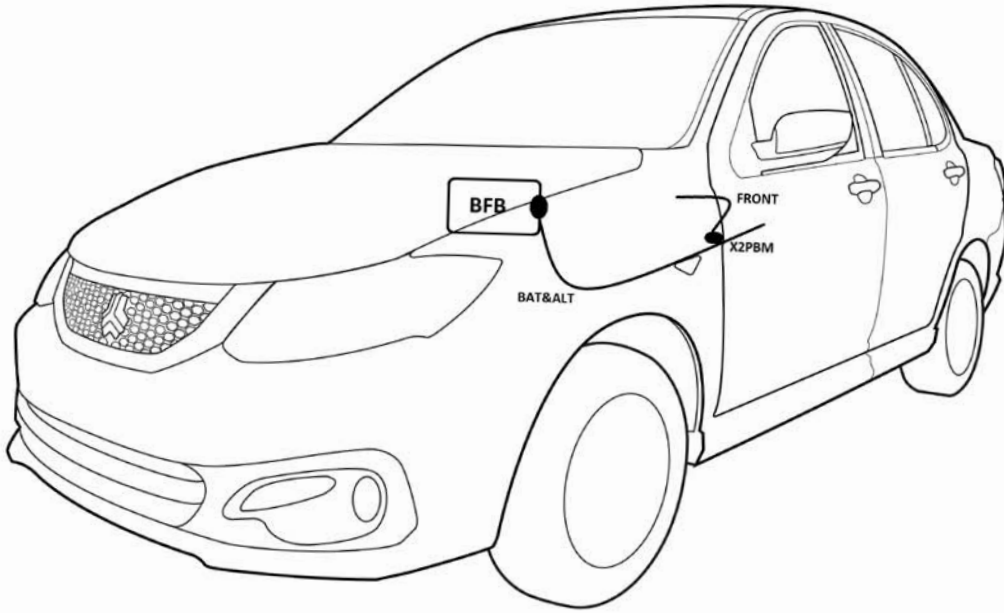

عناوین اسپلایس در دسته سیم ها

REAR

518	518A		518B					
2201	2201A		2201B		2201C			
2101	2101A		2101B		2101C			
302	302A		302B		302C		302F	
M02	M03		M04		M07			
224	224A		224B					
GND	M16	M17		M18		M19		M13

FRONT

360	360A		360B		360C		360D	
IGN1	2	2A	2B	2C	2D	2E	2F	2G
ACC	3	3A	3B					
600	600A		600B		600C			
660	660A		660B		660C		660D	
GND	M03	M14	M15	M47	M33	M13	M48	M34
370	370C		370D					
GND	M10	M16	M49	M50	M67			
170	170A		170B		170C			
160	160A		160B		160C		160D	
2406	2406A		2406B					
GND	M39	M29	M36	M31	M27		M26	
GND	M38	M28	M25					
201	201A		201B		201C		201D	
202	202A		202B		202C		202D	

عناوین اسپلایس در دسته سیم ها

352	352A		352B		352C		
364	364A		364B		364C		
302	302A	302C	302D	302E	302F	302H	
363	363A		363B		363C		
GND	M20	M24	M37	M43	M21	M22	M23
2403	2403A	2403B					
2404	2404A	2404B					
308	308A		308B		308C		
1021	1021A		1021B				

BAT & ALT

BATT1 & BATT3		1031		1031A		1031B		1031D		1031E		
	1031F		1031G									
1021		1021A		1021B		1021C		1031D		1031E		1031F

INSTRUMENT

160	160A		160B									
GND	M06	M07	M08	M03	M25							
370	370A		370B		370C							
302	302A	302B	302D	302E	302F	302G						
209	209A		209B									
360	360A		360B									
650	650A		650B		650C							
GND	M10	M11	M12	M18	M21	M22	M23					
GND	M02	M13	M14									

ENGINE

G1	:	1036	D1004	D80		
G2	:	1037	D1037			
G3	:	1030	D1030			
G4	:	1025	1025A	1025B	1025C	1025D
G5	:	1021	1021A	1021B		
G6	:	1020	1020A	1020B		
G7	:	1023	1023A	1023B	1023C	1023D
G8	:	1040	50	51	52	

عناوین اختصاری کاربردی در نقشه دسته سیم ها

Front left door	(DL)	DD
Front right door	(DR)	PD
Rear door	(RD)	RD
Inst		I
Rear		R
Engine		E
Bat & Alt		B
Roof		RF
Front		F
Rear Bumper		RB
Room		RM

عناوین اختصاری کانکشن های ارتباطی بین دسته سیم ها

X2PB2

کانکتور ارتباط دسته سیم باتری به دسته سیم اصلی دوپل

X2PBM

کانکتور ارتباط دسته سیم باتری به دسته سیم اصلی دوپل برق اصلی

XBTF 2

کانکتور ارتباط دسته سیم باتری به دسته سیم اصلی شماره 2

XBTF1

کانکتور ارتباط دسته سیم باتری به دسته سیم اصلی شماره 1

XDLTI

کانکتور ارتباط دسته سیم درب راننده به دسته سیم داشبورد

XDLTI2

کانکتور ارتباط دسته سیم درب راننده به دسته سیم داشبورد شماره 2

XDRTI

کانکتور ارتباط دسته سیم درب سرنشین به دسته سیم داشبورد

XDRTI2

کانکتور ارتباط دسته سیم درب سرنشین به دسته سیم داشبورد شماره 2

XETF

کانکتور ارتباط دسته سیم موتور به دسته سیم اصلی

XFTI

کانکتور ارتباط دسته سیم اصلی به دسته سیم داشبورد شماره 1

XFTIG

کانکتور ارتباط دسته سیم اصلی به دسته سیم داشبورد شماره 2

XFTIL

کانکتور ارتباط دسته سیم اصلی به دسته سیم داشبورد شماره 3

XFTRB

کانکتور ارتباط دسته سیم اصلی به دسته سیم عقب شماره 1

XFTRB2

کانکتور ارتباط دسته سیم اصلی به دسته سیم عقب شماره 2

XFTRF

کانکتور ارتباط دسته سیم اصلی به دسته سیم سقف

XITDD (XITFD)

کانکتور ارتباط دسته سیم داشبورد به دسته سیم راننده

XITR2

کانکتور ارتباط دسته سیم داشبورد به دسته سیم عقب شماره 2

XRBTB

کانکتور ارتباط دسته سیم سپر عقب به دسته سیم عقب

XRDTB

کانکتور ارتباط دسته سیم درب عقب به دسته سیم عقب

XRMTF

کانکتور ارتباط دسته سیم اتاق به دسته سیم اصلی

XRTF

کانکتور ارتباط دسته سیم عقب به دسته سیم اصلی

مشخصات تمام کانکتور های موجود در دسته سیم های سایناس

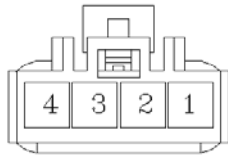

STOP LIGHT SW

کانکتور چراغ ترمز سوم

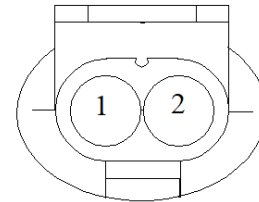

Fr.R SENSOR-ABS

کانکتور سنسور ای بی اس

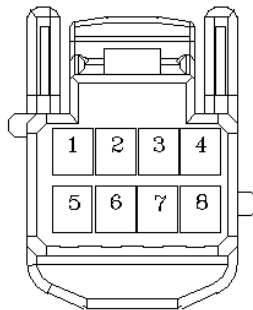

HVAC ACTUATORS
AMP 0-1379659-5

کانکتور عملگر تهویه مطبوع دیجیتال

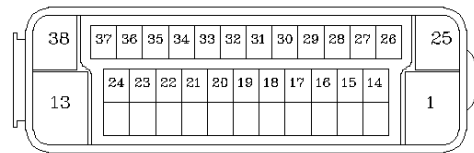

ABS UNIT

کانکتور یونیت ای بی اس

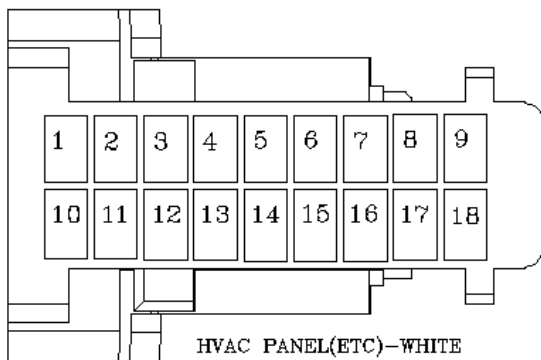

HVAC PANEL(ETC)-WHITE

کانکتور کلید تهویه مطبوع دیجیتال

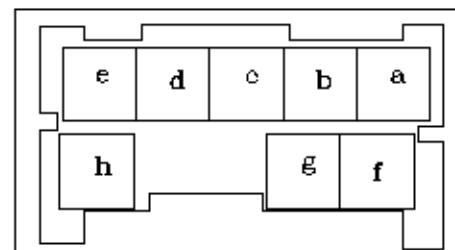

HVAC PANEL(ETC)

کانکتور کلید تهویه مطبوع دیجیتال

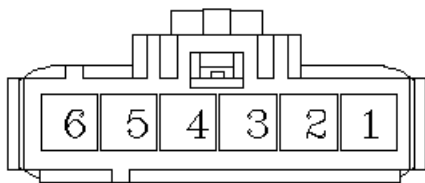

HVAC LPM MODULE

کانکتور تهویه مطبوع دیجیتال

ALTERNATOR
LAC-08

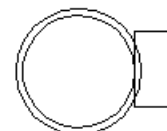
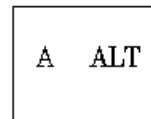

کانکتور برق دینام

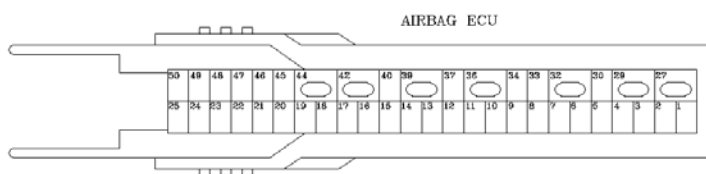

کانکتور یونیت ایربگ

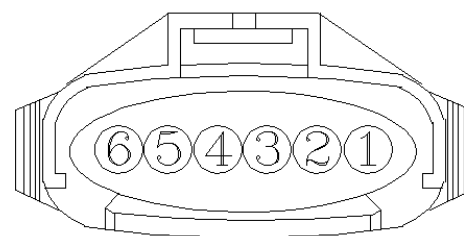

کانکتور پدال گاز برقی

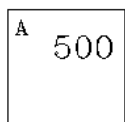

STARTING MOTOR RELAY

کانکتور اتومات استارت

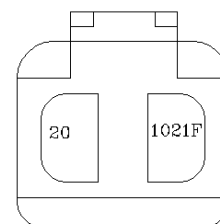

ALTERNATOR

کانکتور دینام

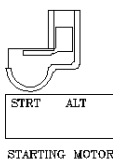

STARTING MOTOR

کانکتور استارت



کانکتور اتصال بدنه

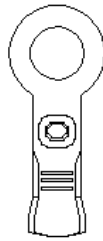

کانکتور فیوز باکس



کانکتور فیوز باکس

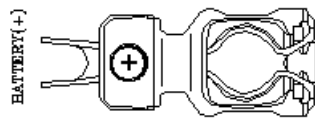

کانکتور باطری قطب مثبت

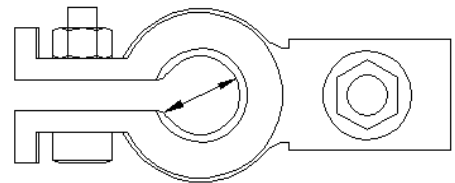

کانکتور باطری

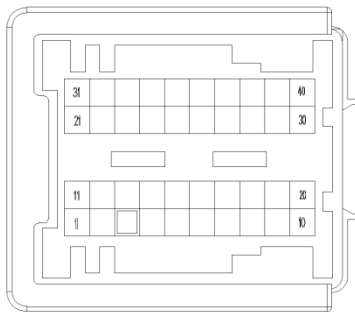

BCM

کانکتور بی سی ام
B2

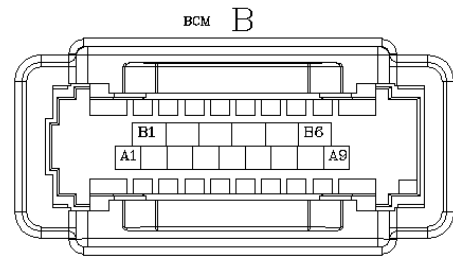

BCM B

کانکتور بی سی ام
B1

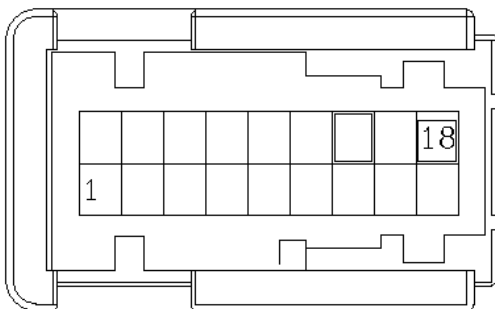

BCM CMQS

کانکتور بی سی ام
W2

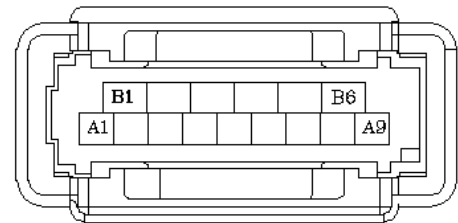

BCM W

کانکتور بی سی ام
W1

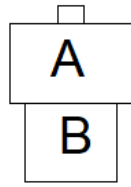

SEAT BELT SW.

کانکتور حسگر فقل کمر بند

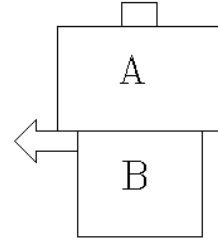

BRAKE FLUID SW.

کانکتور حسگر سطح روغن ترمز

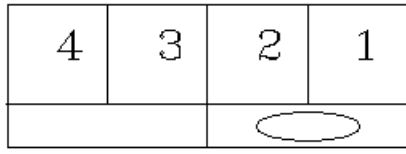

D.AIRBAG MODULE

کانکتور ماژول ایربگ راننده

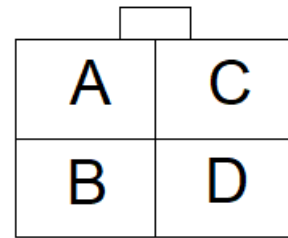

CIGAR LIGHTER

کانکتور فندک

CAMSHAFT SENSOR

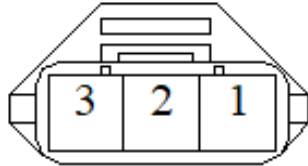

کانکتور سنسور موقعیت میل سوپاپ

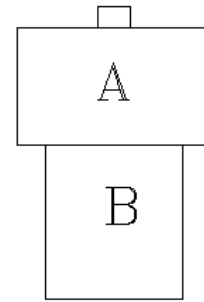

CLAUTCH SW1

کانکتور حد پدال کلاچ 1

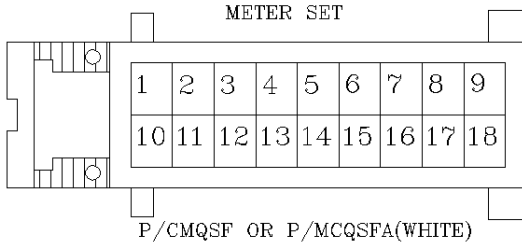

کانکتور صفحہ کیلومتر پشت آمپر

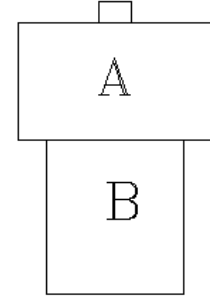

CLAUTCH SW1

کانکتور حد پدال کلاچ 2

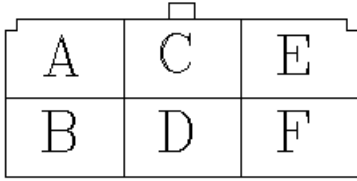

COMB. SW.
MC-AL-6F

F6 کانکتور مجموعہ دستہ راهنما

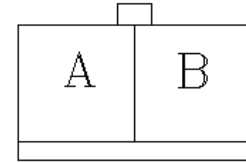

COMB. SW.
FBH-EFL-2F(B)

2F کانکتور مجموعہ دستہ راهنما

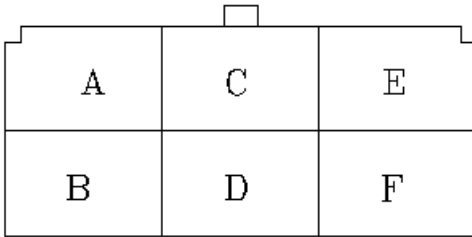

COMB. SW.

کانکتور دستہ برف پاکن

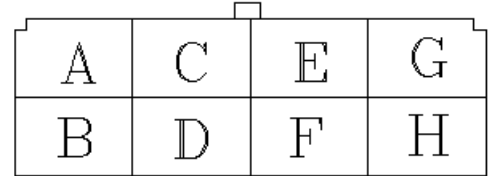

COMB. SW.
MC-AL-8F

8F کانکتور مجموعہ دستہ راهنما

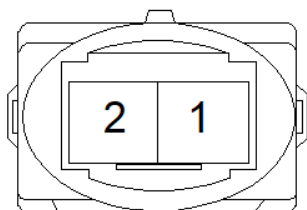

CRANKSHAFT SENSOR
(BLACK)

کانکتور سنسور موقعیت میل لنگ

MAGNETIC CLUTCH

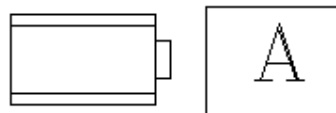

کانکتور کمپرسور کولر

OXYGEN SENSOR(DOWNSTREAM)
(BLACK)

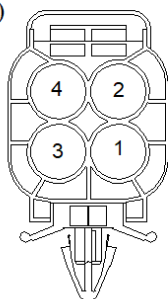

کانکتور سنسور اکسیژن پایین

DEACTIVATION SW.

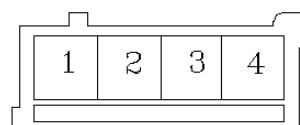

کانکتور غیر فعال کردن ایربگ سرنشین

OXYGEN SENSOR(UPSTREAM)
(BLACK)

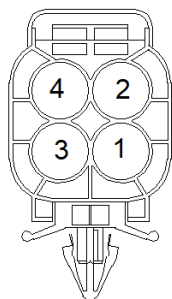

کانکتور سنسور اکسیژن بالا

DAYLIGHT LH

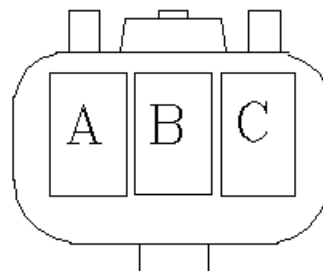

کانکتور چراغ روز

ECU

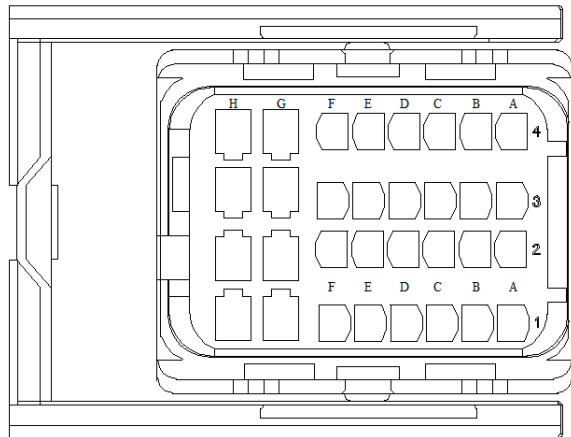

CONNECTOR A

کانکتور کامپیوتر A

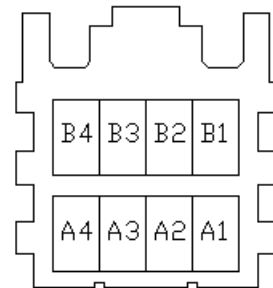

MOTOR LH.
MIRROR SW.

کانکتور موتور آینه برقی

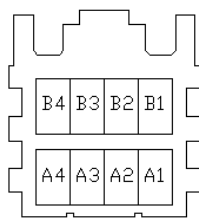

MOTOR LH.
MIRROR SW.

کانکتور کلید آینه برقی

ECU

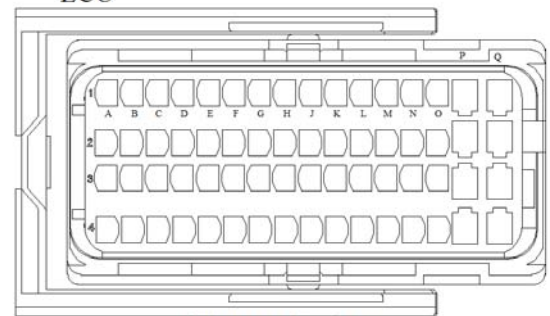

CONNECTOR B

کانکتور کامپیوتر B

EARTH (REAR)

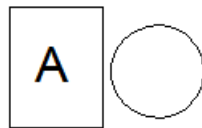

کانکتور اتصال بدنه

ETC

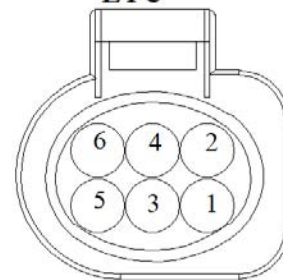

FEP: HOUSING 42121700

کانکتور ای تی سی

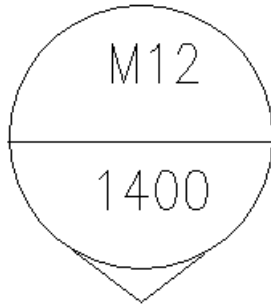

CONDENSER FAN

کانکتور مقاومت فن رادیاتور

DUAL SPEED
FAN MOTOR

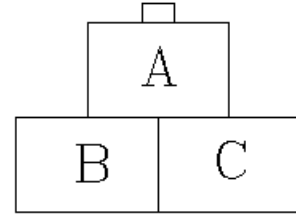

کانکتور برق فن رادیاتور

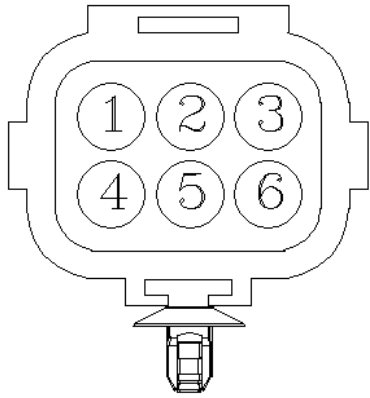

کانکتور پمپ قفل درب راننده

FOG LAMP LH

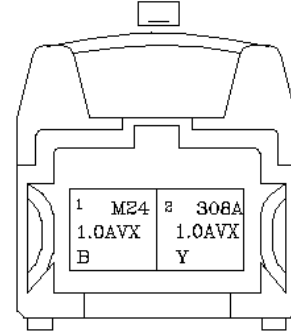

کانکتور مه شکن

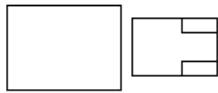

DOOR SWF.R

کانکتور کلید لای درب

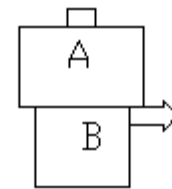

کانکتور قفل درب جلو

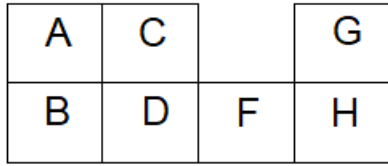

P/W SW.

کانکتور کلید شیشه بالا بر

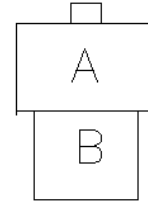

POWER WINDOW
MOTOR

کانکتور موتور شیشه بالا بر

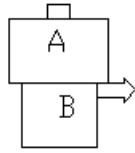

FR-SPEAKER LH

کانکتور بلند گو جلو

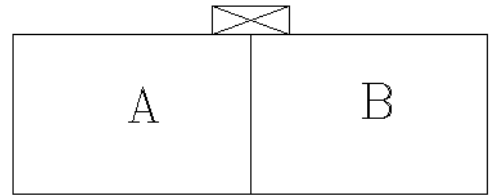

ROOM LIGHT

کانکتور کلید چراغ سقف

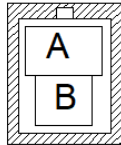

Rr. SPEAKER L.H

کانکتور بلند گو عقب

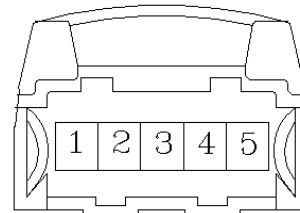

HEAD LIGHT RH

کانکتور چراغ جلو



بدنه

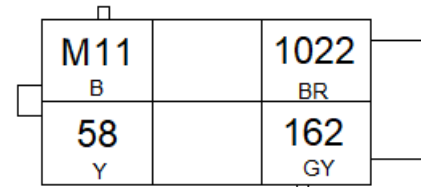

FUEL TANK UNIT

کانکتور پمپ بنزین



PARKING BRAKE SW.

کانکتور ترمز دستی

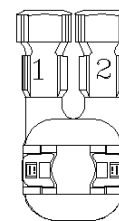

کانکتور بدنه

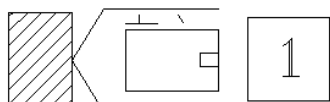

HORN LH

کانکتور بوق



REAR DEFOGGER

کانکتور گرمکن شیشه عقب

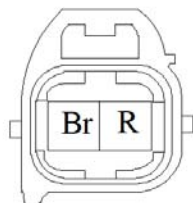

IGNITION COIL

کانکتور برق کویل

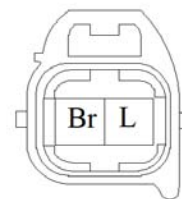

IGNITION COIL

کانکتور برق کویل



INERTIA SWITCH

کانکتور سویچ اینرسی

POWER STEERING S/W

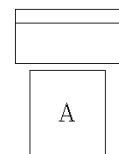

کانکتور سنسور فشار روغن فرمان

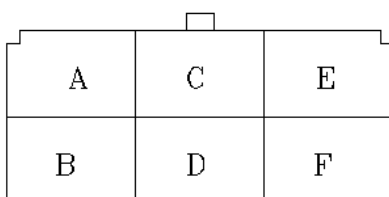

KEY SW.

کانکتور سویچ اصلی

KEY

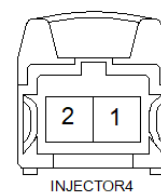

INJECTOR4

کانکتور انژکتور

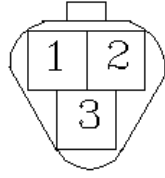

LEVELING MOTOR RH

کانکتور موتور تنظیم چراغ جلو
LEVELING MOTOR

KNOCK SENSOR

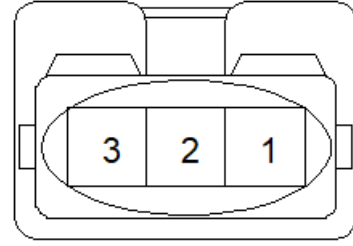

کانکتور سنسور ناک

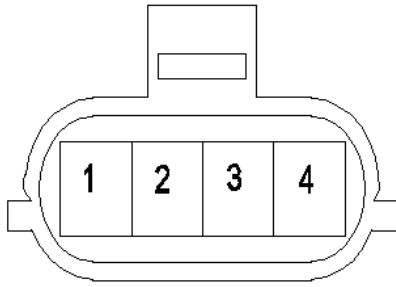

MAP SENSOR

کانکتور مپ سنسور

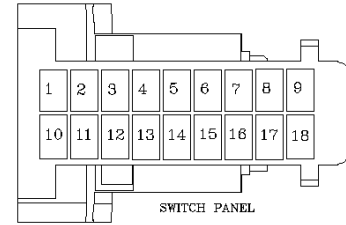

کانکتور سویچ پنل

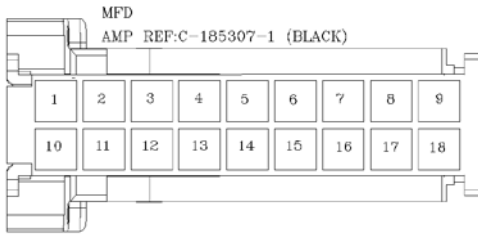

کانکتور نمایشگر

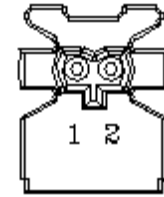

کانکتور ایربگ سرنشین

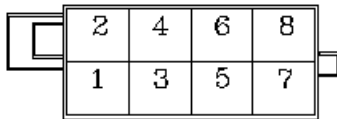

CD PLAYER

کانکتور پلیئر

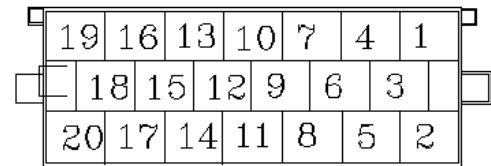

CD PLAYER

کانکتور پلیئر

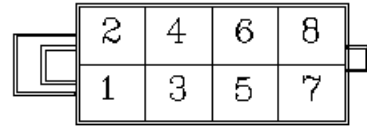

CD PLAYER

کانکتور پلیئر

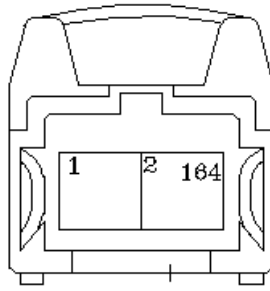

OIL P. SW.

کانکتور سنسور فشار روغن

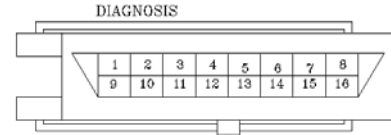

کانکتور سوکت دیاگ

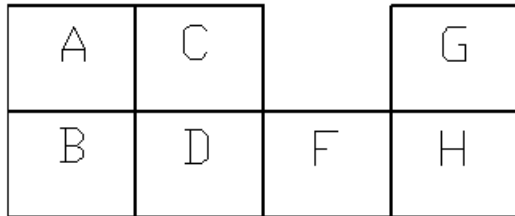

P/W SW. D.

کانکتور کلید شیشه بالابرها

PURGE-VALVE

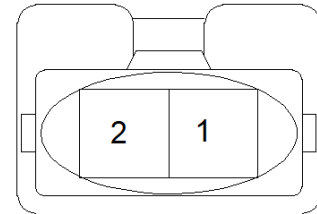

کانکتور کنیستر

SWITCH BANK
MN-AL-18F(W)

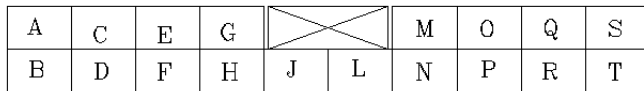

کانکتور سویچ بانک

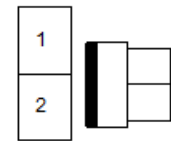

TO PRESSURE SWITCH

کانکتور سنسور فشار

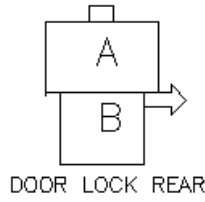

کانکتور قفل درب عقب

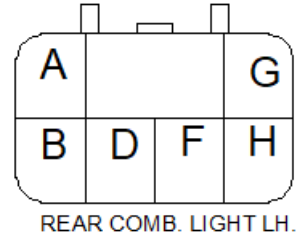

کانکتور مجموعه چراغ عقب

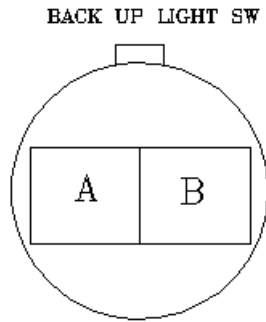

کانکتور کلید دنده عقب

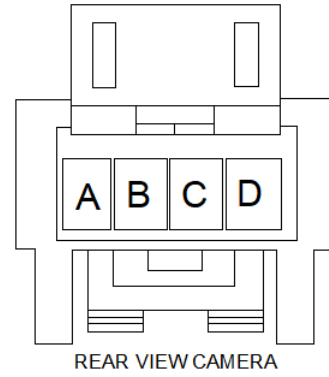

کانکتور دوربین عقب

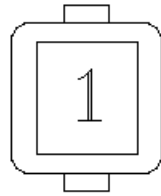

کانکتور سقف

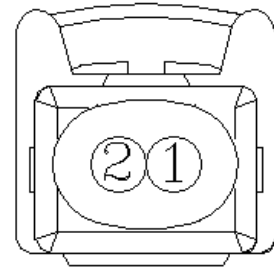

کانکتور چراغ عقب موقعیت

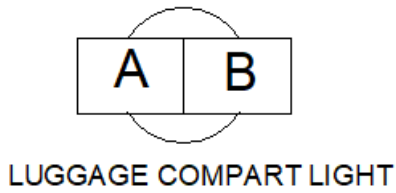

کانکتور لامپ صندوق عقب

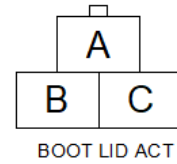

کانکتور قفل باز کن صندوق

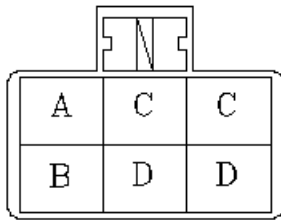

WIPER MOTOR

کانکتور موتور برف پاک کن

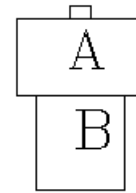

FRONT TURN LH

کانکتور راهنما

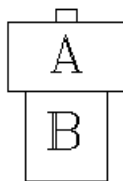

WASHER MOTOR

کانکتور پمپ آب شیشه شور

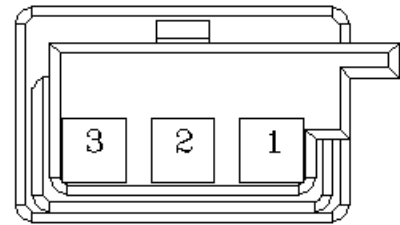

Auto Light Sensor

کانکتور سنسور نور محیط

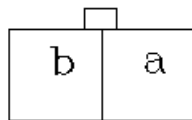

TO BATT W/H

کانکتور دو پل برق اصلی

TO FRONT W/H

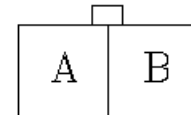

کانکتور دو پل برق اصلی

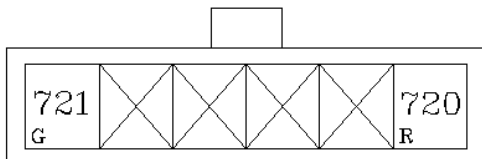

R/F MOTOR INTAKE

کانکتور عمگلر دریچه های بخاری

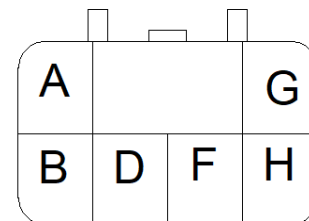

REAR COMB LIGHT Rr.R

کانکتور مجموعه چراغ عقب

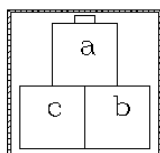

TO P.DOOR W/H
MC-AL-3M(W)

کانکتور دسته سیم داشبورد به دسته سیم درب سرنشین

XITPD2

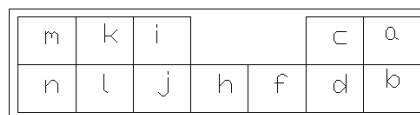

TO INST W/H

کانکتور دسته سیم داشبورد به دسته سیم درب سرنشین

XITPD



کانکتور

PTA1

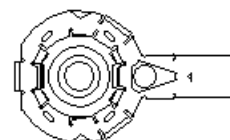

PTA

کانکتور

PTA

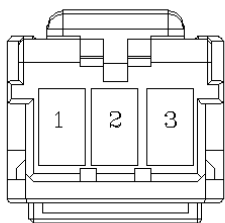

NTC

کانکتور سنسور دمای داخل

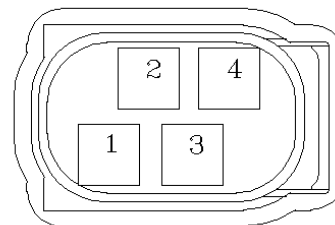

PARK SENSOR, RH

کانکتور سپر عقب

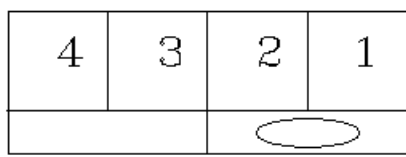

D.AIRBAG MODULE

کانکتور ایربگ راننده

DAB

P.AIRBAG MODULE

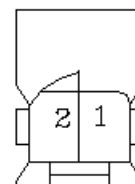

کانکتور ایربگ سرنشین

PAB

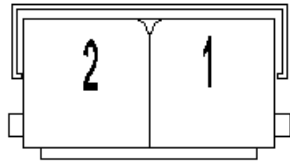

LICENSE LAMP

کانکتور چراغ پلاک

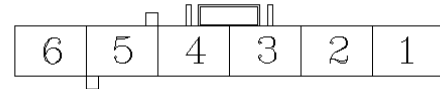

LEVELING SWITCH

کانکتور کلید تنظیم کننده زاویه نور چراغ ها

CTS
(BROWN)

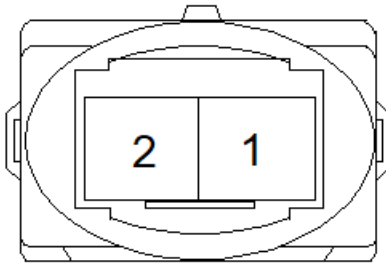

کانکتور سنسور دمای مایع خنک کننده رادیاتور موتور

BLOWER MOTOR

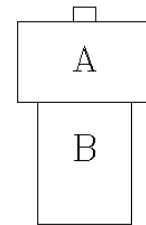

کانکتور موتور دمنده داخل

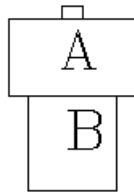

FRONT TURN LH

کانکتور راهنما جلو

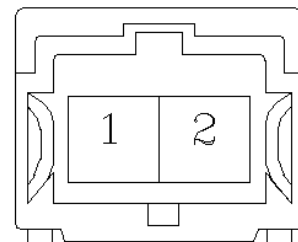

FRONT TURN(SMALL) LH

کانکتور راهنمای جانبی کوچک

IMMOBILIZER

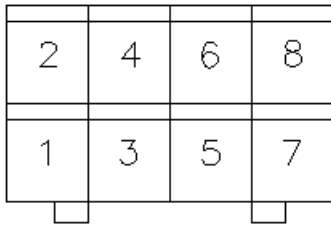

کانکتور ایموبالایزر

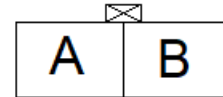

HIGH MOUNT STOP LAMP

کانکتور چراغ ترمز سوم

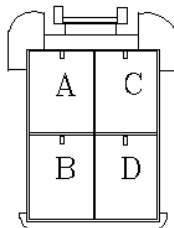

TO WIRING ASSY REAR CABIN

کانکتور دسته سیم سپر عقب به دسته سیم عقب

XRBTB

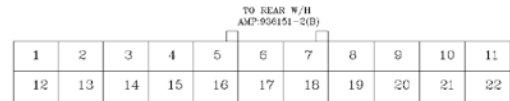

کانکتور دسته سیم داشبورد به دسته سیم عقب

XITR2

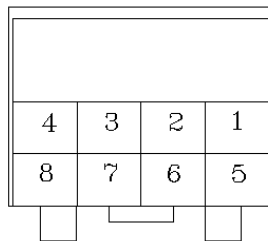

TO FRONT WIRING

کانکتور دسته سیم داخل اتاق به دسته سیم اصلی

XRMTF

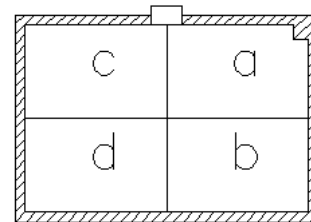

TO REAR W/H

کانکتور دسته سیم درب های عقب به دسته سیم عقب

XRDTR

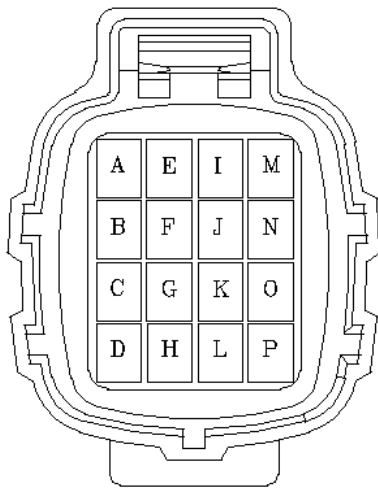

TO FRONT W/H

کانکتور ارتباط دسته سیم درب باطری به دسته سیم اصلی
XBTf1

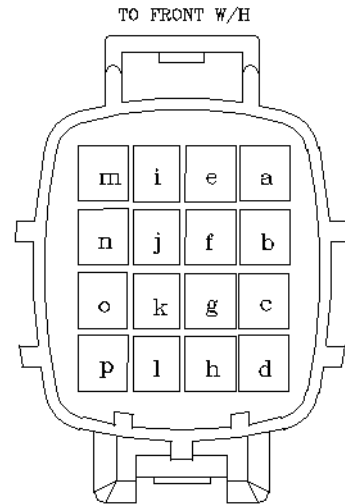

TO FRONT W/H

کانکتور ارتباط دسته سیم درب باطری به دسته سیم اصلی
XBTf2

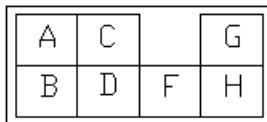

TO INST W/H

کانکتور ارتباط دسته سیم درب راننده به دسته سیم داشبورد
XDLTI2

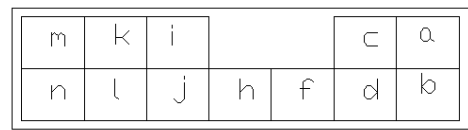

TO INST W/H

کانکتور ارتباط دسته سیم درب راننده به دسته سیم داشبورد
XDLTI

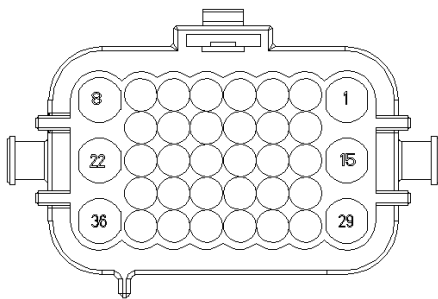

TO MAIN HARNESS

کانکتور ارتباط دسته سیم موتور به دسته سیم اصلی
XETf

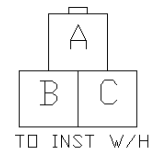

TO INST W/H

کانکتور ارتباط دسته سیم درب سرنشین به دسته سیم داشبورد
XDRTI2

TO INST W/H

7A	6A	5A	X	3A	2A	1A
7B	6B	5B	4B	3B	2B	1B

کانکتور دسته سیم اصلی به دسته سیم داشبورد
XFTIG

TO INST W/H

A	C	E	G	X	M	O	Q	S	
B	D	F	H	J	I	N	P	R	T

کانکتور دسته سیم اصلی به دسته سیم داشبورد
XFTIW

TO REAR W/H

5A	4A	X	2A	1A
5B	4B	3B	2B	1B

کانکتور دسته سیم اصلی به دسته سیم عقب 1
XFTR1

TO INST W/H

A	C	E	G	X	M	O	Q	S	
	D	F	H	J	L	N	P	R	T

کانکتور دسته سیم اصلی به دسته سیم داشبورد
XFTIL

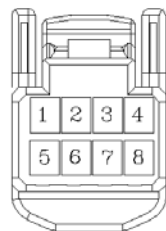

TO ROOF W/H

کانکتور دسته سیم اصلی به دسته سیم سقف
XFTRF

TO REAR W/H

11	10	9	8	7	6	5	4	3	2	1
22	21	20	19	18	17	16	15	14	13	12

کانکتور دسته سیم اصلی به دسته سیم عقب 2
XFTR2

g		c	a
h	f	d	b

TO D.DOOR W/H

کانکتور دسته سیم داشبورد به دسته سیم درب راننده
XITDD



سایا یدک

کیلومتر ۱۷ جاده مخصوص کرج، نیش خیابان داروپخش، شرکت بازرگانی سایپادک
www.saipayadak.org